

RE 6/
RE 60/
RE 600

RIDGID®

EN	P.	1
FR	P.	11
ES	P.	23
DE	P.	35
NL	P.	49
IT	P.	63
PT	P.	75
SV	P.	87
DA	P.	99
NO	P.	111
FI	P.	123
PL	P.	135
CZ	P.	149
SK	P.	161
RO	P.	173
HU	P.	185
EL	P.	197
HR	P.	211
SL	P.	223
SR	P.	235
RU	P.	247
TR	P.	261
KK	P.	273



RIDGE TOOL COMPANY

Table of Contents

Recording Form For Machine Serial Number	1
Safety Symbols	2
General Power Tool Safety Warnings	
Work Area Safety	2
Electrical Safety	2
Personal Safety	3
Power Tool Use And Care	3
Battery Tool Use And Care	3
Service	4
Specific Safety Information	
Electrical Tool Safety	4
RIDGID Contact Information	4
Description	
Tool Status Lights	6
Specifications	
Standard Equipment	6
Pre-Operation Inspection	7
Set-Up And Operating Instructions	7
Changing Heads With QCS Coupling (RE 6/RE 60 only)	8
Operation	8
Storage	8
Maintenance Instructions	
Cleaning Tool.....	9
Cleaning QCS Coupling.....	9
Troubleshooting	9
Required Maintenance By RIDGID Independent Service Center	9
Service And Repair	9
Optional Equipment	10
Disposal	10
Electromagnetic Compatibility (EMC)	10
EC Declaration of Conformity	Inside Back Cover
Lifetime Warranty	Back Cover

*Original Instructions - English

RE 6/RE 60/RE 600

Electrical Tools



RE 6/RE 60

RE 600 Series Tools

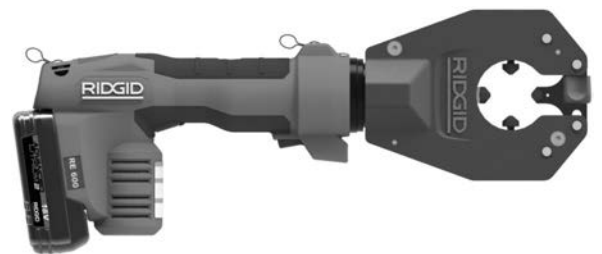

⚠ WARNING!

Read this Operator's Manual carefully before using this tool. Failure to understand and follow the contents of this manual may result in electrical shock, fire and/or serious personal injury.

RE 6/RE 60/RE 600 Electrical Tools

Record Serial Number below and retain product serial number which is located on nameplate.

Serial
No.

--

Safety Symbols

In this operator's manual and on the product, safety symbols and signal words are used to communicate important safety information. This section is provided to improve understanding of these signal words and symbols.

 This is the safety alert symbol. It is used to alert you to potential personal injury hazards. Obey all safety messages that follow this symbol to avoid possible injury or death.

 **DANGER** DANGER indicates a hazardous situation which, if not avoided, will result in death or serious injury.

 **WARNING** WARNING indicates a hazardous situation which, if not avoided, could result in death or serious injury.

 **CAUTION** CAUTION indicates a hazardous situation which, if not avoided, could result in minor or moderate injury.

NOTICE NOTICE indicates information that relates to the protection of property.



This symbol means read the operator's manual carefully before using the equipment. The operator's manual contains important information on the safe and proper operation of the equipment.



This symbol means always wear safety glasses with side shields or goggles when handling or using this equipment to reduce the risk of eye injury.



This symbol indicates the risk of hands, fingers or other body parts being crushed.



This symbol indicates the risk of electrical shock.

General Power Tool Safety Warnings*

WARNING

Read all safety warnings, instructions, illustrations and specifications provided with this power tool. Failure to follow all instructions listed below may result in electric shock, fire, and/or serious injury.

SAVE ALL WARNINGS AND INSTRUCTIONS FOR FUTURE REFERENCE!

The term "power tool" in the warnings refers to your mains-operated (corded) power tool or battery-operated (cordless) power tool.

Work Area Safety

- **Keep your work area clean and well lit.** Cluttered or dark areas invite accidents.
- **Do not operate power tools in explosive atmospheres, such as in the presence of flammable liquids, gases, or dust.** Power tools create sparks which may ignite the dust or fumes.
- **Keep children and by-standers away while operating a power tool.** Distractions can cause you to lose control.

Electrical Safety

- **Power tool plugs must match the outlet. Never modify the plug in any way. Do not use any adapter plugs with earthed (grounded) power tools.** Unmodified plugs and matching outlets will reduce risk of electric shock.
- **Avoid body contact with earthed or grounded surfaces such as pipes, radiators, ranges and refrigerators.** There is an increased risk of electrical shock if your body is earthed or grounded.
- **Do not expose power tools to rain or wet conditions.** Water entering a power tool will increase the risk of electrical shock.
- **Do not abuse the cord. Never use the cord for carrying, pulling or unplugging the power tool. Keep cord away from heat, oil, sharp edges or moving parts.** Damaged or entangled cords increase the risk of electric shock.
- **When operating a power tool outdoors, use an extension cord suitable for outdoor use.** Use of a cord suitable for outdoor use reduces the risk of electric shock.
- **If operating a power tool in a damp location is unavoidable, use a ground fault circuit interrupter**

* The text used in the General Power Tool Safety Warnings section of this manual is verbatim, as required, from the applicable EN 62841-1 standard. This section contains general safety practices for many different types of power tools. Not every precaution applies to every tool, and some do not apply to this tool.

(GFCI) protected supply. Use of a GFCI reduces the risk of electric shock.

Personal Safety

- **Stay alert, watch what you are doing and use common sense when operating a power tool. Do not use a power tool while you are tired or under the influence of drugs, alcohol, or medication.** A moment of inattention while operating power tools may result in serious personal injury.
- **Use personal protective equipment. Always wear eye protection.** Protective equipment such as a dust mask, non-skid safety shoes, hard hat, or hearing protection used for appropriate conditions will reduce personal injuries.
- **Prevent unintentional starting. Ensure the switch is in the OFF-position before connecting to power source and/or battery pack, picking up or carrying the tool.** Carrying power tools with your finger on the switch or energizing power tools that have the switch ON invites accidents.
- **Remove any adjusting key or wrench before turning the power tool ON.** A wrench or a key left attached to a rotating part of the power tool may result in personal injury.
- **Do not overreach. Keep proper footing and balance at all times.** This enables better control of the power tool in unexpected situations.
- **Dress properly. Do not wear loose clothing or jewelry. Keep your hair and clothing away from moving parts.** Loose clothes, jewelry, or long hair can be caught in moving parts.
- **If devices are provided for the connection of dust extraction and collection facilities, ensure these are connected and properly used.** Use of dust collection can reduce dust-related hazards.
- **Do not let familiarity gained from frequent use of tools allow you to become complacent and ignore tool safety principles.** A careless action can cause severe injury within a fraction of a second.

Power Tool Use And Care

- **Do not force the power tool. Use the correct power tool for your application.** The correct power tool will do the job better and safer at the rate for which it was designed.
- **Do not use the power tool if the switch does not turn it ON and OFF.** Any power tool that cannot be controlled with the switch is dangerous and must be repaired.

- **Disconnect the plug from the power source and/or remove the battery pack, if detachable, from the power tool before making any adjustments, changing accessories, or storing power tools.** Such preventive safety measures reduce the risk of starting the power tool accidentally.
- **Store idle power tools out of the reach of children and do not allow persons unfamiliar with the power tool or these instructions to operate the power tool.** Power tools are dangerous in the hands of untrained users.
- **Maintain power tools and accessories. Check for misalignment or binding of moving parts, breakage of parts and any other condition that may affect the power tool's operation. If damaged, have the power tool repaired before use.** Many accidents are caused by poorly maintained power tools.
- **Keep cutting tools sharp and clean.** Properly maintained cutting tools with sharp cutting edges are less likely to bind and are easier to control.
- **Use the power tool, accessories and tool bits etc. in accordance with these instructions, taking into account the working conditions and the work to be performed.** Use of the power tool for operations different from those intended could result in a hazardous situation.
- **Keep handles and grasping surfaces dry, clean and free from oil and grease.** Slippery handles and grasping surfaces do not allow for safe handling and control of the tool in unexpected situations.

Battery Tool Use And Care

- **Recharge only with the charger specified by the manufacturer.** A charger that is suitable for one type of battery pack may create a risk of fire when used with another battery pack.
- **Use power tools only with specifically designated battery packs.** Use of any other battery packs may create a risk of injury and fire.
- **When battery pack is not in use, keep it away from other metal objects, like paper clips, coins, keys, nails, screws or other small metal objects, that can make a connection from one terminal to another.** Shorting the battery terminals together may cause burns or a fire.
- **Under abusive conditions, liquid may be ejected from the battery; avoid contact. If contact accidentally occurs, flush with water. If liquid contacts eyes, additionally seek medical help.** Liquid ejected from the battery may cause irritation or burns.

- **Do not use a battery pack or tool that is damaged or modified.** Damaged or modified batteries may exhibit unpredictable behavior resulting in fire, explosion or risk of injury.
- **Do not expose a battery pack or tool to fire or excessive temperature.** Exposure to fire or temperature above 265 °F (130 °C) may cause explosion.
- **Follow all charging instructions and do not charge the battery pack or tool outside the temperature range specified in the instructions.** Charging improperly or at temperatures outside the specified range may damage the battery and increase the risk of fire.

Service

- **Have your power tool serviced by a qualified repair person using only identical replacement parts.** This will ensure that the safety of the power tool is maintained.
- **Never service damaged battery packs.** Service of battery packs should only be performed by the manufacturer or authorized service providers.

Specific Safety Information

WARNING

This section contains important safety information that is specific to this tool.

Read these precautions carefully before using the electrical tool to reduce the risk of electrical shock or serious personal injury.

SAVE THESE INSTRUCTIONS!

A compartment in the tool carrying case is included to keep this manual with the machine for use by the operator.

Electrical Tool Safety

- **Keep your fingers and hands away from the tool head during the operating cycle.** Your fingers or hands can be crushed, fractured or amputated if they become caught in the head or between the head and other objects.
- **Do not use on energized electrical lines to reduce the risk of electrical shock, severe injury and death. Tool is not insulated for use on energized electrical lines.** Use appropriate work procedures and personal protective equipment when working near energized electrical lines.
- **Large forces are generated during use that can break or throw parts and cause injury. Keep all unnecessary personnel away from work area. Stand**

clear during use and wear appropriate protective equipment, including eye protection

- **Do not modify tool.** Modifying the tool in any manner may result in personal injury.
- **Never repair a damaged head.** A head that has been welded, ground, drilled or modified in any manner can break during use. Never replace individual components. Discard damaged heads to reduce the risk of injury.
- **Use proper tool, head, die, connector and cable combinations.** Improper combinations can result in an incomplete or improper crimp which increases the risk of fire, severe injury or death.
- **One person must control work process and machine operation.** Only the operator should be in the area when the tool is running. This helps reduce the risk of injury.
- **Before operating a RIDGID Electrical Tool, read and understand:**
 - This operator’s manual,
 - The specific head instructions,
 - The battery/charger manual,
 - The connector and die/insert manufacturer’s installation instructions,
 - The instructions for any other equipment used with this tool.

Failure to follow all instructions and warnings may result in property damage and/or serious injury.

RIDGID Contact Information

If you have any question concerning this RIDGID® product:

- Contact your local RIDGID distributor.
- Visit RIDGID.com to find your local RIDGID contact point.
- Contact Ridge Tool Technical Service Department at rtctechservices@emerson.com, or in the U.S. and Canada call (800) 519-3456.

Description

The RIDGID® Models RE 6/RE 60/RE 600 family of Electrical Tools are used to perform a variety of functions, such as crimping electrical compression connections, cutting electrical cables and hole punching operations, depending on the head used with the tool.

The RE 6 and RE 60 Electrical Tools are equipped with

the RIDGID® QuickChange System™ (QCS™) Coupling that allows the installation and use of a variety of interchangeable heads.

The RE 600 series of Electrical Tools have dedicated (non-interchangeable) heads.

All heads (both interchangeable and dedicated) can be rotated 360 degrees for better access in tight spaces.

When operated, an internal electric motor powers a hydraulic pump which supplies fluid to the cylinder of the tool, moving the ram forward and applying force to specially designed tool heads.

The tools come with two (2) fabric loops that can be used with appropriate attachments such as shoulder straps or tie off lanyards.

The tools are equipped with a bright work light that turns on when the run switch is depressed. This allows the user to easily illuminate the work area.

The tool status lights indicate the tool's status (tool ON/OFF, temperature out of range, service required, etc.).

See specific head instructions for specifications and other information.

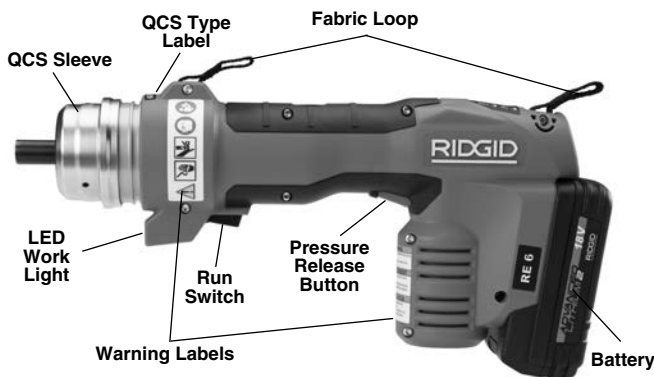

Figure 1 – RE 6/RE 60 - Use QCS Coupling for head attachment

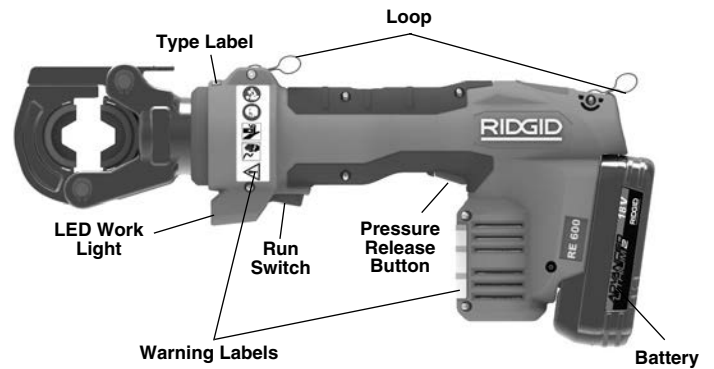

Figure 2 – RE 600 Series Dedicated Head Tools



Figure 3 – Tool Status Lights



Figure 4 – Machine Serial Number - The first 4 digits (circled) indicate the year and month of manufacture. (12 = year, 06 = month).

Control	Marking	Description
On/Off Button	I/O	Main tool power switch (I = On, O = Off).
Run Switch	—	Depress to advance tool ram. In most cases, hold until ram automatically retracts.
Pressure Release Button	—	Allows tool ram retracted prior to automatic retraction. Primarily used with Punch Heads. If used with a crimp head, crimp is NOT complete and must be repeated.
QCS Sleeve	—	Used to retract QCS balls and change heads.

Figure 5 – Controls Chart

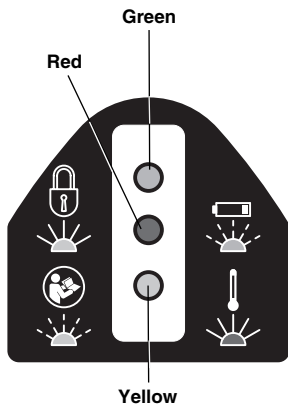

Icon	Solid Light	Blinking Light	Meaning
	Green		Tool ON, ready to use.
		Green	Battery low. Tool will not operate. Recharge battery/Insert fully charged battery.
	Red		Tool out of Specification temperature range. Bring tool and battery to correct operating temperature range.
		Yellow	Indicates service interval approaching. Starts 2,000 cycles prior to service interval (see Figure 7). Tool is usable, but tool will lock after service interval.
	Yellow		Tool is locked. Tool has completed service interval (see Figure 7) and requires service.
			Tool has malfunctioned. Have serviced.

Figure 6 – Tool Status Lights

Specifications

	Model	Description	Weight*		Dimensions	Piston Travel		Service Interval Cycles
			g	lbs	L x H x W (mm) L x H x W (inch)	mm	inch	
	RE 6	6T Tool For Use w/Interchangeable Heads	3000	6.6	318 x 154 x 73 12.5 x 6.1 x 2.9	32	1.3	32,000
	RE 60	60 kN Tool For Use w/Interchangeable Heads	3000	6.6	318 x 154 x 73 12.5 x 6.1 x 2.9	32	1.3	32,000
	RE 600 RDH	Latching Round Die Head	4300*1	9.5	395 x 165 x 73 15.6 x 6.5 x 2.9	17	0.7	32,000
	RE 600 SC	Scissor Cut Head*2	4800	10.5	473 x 174 x 73 18.6 x 6.9 x 2.9	24	0.9	32,000
	RE 600 4PI	4 PIN Indenter Head	5300	11.7	474 x 192 x 73 18.7 x 7.6 x 2.9	32	1.3	32,000

*With 2 Ah Battery

*1 Includes dies

*2 Versions for Cu/Al wire and ACSR available - See blade markings.

Figure 7 – Specification Chart

Piston Force60 kN (6-ton) (13,500 lbs.)

QCS Coupling Type ...RE 6 6T QCS
RE 60 60 kN QCS
RE 600 Series – N/A

Duty Cycle.....= 3 Cycles per minute

Motor

Voltage18V DC
Amperage18 Amp
Power324 Watts

Battery.....18V Li-Ion, Rechargeable Battery
(see *Optional Equipment*)

Ingress ProtectionIP32

Allowable Humidity.....0-80%

Operating Temperature

Range15° F to 122° F (-10° C to 50° C)

Storage Temperature

Range32° F to 113° F (0° C to 45° C)

Sound Pressure (L_{PA})* ...65 dB(A), K=3

Sound Power (L_{WA})*76 dB(A), K=3

Vibration*.....<2.5 m/s², K=1.5

* Sound and Vibration measurements are measured in accordance with a standardized test per Standard EN 62481-1.

- Vibration levels may be used for comparison with other tools and for preliminary assessment of exposure.

- Sound and vibration emissions may vary due to your location and specific use of these tools.

- Daily exposure levels for sound and vibration need to be evaluated for each application and appropriate safety measures taken when needed. Evaluation of exposure levels should consider the time a tool is switched off and not in use. This may significantly reduce the exposure level over the total working period.

Go to RIDGID.com/CrimpDies for the RIDGID Crimp

Die/Electrical Connector Compatibility Charts for these tools with various heads.

Standard Equipment

Refer to the RIDGID catalog for details on equipment supplied with specific tool catalog numbers.

NOTICE Selection of appropriate materials and joining methods is the responsibility of the system designer and/or installer. Before any installation is attempted, careful evaluation of the specific service environment requirements should be completed. Consult connector manufacturer for selection information.

Pre-Operation Inspection

⚠ WARNING



Daily before use, inspect your electrical tool and correct any problems to reduce the risk of serious injury from electric shock, crushing injuries, equipment failure and other causes, and prevent tool damage.

1. Remove battery from tool.
2. Clean any oil, grease or dirt from the tool and head, including handles and controls. This aids inspection and helps prevent the tool or control from slipping from your grip.
3. Inspect the electrical tool for:
 - Proper assembly, maintenance and completeness (See Figures 1-3).
 - Any broken, worn, missing, misaligned or binding parts.
 - Presence and readability of the tool and battery warning labels.
 - Any other condition which may prevent safe and normal operation.

If equipped with the QCS Coupling, inspect for:

- Foreign material in the QCS coupling (see *Maintenance section*).
- Confirm that all retaining balls are present in all openings and that there is no damage. *Figure 8* shows the inside of a complete and clean QCS coupling.
- When inspecting the mating QCS coupling on interchangeable heads, dimples in the grooves of the QCS coupling are normal with use and are not considered damage (*Figure 9*).



Figure 8 – Inside of QCS Coupling

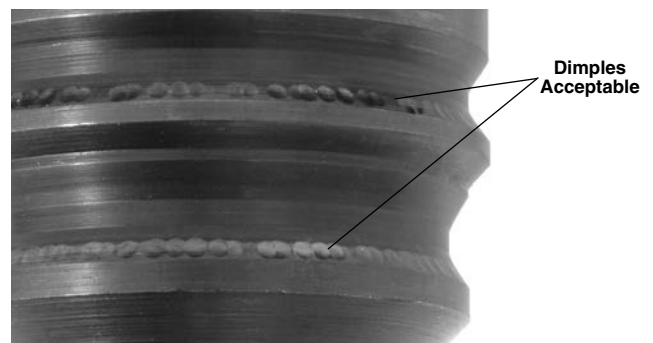

Figure 9 – Dimples in QCS Coupling Grooves

If any problems are found, do not use the tool until the problems have been repaired.

4. Inspect and maintain any other equipment being used per its instructions to make sure it is functioning properly. Inspect the heads for wear, deformation or other issues.

Set-Up And Operating Instructions

⚠ WARNING



Keep your fingers and hands away from the tool head during the operating cycle. Your fingers or hands can be crushed fractured or amputated in the head or tool or between the tool head, work piece and other objects.

Do not use on energized electrical lines to reduce the risk of electrical shock, severe injury and death. Tool is not insulated. Use appropriate work procedures and personal protective equipment when working near energized electrical lines.

Large forces are generated during use that can break or throw parts and cause injury. Keep all unnecessary personnel away from work area. Stand clear during use and wear appropriate protective equipment, including eye protection.

Do not operate the electrical tool without inserts in the tool head. This can damage the electrical tool and/or cause serious personal injury.

Follow set up and operating instructions to reduce the risk of injury from crushing, electrical shock and other causes and to prevent tool damage.

1. Confirm have appropriate work area (See *General Safety Rules*). Operate in clear, level, stable, dry location. Do not use tool while standing in water.
2. Inspect the work to be done and determine the correct RIDGID tool for the application. Using an incorrect tool for an application can cause injury, damage the tool and make incomplete connections.
3. Confirm that the electrical tool and head have been inspected and set up as directed in their instructions. If needed, confirm that proper dies have been installed in the head.

Changing Heads With QCS Coupling (RE 6/RE 60 only)

Remove the battery from the tool. Retract QCS sleeve and remove/insert the appropriate interchangeable head. Release QCS sleeve to retain the head (Figure 10). Confirm that the head is fully inserted and locked into the tool. Do not operate without an interchangeable head or head inserts installed - this can damage the electrical tool. If interchangeable head will not lock into QCS coupling, ensure ram is fully retracted by pressing the pressure release button.

There are different QCS coupling types. Make sure that the tool and interchangeable head QCS coupling types are compatible (as marked).

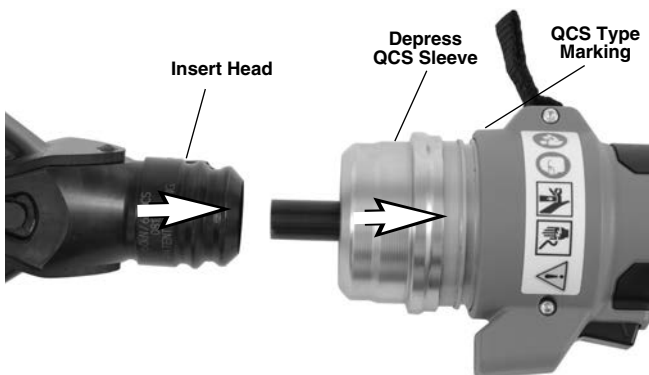

Figure 10 – Installing Interchangeable Head in the QCS Coupling

Operation

1. With dry hands, install a fully charged battery into the electrical tool. Press the ON/OFF button (Figure 3) to power on the electrical tool. All three tool status will blink once. Then, the green light should solidly illuminate indicating the tool is ready to operate (See Figure 6 for *Tool Status Lights*). The electrical tool will automatically turn OFF if left unused for 600 seconds.

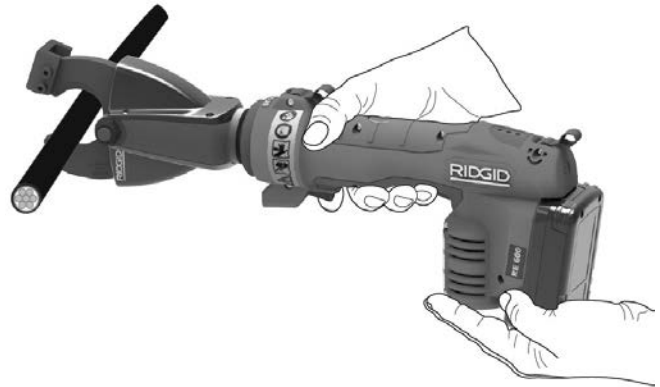

Figure 11 – Tool in operation

2. Refer to the instructions for the head in use for specific operating instructions. With hands clear of the head and other moving parts, depress the Run Switch to advance the tool ram and activate the head. The advancement of the ram can be stopped at any point by releasing the Run Switch. This allows final positioning of the head for cutting, punching or gripping and positioning of connectors.

Unless otherwise stated in the specific head instructions, continue to press the Run Switch until the ram automatically retracts. Automatic ram retraction indicates that the electrical tool has reached the appropriate force and the cycle is complete. This is required to ensure the complete crimping of electrical connections.

If the ram does not fully retract, press the pressure release button. If the pressure release button is pressed while crimping an electrical connection, the crimp is NOT complete and needs to be repeated.

3. When operation is complete, press the ON/OFF button to turn OFF and remove the battery.

Storage

Remove battery from tool. Store electrical tool and battery in case. Avoid storing in extreme heat or cold. The electrical tool will not turn ON if the tool or battery temperature is outside of the specification range. This will be indicated by a tool status light. (See Figure 6)

⚠ WARNING Store in a dry, secured area that is out of reach of children and people unfamiliar with the Electric Tool. The electrical tool is dangerous in the hands of untrained users.

Maintenance Instructions

⚠ WARNING
Remove battery from tool before performing maintenance or making any adjustment.

Cleaning Tool

Wipe exterior of the electrical tool clean daily with a clean, dry cloth.

Cleaning QCS Coupling

Point the QCS opening down and gently shake any debris out. Visually inspect the QCS opening for any debris. Cotton swabs can be used to wipe out debris. Do not let material build up into the retaining ball pockets (*Figure 8*). The QCS coupling is lubricated for life at the factory. Do not add any lubricant to the QCS coupling,

Required Maintenance By RIDGID Independent Service Center

The Electrical tool must be serviced at set intervals by a RIDGID Independent Service Center to ensure proper operation. This will be indicated by a tool status light (See *Figure 6*). See *Specifications* for service interval.

Service And Repair

⚠ WARNING
Improper service or repair can make machine unsafe to operate.

Service and repair on these Electrical Tools must be performed by an RIDGID Independent Crimp Tool Service Center. Use only RIDGID service parts.

For information on your nearest RIDGID Independent Service Center or any service or repair questions see *Contact Information* section in this manual.

Troubleshooting

SYMPTOM	POSSIBLE REASONS	SOLUTION
Tool will not turn ON when ON/OFF button is pressed.	Battery is completely discharged or battery has failed. Battery not properly inserted into handle of tool.	Insert fully charged battery/recharge battery. Check to assure battery is fully inserted.
The connections produced are not complete.	Used wrong tool/insert for the cable size or material. The tool was not square to the connector. Tool is in need of repair.	Install the correct tool/insert. Make sure that the tool is square to the connector. See <i>Contact Information</i> for nearest RIDGID Independent Service center.
Oil leaks from tool.	Seal or mechanical problems.	
Motor runs but tool will not complete a cycle.	Oil level low.	See <i>Contact Information</i> for nearest RIDGID Independent Service center.
Dies stop during operation.	Oil level low.	
Cutting tool stops during operation.	Oil Level low. Cutting edges are dull or broken. Material not within blade specification.	See <i>Contact Information</i> for nearest RIDGID Independent Service center. Replace dull or broken blades with appropriate replacements. Change to blade specified for material to be cut.

See *Figure 6 – Tool Status Lights*

Optional Equipment

⚠ WARNING

To reduce the risk of serious injury, only use equipment specifically designed and recommended for use with the RIDGID Electrical Tools, such as listed below.

RE 6/RE 60/RE 600 Series

Catalog No.	Description
44693	18V 2.0Ah Battery (North & Latin America, Australia)
44698	18V 4.0Ah Battery (North & Latin America, Australia)
43458	120V Advanced Lithium Battery Charger
43333	230V Advanced Lithium Battery Charger
43323	18V 2.0Ah Battery (Europe & China)
43328	18V 4.0Ah Battery (Europe & China)

RE 6/RE 60 Series

Catalog No.	Description
52283	4P-6 4PIN™ Dieless Crimp Head
52078	Swiv-L-Punch Knockout Punch Head
47918	SC-60C Cutter Head for Copper/Aluminum Wire
49408	SC-60C Cutter Head for ACSR
52083	RE 6 Carrying Case (Plastic)
47773	RE 60 Carrying Case (Plastic)
47753	LR-60B Latching Round Head

For a complete listing of RIDGID equipment available for these tools, see the Ridge Tool Catalog online at RIDGID.com or see *Contact Information*.

Disposal

Parts of the Electrical Tool contain valuable materials and can be recycled. There are companies that specialize in recycling that may be found locally. Dispose of the components in compliance with all applicable regulations. Contact your local waste management authority for more information.

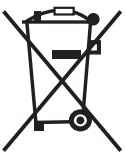

For EC Countries: Do not dispose of electrical equipment with household waste!

According to the European Guideline 2012/19/EU for Waste Electrical and Electronic Equipment and its implementation into national legislation, electrical equipment that is no longer usable must be collected separately and disposed of in an environmentally correct manner.

Electromagnetic Compatibility (EMC)

The term electromagnetic compatibility is taken to mean the capability of the product to function smoothly in an environment where electromagnetic radiation and electrostatic discharges are present and without causing electromagnetic interference to other equipment.

The RIDGID RE 6/RE 60/RE 600 Family of Electrical Tools conform to IEC61000-6-5 (Ed. 1.0) Electromagnetic Compatibility (EMC) Part 6-5: Generic Standards – Immunity for Equipment Used in Power Station and Substation Environment.

NOTICE These tools conform to all applicable EMC standards. However, the possibility of them causing interference in other devices cannot be precluded. All EMC related standards that have been tested are called out in the tool's technical document.

RE 6/RE 60/RE 600

Pinces électriques



RE 6, RE 60

Pinces série RE 600



AVERTISSEMENT !

Familiarisez-vous avec cette notice avant d'utiliser l'appareil. Tout manque de compréhension ou de respect des consignes ci-présentes augmenterait les risques de choc électrique, d'incendie et/ou de grave blessure corporelle.

Pinces électriques RE 6, RE 60, RE 600

Enregistrez ci-dessous pour future référence le numéro de série de l'appareil indiqué sur sa plaque signalétique.

N° de
série

--

Table des matières

Fiche d'enregistrement du numéro de série de l'appareil	11
Symboles de sécurité	13
Consignes générales de sécurité visant les appareils électriques	
Sécurité des lieux.....	13
Sécurité électrique	13
Sécurité individuelle	14
Utilisation et entretien des appareils électriques	14
Utilisation et entretien des piles	14
Service après-vente	15
Consignes de sécurité spécifiques	
Sécurité de la pince électrique.....	15
Coordonnées RIDGID	16
Description	
Témoins lumineux	16
Caractéristiques techniques	
Equipements de série	18
Inspection préalable	18
Préparation et utilisation	19
Changement des têtes équipées d'un raccord rapide QCS (RE 6, RE 60 uniquement)	19
Fonctionnement de l'appareil.....	20
Stockage	20
Entretien	
Nettoyage de l'appareil	20
Nettoyage des raccords QCS	20
Dépannage	20
Révisions obligatoires effectuées par un réparateur RIDGID agréé	20
Révisions et réparations	21
Accessoires	22
Recyclage de l'appareil	22
Compatibilité électromagnétique (EMC)	22
Déclaration de conformité CE	Recto page de garde
Garantie à vie	Page de garde

*Traduction de la notice originale.

Symboles de sécurité

Les symboles et mots clés utilisés à la fois dans ce mode d'emploi et sur l'appareil lui-même servent à signaler d'importants risques de sécurité. Ce qui suit permettra de mieux comprendre la signification de ces mots clés et symboles.



Ce symbole sert à vous avertir de risques d'accident potentiels. Le respect des consignes qui le suivent vous permettra d'éviter les risques d'accident grave ou potentiellement mortel.



Le terme DANGER signifie une situation dangereuse qui, faute d'être évitée, provoquerait la mort ou de graves blessures corporelles.



Le terme AVERTISSEMENT signifie une situation dangereuse potentielle qui, faute d'être évitée, serait susceptible d'entraîner la mort ou de graves blessures corporelles.



Le terme ATTENTION signifie une situation dangereuse potentielle qui, faute d'être évitée, serait susceptible d'entraîner des blessures corporelles légères ou modérées.



Le terme AVIS IMPORTANT indique des informations concernant la protection des biens.



Ce symbole indique la nécessité de bien se familiariser avec la notice d'emploi avant d'utiliser ce matériel. La notice d'emploi renferme d'importantes consignes de sécurité et d'utilisation du matériel.



Ce symbole indique la nécessité de porter des lunettes de sécurité à œillères ou des lunettes fermées lors de la manipulation ou utilisation de cet appareil afin de limiter les risques de lésion oculaire.



Ce symbole signale un risque d'écrasement des doigts, des mains ou autres membres.



Ce symbole signale un risque de choc électrique.

Consignes générales de sécurité*

⚠ AVERTISSEMENT

Familiarisez-vous avec l'ensemble des consignes de sécurité et d'utilisation ci-présentes afin d'éviter les risques de choc électrique, d'incendie et/ou de grave blessure corporelle.

Conservez l'ensemble de ces consignes et instructions pour future référence !

Le terme « appareil électrique » utilisé dans les consignes de sécurité couvre à la fois les appareils branchés sur secteur et ceux fonctionnant sur piles.

Sécurité des lieux

- **Assurez-vous de la propreté et du bon éclairage des lieux.** Les chantiers encombrés ou mal éclairés sont une invitation aux accidents.
- **N'utilisez pas d'appareils électriques en présence de substances volatiles telles que liquides, gaz ou poussières combustibles.** Ce type de matériel risque de produire des étincelles susceptibles d'enflammer les poussières et émanations combustibles.
- **Eloignez les enfants et les curieux durant l'utilisation des appareils électriques.** Les distractions risquent de vous faire perdre le contrôle de l'appareil.

Sécurité électrique

- **La fiche de l'appareil doit correspondre à la prise de courant utilisée. Ne jamais tenter de modifier la fiche d'une manière quelconque. Ne jamais utiliser d'adaptateur de prise sur les appareils équipés d'une fiche avec terre.** Cela limitera les risques de choc électrique.
- **Évitez tout contact physique avec des objets reliés à la terre tels que canalisations, radiateurs, cuisinières et réfrigérateurs.** Tout contact avec la terre augmenterait les risques de choc électrique.
- **N'exposez pas les appareils électriques à la pluie ou aux intempéries.** Toute pénétration d'eau à l'intérieur de l'appareil augmenterait les risques de choc électrique.
- **Ne maltraitez pas le cordon d'alimentation de l'appareil. Ne jamais utiliser le cordon pour porter, tirer ou débrancher l'appareil. Eloignez le cordon de la chaleur, des matières grasses, des objets tranchants et des mécanismes.** Les cordons d'alimentation endommagés ou entortillés augmentent les risques de choc électrique.
- **Lors de l'utilisation de l'appareil à l'extérieur, prévoyez une rallonge électrique homologuée pour ce type d'emploi.** Cela limitera les risques de choc électrique.

* Le texte utilisé dans les consignes de sécurité générales ci-présentes est tiré verbatim de la section de la norme EN 62841-1 applicable, comme l'impose la réglementation. Lesdites consignes de sécurité générales sont sensé couvrir de nombreux types d'appareils électriques. Certaines d'entre-elles ne sont pas applicables à l'ensemble de ces appareils, et certaines ne sont pas applicables à celui-ci.

- **S'il est inévitable d'utiliser l'appareil dans des endroits humides, prévoyez une source d'alimentation protégée par disjoncteur différentiel.** La présence d'un disjoncteur différentiel limitera les risques de choc électrique.

Sécurité individuelle

- **Soyez attentif, restez concentré et faites preuve de bon sens lors de l'utilisation de ce type d'appareil. Ne jamais utiliser ce matériel lorsque vous êtes fatigué ou sous l'influence de drogues, de l'alcool ou de médicaments.** Lors de l'utilisation d'un appareil électrique, un instant d'inattention risque d'entraîner de graves lésions corporelles.
- **Prévoyez les équipements de protection individuelle appropriés. Portez systématiquement une protection oculaire.** Selon le cas, le port d'un masque à poussière, de chaussures de sécurité antidérapantes, du casque ou d'une protection auriculaire peut aider à limiter les risques de lésion corporelle.
- **Évitez les démarrages accidentels. Assurez-vous que son interrupteur est éteint avant de brancher l'appareil, y introduire un bloc-piles, le soulever ou le transporter.** Porter un appareil électrique avec son doigt sur l'interrupteur, voire le brancher lorsque son interrupteur est en position « Marche » est une invitation aux accidents.
- **Retirez toute clé ou dispositif de réglage éventuel avant de mettre l'appareil en marche.** Une clé ou tout autre dispositif de réglage engagé sur un élément mécanique pourrait provoquer un accident.
- **Ne vous mettez pas en porte-à-faux. Maintenez une bonne assiette et un bon équilibre à tout moment.** Cela assurera un meilleur contrôle de l'appareil en cas d'imprévu.
- **Habillez-vous de manière appropriée. Ne portez ni accessoires, ni bijoux. Éloignez vos cheveux et vos vêtements des mécanismes.** Les foulards, les bijoux et les cheveux longs risquent d'être entraînés par les mécanismes en rotation.
- **Vérifiez le bon raccordement et fonctionnement des aspirateurs de poussière éventuels.** De tels aspirateurs peuvent limiter les risques associés à la dispersion des poussières.
- **Ne permettez pas la familiarité issue d'une utilisation fréquente de l'appareil vous rendre complaisant au point d'ignorer les principes de sécurité applicables.** La moindre inattention peut engendrer de graves blessures corporelles dans une fraction de seconde.

Utilisation et entretien des appareils électriques

- **Ne forcez pas l'appareil. Prévoyez l'appareil le mieux adapté aux travaux envisagés.** Un appareil adapté produira de meilleurs résultats et un meilleur niveau de sécurité lorsqu'il fonctionne au régime prévu.
- **N'utilisez pas d'appareil dont l'interrupteur marche/arrêt ne fonctionne pas correctement.** Tout appareil qui ne peut pas être contrôlé par son interrupteur est considéré dangereux et doit être réparé.
- **Débranchez l'appareil ou retirez son bloc-piles avant tout réglage, remplacement d'outils ou stockage.** De telles mesures préventives aideront à limiter les risques de démarrage accidentel de l'appareil.
- **Rangez les appareils électriques non utilisés hors de la portée des enfants. L'utilisation de cet appareil doit être exclusivement réservé à du personnel compétent.** Tout appareil électrique peut devenir dangereux entre les mains d'un novice.
- **Assurez l'entretien régulier des appareils électriques et de leurs accessoires. Assurez-vous de l'absence d'éléments grippés ou endommagés, voire toute autre anomalie susceptible de nuire au bon fonctionnement et à la sécurité de l'appareil. Faites réparer tout appareil endommagé avant de le réutiliser.** De nombreux accidents sont le résultat d'appareils mal entretenus.
- **Assurez l'affutage et la propreté des outils de coupe.** Des outils de coupe correctement entretenus et affutés sont moins susceptibles de se gripper et sont plus faciles à contrôler.
- **Utilisez l'appareil, ses accessoires et ses outils selon les consignes ci-présentes, tout en tenant compte des conditions de travail existantes et de la nature des travaux envisagés.** Toute utilisation de l'appareil à des fins autres que celles prévues augmenterait les risques d'accident.
- **Nettoyez systématiquement les poignées et autres surfaces de prise-en-main de l'appareil.** Des poignées ou autres surfaces glissantes peuvent compromettre la sécurité d'utilisation de l'appareil en cas d'imprévu.

Utilisation et entretien des piles

- **Rechargez les bloc-piles exclusivement avec le type de chargeur spécifié par le fabricant.** L'utilisation d'un chargeur adapté à un autre type de bloc-piles augmenterait les risques d'incendie.
- **Utilisez exclusivement le type de bloc-piles prévu**

pour l'appareil en question. L'utilisation de tout autre type de bloc-piles augmenterait les risques de blessure et d'incendie.

- **Eloignez les bloc-piles non utilisés des autres objets métalliques tels que trombones, pièces de monnaie, clés, clous, vis ou autres petits objets métalliques qui risqueraient de faire contact entre les bornes du bloc-piles.** Un tel court-circuit pourrait provoquer des brûlures ou un incendie.
- **En cas d'abus, un bloc-piles risque de déverser son électrolyte liquide. Evitez tout contact avec celui-ci. En cas de contact accidentel avec ce liquide, rincez à grande eau. En cas de contact oculaire, faites appel à un médecin.** L'électrolyte liquide peut provoquer des irritations et des brûlures.
- **N'utilisez pas un bloc-piles ou appareil endommagé ou modifié.** Les bloc-piles endommagés peuvent réagir de manière imprévisible et provoquer des incendies, des explosions ou des blessures corporelles.
- **N'exposez ni les bloc-piles, ni l'appareil aux flammes ou à des températures excessives.** Leur exposition aux flammes ou à des températures de plus de 265 °F (130 °C) pourrait occasionner une explosion.
- **Respectez l'ensemble des consignes de rechargement et ne chargez ni le bloc-piles ni l'appareil en dehors des limites de température précisées ci-après.** Le rechargement inapproprié ou à des températures hors limites pourrait endommager le bloc-piles et augmenterait les risques d'incendie.

Service après-vente

- **Confiez la révision de l'appareil à un réparateur qualifié pouvant justifier l'emploi de pièces de rechange d'origine.** Cela assurera la sécurité opérationnelle de l'appareil.
- **Ne jamais tenter de réparer un bloc-piles endommagé.** La révision des bloc-piles doit être confiée au fabricant ou à son représentant agréé.

Consignes de sécurité spécifiques

⚠ AVERTISSEMENT

La section suivante contient d'importantes consignes de sécurité visant ce type d'appareil en particulier.

Lisez-les soigneusement avant d'utiliser la pince électrique afin de limiter les risques de choc électrique et de graves blessures corporelles.

CONSERVEZ CES INSTRUCTIONS !

La mallette de l'appareil comprend un logement prévu pour garder ce manuel à la portée de tout utilisateur éventuel.

Sécurité de la pince électrique

- **Eloignez vos doigts et vos mains des têtes interchangeables durant le cycle de fonctionnement de l'appareil.** Les doigts et les mains risquent d'être écrasés, fracturés ou amputés s'ils se prennent dans la tête ou entre la tête et tout autre objet.
- **N'utilisez pas l'appareil sur des lignes électriques sous tension afin de limiter les risques de choc électrique, de blessure corporelle grave ou de mort. Cet appareil n'est pas isolé contre les lignes électriques sous tension.** Appliquez les normes de sécurité appropriées et utilisez les équipements de protection individuelle prévus lors des interventions à proximité de lignes électriques sous tension.
- **L'importance des forces générées par l'appareil est suffisante pour briser et projeter des objets de manière dangereuse. Eloignez tout personnel non essentiel de la zone d'intervention.** Tenez-vous à l'écart en cours d'opération et prévoyez les équipements de sécurité individuelle appropriés, protection oculaire comprise.
- **Ne jamais modifier l'appareil ou ses têtes.** La moindre modification de l'appareil ou de ses têtes augmenterait les risques d'accident.
- **Ne jamais tenter de réparer une tête endommagée.** Toute tête préalablement soudée, meulée, percée ou modifiée risquerait de briser en cours d'opération. Ne jamais tenter de remplacer des composants individuels. Afin de limiter les risques d'accident, remplacez systématiquement toute tête endommagée.
- **Utilisez les combinaisons d'appareil, tête, matrice, raccord et câble appropriées.** Une mauvaise combinaison de ces éléments peut nuire à l'intégralité du sertissage qui, à son tour, augmenterait les risques d'incendie, de blessure corporelle grave et de mort.
- **Un seul individu doit contrôler à la fois le processus et l'appareil.** Cet individu doit être le seul à se trouver sur les lieux lors du fonctionnement de l'appareil. Cela aidera à limiter les risques d'accident.
- **Avant d'utiliser une pince électrique RIDGID, familiarisez-vous avec :**
 - Le manuel ci-présent,
 - Les instructions visant le type de tête utilisé,
 - Le manuel visant le bloc-piles et son chargeur,

- Les consignes d'installation du fabricant des connecteurs et des matrices ou inserts,
- Les consignes d'utilisation de tout autre matériel utilisé avec cet appareil.

Le non-respect de l'ensemble de ces consignes pourrait entraîner d'importants dégâts matériels et/ou de graves lésions corporelles.

Coordonnées RIDGID

En cas de questions concernant ce produit RIDGID® veuillez :

- Consulter le distributeur RIDGID le plus proche ;
- Visiter le site RIDGID.com afin de localiser le représentant RIDGID le plus proche ;
- Consulter les services techniques Ridge Tool par mail adressé à rttechservices@emerson.com, ou bien, à partir des Etats-Unis ou du Canada, en composant le 800-519-3456.

Description

Selon le type de tête utilisé, les pincés électriques RIDGID® RE 6, RE 60 et RE 600 assurent une variété de fonctions comprenant le sertissage des connecteurs électriques à compression, la coupe des câbles électriques et la découpe par emporte-pièce.

Les modèles RE 6 et RE 60 sont équipés d'un mandrin à raccord rapide RIDGID® QCS™ pour le montage des diverses têtes interchangeables.

La pince électrique modèle RE 600 utilise des têtes spécifiques (non interchangeables).

Toutes les têtes, interchangeables ou non, peuvent tourner sur 360° afin de pouvoir mieux accéder aux endroits limités.

Le fonctionnement de la pince consiste d'un moteur électrique interne qui entraîne une pompe hydraulique reliée à un cylindre dont le piston avance contre la tête choisie de l'appareil.

Chaque appareil est livré avec deux (2) œillets en tissu pour recevoir la bretelle ou la lanière de sécurité appropriée.

Ces appareils sont également équipés d'un éclairage haute intensité qui s'allume dès que l'on appui sur la gâchette. Cela assure un parfait éclairage de la zone d'intervention.

Les témoins de l'appareil indiquent l'état de fonctionnement (marche/arrêt, dépassement des températures limite, besoin de révision, etc.).

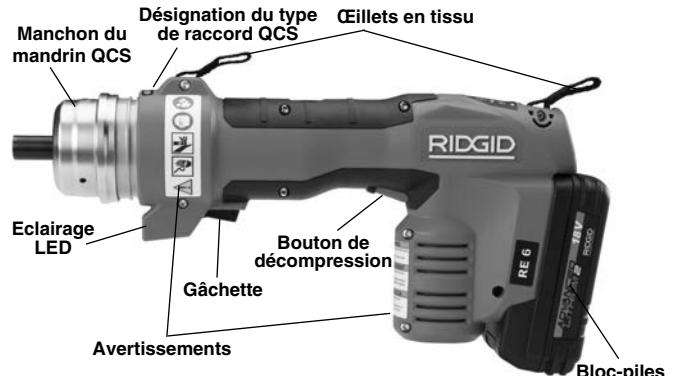

Figure 1 – Pincés électriques types RE 6 et RE 60 avec raccords rapides QCS pour le montage des têtes

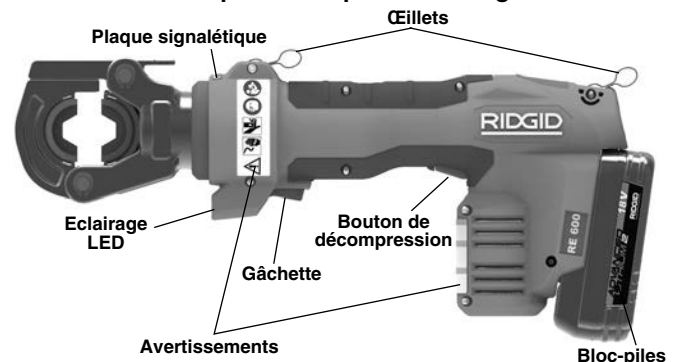

Figure 2 – Têtes spécifiques du modèle RE 600



Figure 3 – Témoins d'état de fonctionnement



Figure 4 – Numéro de série de l'appareil – Les 4 premiers chiffres (encerclés) indiquent l'année et le mois de fabrication. (12 = année, 06 = mois).

Commande	Marquage	Désignation
Touche marche/arrêt	I/O	Interrupteur électrique principal (I = Marche, O = Arrêt).
Gâchette	—	Appuyer pour faire avancer le piston. Dans la majorité des cas, tenir appuyé jusqu'au retrait automatique du piston.
Bouton de décompression	—	Permet de ramener le piston de l'appareil avant son retrait automatique. Utilisé principalement avec les têtes emporte-pièce. Son utilisation avec une tête de sertissage produira un sertissage incomplet qui devra être répété.
Chemise QCS	—	Sert à ramener les billes du QCS lors du changement de têtes.

Figure 5 – Commandes de l'appareil

Icône	Allumé (en continu)	Clignotant	Désignation
	Vert		Appareil sous tension, prêt à fonctionner.
		Vert	Bloc-piles déchargé. L'appareil ne fonctionnera pas. Recharger le bloc-piles ou utiliser un bloc-piles rechargé.
	Rouge		Appareil hors des limites de température. Ramener l'appareil et le bloc-piles dans la plage des températures opérationnelles.
		Jaune	Proximité de l'intervalle de révision. Commence à 2 000 cycles avant l'intervalle (Figure 7). L'appareil reste utilisable, mais se verrouillera dès l'atteinte de l'intervalle de révision.
	Jaune		Appareil verrouillé. Intervalle de service arrivée à terme et révision obligatoire (Figure 7). Anomalie opérationnelle. Faire réviser l'appareil.

Figure 6 – Témoins d'état de fonctionnement

Caractéristiques techniques

	Modèle	Désignation	Poids*		Dimensions	Course du piston		Cycles de service
			g	lbs	L x h x l (mm) L x h x l (pouces)	mm	po	
	RE 6	Pince 6T pour têtes interchangeables	3000	6,6	318 x 154 x 73 12,5 x 6,1 x 2,9	32	1,3	32 000
	RE 60	Pince 60 kN pour têtes interchangeables	3000	6,6	318 x 154 x 73 12,5 x 6,1 x 2,9	32	1,3	32 000
	RE 600 RDH	Tête de matrice ronde à loquet	4300*1	9,5	395 x 165 x 73 15,6 x 6,5 x 2,9	17	0,7	32 000
	RE 600 SC	Tête à cisaille*2	4800	10,5	473 x 174 x 73 18,6 x 6,9 x 2,9	24	0,9	32 000
	RE 600 4PI	Tête à poinçon 4 PIN	5300	11,7	474 x 192 x 73 18,7 x 7,6 x 2,9	32	1,3	32 000

* Avec bloc-piles 2 Ah

*1 Avec matrices

*2 Versions pour câble Cu ou Al et ACSR disponibles – voir marquage des lames.

Figure 7 – Tableau des caractéristiques techniques

Force du piston60 kN (6 tonnes) (13 500 livres)

Types de

raccords rapides.....RE 6 6T QCS
RE 60 60 kN QCS
RE 600 – N/A

Cycles(C) = 3 cycles/minute

Moteur

Tension.....18 V (cc)

Ampérage18 A

Puissance324 Watts

Bloc-piles.....Bloc-piles Li-ion 18 V
(voir Accessoires)

EtanchéitéIP32

Humidité permmissible...0-80 %

Limites de température de
fonctionnement.....15 à 122 °F (-10 à 50 °C)

Limites de température de
stockage32 à 113 °F (0 à 45 °C)

Pression sonore (L_{PA})* ...65 dB(A), K=3

Puissance sonore (L_{WA})*76 dB(A), K=3

Taux de vibration*.....<2,5 m/s², K=1,5

* Les niveaux sonores et vibratoires sont mesurés selon les paramètres standardisés de la norme EN 62481-1.

- Le taux de vibration peut servir de point de comparaison avec d'autres types d'outils et pour l'évaluation préliminaire des niveaux d'exposition.

- Les émissions sonores et vibratoires peuvent varier en fonction de la location et les conditions d'utilisation des appareils.

- L'exposition quotidienne au bruit et aux vibrations doivent être évalués pour chaque application particulière et les mesures de sécurité appropriées éventuelles doivent être prises. L'évaluation du niveau d'exposition doit prendre en compte les temps morts où l'appareil est éteint et non utilisé. Cela pourrait significativement limiter le niveau d'exposition au cours de la période d'utilisation globale.

Allez à RIDGID.com/CrimpDies pour les tableaux de compatibilité des matrices de sertissage RIDGID et des types de raccords électriques applicables à ces appareils équipés des diverses têtes.

Equipements de série

Reportez-vous au catalogue RIDGID pour les détails visant l'équipement de chaque appareil référencé.

AVIS IMPORTANT Le choix des matériaux et des méthodes de raccordement appropriés reste la responsabilité du bureau d'études et/ou de l'installateur. Une étude approfondie des besoins spécifiques du réseau, notamment en matière de milieu chimique et température d'exploitation, s'impose avant toute tentative d'installation. Consultez le fabricant des connecteurs pour les critères de sélection applicables.

Inspection de l'appareil

⚠ AVERTISSEMENT



Effectuez une inspection préalable quotidienne de la pince électrique afin de corriger toute anomalie éventuelle susceptible d'endommager l'appareil ou ses têtes, voire provoquer des chocs électriques et des blessures par écrasement ou autres causes.

1. Retirez le bloc-piles de l'appareil.
 2. Eliminez toutes traces d'huile, de cambouis ou de crasse de l'appareil et de la tête, notamment au niveau des poignées et commandes. Cela facilitera l'inspection et améliorera la prise en main de l'appareil.
 3. Lors de l'inspection de la pince électrique, concentrez-vous sur les points suivants :
 - L'assemblage, l'état de fonctionnement et l'intégrité de l'appareil (*Figures 1 à 3*).
 - D'éventuelles pièces endommagées, usées, manquantes, désalignées ou grippées.
 - La présence et la lisibilité des avertissements apposés sur l'appareil et le bloc-piles.
 - Toute autre anomalie qui pourrait nuire à la sécurité et au fonctionnement prévu de l'appareil.
- Examinez les appareils équipés d'un raccord rapide QCS pour :
- La présence éventuelle de débris dans le QCS (voir *Entretien*)
 - Vérifiez que l'ensemble des billes de retenue du raccord QCS sont bien présentes dans leurs logements respectifs et qu'elles sont en bon état. La *Figure 8* montre l'intérieur d'un raccord QCS propre et en bon état.
 - Lors de l'inspection du raccord QCS correspondant des têtes interchangeable, il est à noter que la présence de légères indentations le long des rainures du raccord QCS est signe d'usure normale et ne constitue pas une anomalie (*Figure 9*).

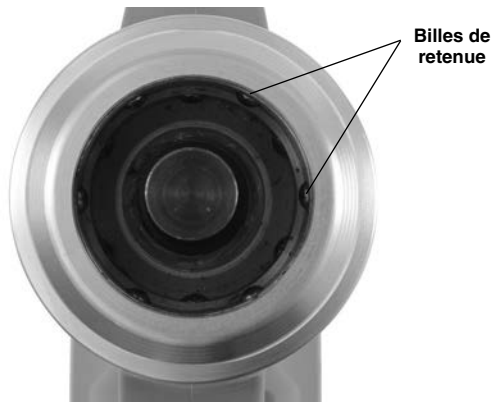

Figure 8 – Intérieur d'un raccord QCS

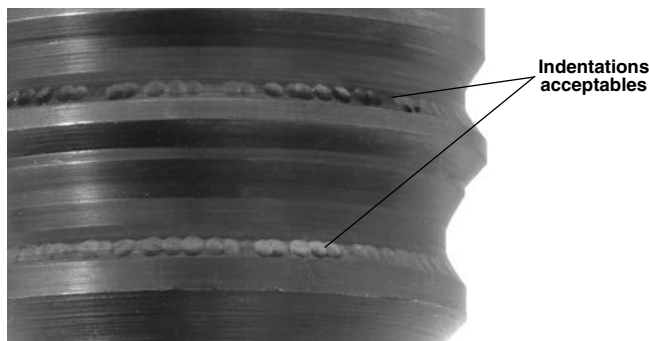

Figure 9 – Indentation des rainures de raccord QCS

Faites corriger toute anomalie éventuelle avant de réutiliser l'appareil.

- Examinez et entretenez tout autre matériel utilisé selon les consignes applicables afin de vous assurer de son bon fonctionnement. Examinez les têtes pour signes d'usure, de déformation ou d'autre anomalie éventuelle.

Préparation et utilisation de l'appareil

⚠ AVERTISSEMENT



En cours d'opération, éloigner les doigts et les mains de la tête de l'appareil. Les doigts et les mains peuvent être écrasés, fracturés ou amputés par la tête ou par l'appareil ou entre la tête, l'ouvrage et autres objets.

Afin de limiter les risques de choc électrique de grave blessure corporelle ou de mort, n'utilisez pas cet appareil sur des lignes électriques sous tension. L'appareil n'est pas isolé. Utilisez les méthodes de

travail et équipements de protection individuelle appropriés lors des travaux à proximité de lignes électriques sous tension.

En cours d'utilisation, la force générée par l'appareil est suffisamment importante pour briser et projeter l'ouvrage et provoquer des blessures. Eloigner tout personnel non essentiel de la zone d'intervention. Se tenir à l'écart en cours d'utilisation et porter les équipements de protection appropriés, y compris une protection oculaire.

Ne jamais utiliser la pince électrique en l'absence d'une tête équipée des inserts appropriés. Cela risquerait d'endommager la pince et/ou provoquer de graves blessures corporelles.

Respecter les consignes de préparation et d'utilisation afin de limiter les risques de blessure par écrasement, choc électrique ou autres causes, et afin d'éviter d'endommager l'appareil.

1. Confirmez la compatibilité des lieux (*voir Consignes de sécurité générales*). Assurez-vous d'un emplacement dégagé, de niveau, stable et sec pour l'utilisateur. Ne jamais utiliser cet appareil avec les pieds dans l'eau.
2. Examinez les travaux envisagés afin de sélectionner la pince RIDGID appropriée. L'utilisation d'une pince inadaptée pourrait provoquer des blessures, endommager l'appareil et nuire à l'intégrité des raccords.
3. Confirmez l'inspection préalable et la préparation appropriée de la pince et de la tête selon les consignes applicables. Au besoin, confirmez la présence des matrices appropriées.

Changement de têtes équipées d'un raccord rapide QCS (RE 6 et RE 60 uniquement)

Retirez le bloc-piles de l'appareil. Ramenez la collerette QCS de la pince en arrière, puis retirez ou introduisez la tête interchangeable appropriée. Relâchez la collerette pour verrouiller la tête (*Figure 10*). Assurez-vous que la tête prévue pour l'application envisagée est entièrement engagée et verrouillée dans l'appareil avant de mettre ce dernier en marche. Ne jamais utiliser la pince électrique en l'absence d'une tête interchangeable ou ses inserts, car cela risquerait d'endommager l'appareil. Si le raccord QCS de la tête interchangeable refuse de se verrouiller, appuyez sur la touche de décompression afin de vous assurer que le piston est entièrement replié.

Il existe plusieurs types de raccord rapide QCS. Vérifiez les marquages de chaque pour vous assurer de la compatibilité du raccord QCS de l'appareil et celui de la tête interchangeable.

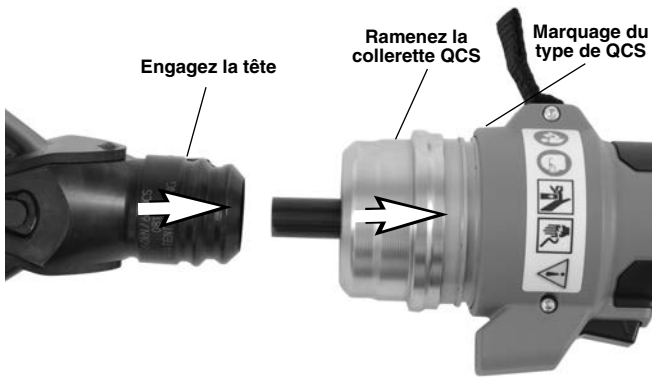

Figure 10 – Montage d'une tête interchangeable sur raccord QCS

Utilisation de l'appareil

1. Avec les mains sèches, montez un bloc-piles entièrement rechargé sur la pince électrique. Appuyez sur la touche Marche/Arrêt (Figure 3) pour activer l'appareil. Les trois témoins d'état de fonctionnement de l'appareil clignoteront une fois. Ensuite, le témoin vert devrait rester allumé pour indiquer que l'appareil est prêt à fonctionner (voir Figure 6 – Témoins d'état de fonctionnement). La pince électrique s'éteindra automatiquement au bout de 600 secondes d'inactivité.

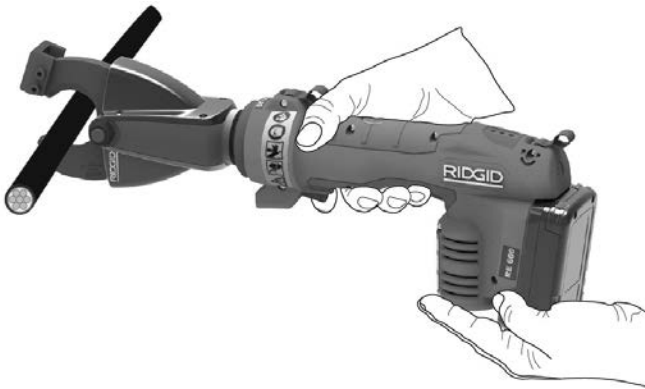

Figure 11 – Appareil en cours d'utilisation

2. Reportez-vous aux instructions visant la tête utilisée pour les consignes spécifiques applicables. Avec les mains éloignées de la tête et autres mécanismes, appuyez sur la gâchette pour faire avancer le piston de la pince et actionner la tête. L'avancement du piston peut être interrompu à tout moment en lâchant la gâchette. Cela permet le positionnement final de la tête lors des opérations de coupe, de perforation ou de prise et positionnement des connecteurs.

Sauf indication contraire dans le manuel de la tête utilisée, dans la majorité des cas, il est nécessaire de maintenir son appui sur la gâchette jusqu'à ce que le piston revienne automatiquement en arrière. Cela

indique que la pince électrique a atteint la force nécessaire et que le cycle est complet. Cela assure le sertissage complet des connecteurs électriques.

Si le piston ne revient pas complètement en arrière, appuyez sur la touche de décompression. Si cela arrive durant le sertissage d'un connecteur électrique, le sertissage en question restera imparfait et devra être répété.

3. En fin d'opération, appuyez sur la touche Marche/Arrêt pour éteindre l'appareil avant d'en retirer le bloc-piles.

Stockage

Retirez le bloc-piles de l'appareil. Rangez la pince électrique et son bloc-piles dans la mallette de transport. Évitez de stocker à des températures extrêmes. La pince électrique ne fonctionnera pas en dehors des limites de température indiquées. Cela sera signalé par un témoin lumineux (Figure 6).

⚠ AVERTISSEMENT Rangez l'appareil dans un endroit sec et sous clé, hors de portée des enfants et des individus non-familiarisés avec cette pince électrique. L'appareil serait dangereux entre des mains novices.

Entretien

⚠ AVERTISSEMENT
Retirez le bloc-piles avant l'entretien ou réglage de l'appareil.

Nettoyage de l'appareil

Essayez l'extérieur de la pince électrique au quotidien à l'aide d'un chiffon propre et sec.

Nettoyage du raccord rapide QCS

Orientez l'extrémité du raccord QCS vers le bas et secouez-le délicatement pour en déloger les débris éventuels. Examinez l'intérieur du raccord pour débris résiduels. Une boule de coton peut servir à éliminer les débris éventuels. Ne permettez pas l'encrassement des logements des billes de retenue (Figure 8). Le raccord QCS est lubrifié à vie à l'usine. Ne jamais lubrifier le raccord QCS. Le mandrin QCS est lubrifié à vie et ne nécessite aucune lubrification supplémentaire. Ne jamais lubrifier le mandrin QCS.

Révisions obligatoires chez un réparateur RIDGID agréé

Afin d'assurer son bon fonctionnement, la pince électrique doit être confiée à un réparateur RIDGID indépendant pour une révision périodique. Ce besoin de révision sera indiqué par un témoin lumineux (*Figure 6*). Reportez-vous à la section Caractéristiques techniques pour les intervalles de révision applicables.

Révisions et réparations

⚠ AVERTISSEMENT

Toute révision ou réparation mal effectuée pourrait compromettre la sécurité de l'appareil.

La révision et la réparation de ces pincés électriques doivent être confiées à un centre d'entretien des sertisseuses RIDGID indépendant. Utilisez exclusivement des pièces de rechange RIDGID.

Veillez consulter la section *Coordonnées RIDGID* pour trouver le centre d'entretien RIDGID indépendant le plus proche ou pour adresser toutes questions visant la révision ou la réparation de l'appareil.

Dépannage

SYMPTOME	CAUSES POSSIBLES	SOLUTION
L'appareil ne s'allume pas lorsque l'on appuie sur la touche Marche/Arrêt.	Bloc-piles déchargé ou défaillant. ----- Bloc-piles mal inséré.	Insérer un bloc-piles rechargé ou recharger le bloc-piles existant. ----- Vérifier l'insertion du bloc-piles.
Les connexions produites sont incomplètes.	Utilisation d'une tête ou insert inadapté à la section ou qualité du câble. ----- Appareil mal aligné sur le connecteur. ----- L'appareil a besoin d'être réparé.	Monter la tête interchangeable ou l'insert approprié. ----- Refaire le sertissage. S'assurer que l'appareil est d'équerre par rapport au connecteur. ----- Consulter la section <i>Coordonnées</i> pour localiser le réparateur RIDGID le plus proche.
Fuite d'huile.	Joint d'étanchéité ou problèmes mécaniques.	
Le moteur tourne mais l'appareil n'atteint pas un cycle complet.	Manque d'huile.	Consulter la section <i>Coordonnées</i> pour localiser le réparateur RIDGID le plus proche.
Les matrices s'arrêtent en cours d'opération.	Manque d'huile.	
L'outil de coupe s'arrête en cours d'opération.	Manque d'huile. ----- Lames émoussées ou brisées. ----- Matériaux hors des limites de dureté de la lame.	Consulter la section <i>Coordonnées</i> pour localiser le réparateur RIDGID le plus proche. ----- Remplacer toute lame émoussée ou brisée par une lame de rechange appropriée. ----- Prévoir les lames spécifiées pour les matériaux à couper.

Se reporter à la *Figure 6 – Témoins d'état de fonctionnement*

Accessoires

⚠ AVERTISSEMENT

Afin de limiter les risques de blessure grave, utilisez exclusivement les accessoires spécifiquement prévus pour les pincés électriques RIDGID, tels que ceux indiqués ci-après.

RE 6, RE 60 et RE 600

Réf. catalogue	Désignation
44693	Bloc-piles 18V / 2,0 Ah (Amérique du Nord / Australie)
44698	Bloc-piles 18V / 4,0 Ah (Amérique du Nord / Australie)
43458	Chargeur Lithium avancé en 120V
43333	Chargeur Lithium avancé en 230V
43323	Bloc-piles 18V / 2,0 Ah (Europe et Chine)
43328	Bloc-piles 18V / 4,0 Ah (Europe et Chine)

RE 6 et RE 60

Réf. catalogue	Désignation
52283	Tête de sertissage 4P-6 4PIN
52078	Tête d'emporte-pièce Swiv-L-Punch
47918	Tête de cisaille SC-60C pour câbles cuivre et alu
49408	Tête de cisaille SC-60C pour câble ACSR
52083	Mallette de transport RE 6 (matière plastique)
47773	Mallette de transport RE 60 (matière plastique)
47753	Tête ronde à loquet LR-60B

Pour obtenir la liste complète des accessoires RIDGID prévus pour ces appareils, consultez le catalogue Ridge Tool en ligne à RIDGID.com ou la section *Coordonnées* du manuel.

Recyclage

Certains composants de la pince électrique contiennent des matières rares susceptibles d'être recyclées. Des sociétés de recyclage spécialisées peuvent parfois se trouver localement. Recyclez ce type de matériel selon la réglementation en vigueur. Consultez les services de recyclage de votre localité pour de plus amples renseignements.

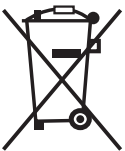

A l'attention des pays de la CE : Ne jamais jeter de matériel électrique dans les ordures ménagères !

Selon la directive européenne n° 2012/19/UE visant le recyclage des déchets électriques et électroniques, ainsi que les diverses réglementations nationales qui en découlent, tout matériel

électrique non utilisable doit être trié séparément et recyclé de manière écologiquement responsable.

Compatibilité électromagnétique (EMC)

Le terme « compatibilité électromagnétique » sous-entend le fonctionnement normal d'un appareil en présence de radiations électromagnétiques et de décharges électrostatiques, sans lui-même émettre de parasites électromagnétiques susceptibles de nuire au bon fonctionnement des appareils environnants.

Les pincés électriques RIDGID RE 6, RE 60 et RE 600 sont conformes à la norme IEC61000-6-5 (1^{ère} édition) intitulée : « *Electromagnetic Compatibility (EMC) Part 6-5: Generic Standards* » visant l'immunité accordée aux équipements utilisés par les centrales et sous-stations électriques.

AVIS IMPORTANT Ces appareils sont conformes à l'ensemble des normes EMC applicables. Cependant, la possibilité de parasitage des appareils environnants ne peut pas être exclue. La fiche technique de chaque appareil stipule l'ensemble des normes EMC effectivement mises à épreuve.

RE 6/RE 60/RE 600

Herramientas eléctricas



RE 6/RE 60

Herramientas serie RE 600



ADVERTENCIA

Antes de utilizar este aparato, lea detenidamente su Manual del Operario. Pueden ocurrir descargas eléctricas, incendios y/o graves lesiones si no se entienden y siguen las instrucciones de este manual.

Herramientas eléctricas RE 6/RE 60/RE 600

Apunte aquí y guarde el número de serie del producto; se encuentra en su placa de características.

No. de serie

--	--

Índice de materias

Formulario de registro para el número de serie de la máquina.....	23
Simbología de seguridad.....	25
Reglas de seguridad general de las herramientas eléctricas	
Seguridad en la zona de trabajo	25
Seguridad eléctrica	25
Seguridad personal	26
Uso y cuidado de las herramientas eléctricas	26
Uso y cuidado de las baterías	27
Servicio	27
Información de seguridad específica	
Seguridad de las herramientas eléctricas	27
Información de contacto RIDGID	28
Descripción	
Luces de estado de la herramienta	28
Especificaciones	
Equipo estándar.....	30
Inspección previa al funcionamiento	30
Instrucciones de puesta en marcha y operación	31
Cómo cambiar cabezales con acoplamiento QCS (solo RE 6 y RE 60)	32
Funcionamiento	32
Almacenamiento	32
Instrucciones de mantenimiento	
Limpieza de la máquina.....	33
Limpieza del acoplamiento QCS	33
Resolución de problemas	33
Mantenimiento obligatorio en un servicentro independiente de RIDGID	33
Servicio y reparaciones	33
Equipo opcional	34
Eliminación de la máquina	34
Compatibilidad electromagnética (CEM)	34
Declaración de conformidad de la Comunidad Europea	Interior de la tapa de atrás
Garantía de por vida	Carátula posterior

*Traducción del manual original

Simbología de seguridad

En este manual del operario y en el producto mismo encontrará símbolos y palabras de advertencia que comunican importante información de seguridad. Para su mejor comprensión, en esta sección se describe el significado de estas palabras y símbolos de advertencia.



Este es el símbolo de una alerta de seguridad. Sirve para prevenir al operario de las lesiones corporales que podría sufrir. Obedezca todas las instrucciones de seguridad que acompañan a este símbolo para evitar posibles lesiones o la muerte.



Este símbolo de PELIGRO advierte de una situación de riesgo o peligro que, si no se evita, podría producir la muerte o lesiones graves.



Este símbolo de ADVERTENCIA avisa de una situación de riesgo o peligro que, si no se evita, podría producir la muerte o lesiones graves.



Este símbolo de CUIDADO advierte de una situación de riesgo o peligro que, si no se evita, podría producir lesiones leves o moderadas.



Un AVISO advierte de la existencia de información relacionada con la protección de un bien o propiedad.



Este símbolo significa que es necesario leer detenidamente su manual del operario antes de usar el equipo. El manual del operario contiene información importante acerca del funcionamiento apropiado y seguro del equipo.



Este símbolo indica que cuando maneje o utilice este equipo siempre debe usar gafas o anteojos de seguridad con viseras laterales, con el fin de evitar lesiones a los ojos.



Este símbolo indica que existe el riesgo de que se aplasten los dedos, manos y otras partes del cuerpo.



Este símbolo advierte del peligro de descargas eléctricas.

Reglas de seguridad general de las herramientas eléctricas*



Lea todas las instrucciones, advertencias de seguridad, ilustraciones y especificaciones que se incluyen con esta herramienta eléctrica. Si no se siguen y respetan las advertencias e instrucciones, podrían producirse descargas eléctricas, incendios y/o lesiones graves.

¡GUARDE TODAS LAS ADVERTENCIAS E INSTRUCCIONES PARA SU POSTERIOR CONSULTA!

El término “máquina eléctrica o máquina eléctrica” en las advertencias se refiere a la herramienta de trabajo que funciona ya sea enchufada a un tomacorriente (con cordón) o con baterías (sin cordón).

Seguridad en la zona de trabajo

- **Mantenga su zona de trabajo limpia y bien iluminada.** Los lugares desordenados u oscuros pueden provocar accidentes.
- **No haga funcionar máquinas eléctricas en ambientes explosivos, es decir, en presencia de líquidos, gases o polvo inflamables.** Las herramientas

eléctricas pueden generar chispas que podrían encender los gases o el polvo.

- **Mientras haga funcionar una máquina eléctrica, mantenga alejados a los niños y espectadores.** Cualquier distracción podría hacerle perder el control del aparato.

Seguridad eléctrica

- **El enchufe del aparato eléctrico debe corresponder al tomacorriente. Jamás modifique el enchufe del aparato. No utilice un enchufe adaptador cuando haga funcionar una máquina eléctrica provista de conexión a tierra.** Los enchufes intactos y tomacorrientes que les corresponden reducen el riesgo de choques de electricidad.
- **Evite el contacto de su cuerpo con artefactos conectados a tierra tales como cañerías, radiadores, estufas o cocinas, y refrigeradores.** Aumenta el riesgo de choques de electricidad si su cuerpo ofrece conducción a tierra.
- **No exponga los aparatos eléctricos a la lluvia ni permita que se mojen.** Cuando a un aparato eléctrico le entra agua, aumenta el riesgo de choques de electricidad.

* El texto utilizado en la sección sobre Reglas de seguridad general se ha copiado textualmente de la correspondiente norma EN 62841-1, como se exige. Esta sección contiene indicaciones de seguridad general para diversos tipos de máquinas eléctricas. No todas las precauciones corresponden a cada aparato, y algunas no corresponden a esta herramienta.

- **No maltrate el cordón eléctrico del aparato. Nunca transporte el aparato tomándolo de su cordón eléctrico ni jale del cordón para desenchufarlo del tomacorriente. Mantenga el cordón alejado del calor, aceite, bordes cortantes o piezas móviles.** Un cordón enredado o en mal estado aumenta el riesgo de choques de electricidad.
- **Al hacer funcionar un aparato eléctrico a la intemperie, emplee un cordón de extensión fabricado para uso exterior.** Los alargadores diseñados para su empleo al aire libre reducen el riesgo de choques de electricidad.
- **Si resulta inevitable el empleo de una máquina eléctrica en un sitio húmedo, enchúfela en un tomacorriente GFCI (dotado de un Interruptor del Circuito de Pérdida a Tierra).** El interruptor GFCI reduce el riesgo de choques de electricidad.

Seguridad personal

- **Manténgase alerta, preste atención a lo que está haciendo y use el sentido común cuando haga funcionar una máquina eléctrica. No use una máquina eléctrica si usted está cansado o se encuentra bajo la influencia de drogas, alcohol o medicamentos.** Tan solo un breve descuido durante el funcionamiento de un aparato motorizado puede resultar en lesiones graves.
- **Use equipo de protección personal. Siempre use protección para los ojos.** Según corresponda para cada situación, colóquese equipo de protección como mascarilla para el polvo, calzado de seguridad antideslizante, casco o protección para los oídos, con el fin de reducir las lesiones personales.
- **Evite echar a andar un aparato sin querer. Asegure que el interruptor de la herramienta se encuentra en la posición OFF (apagado) antes de enchufar el aparato a la corriente eléctrica o de conectarlo a sus baterías, de tomarlo o acarrearlo.** Se producen accidentes cuando se transportan aparatos con el dedo puesto sobre su interruptor, o se los enchufa o conecta a la fuente de corriente con el interruptor en la posición de encendido (ON).
- **Extraiga cualquier llave que esté acoplada a la máquina eléctrica antes de encenderla.** Una llave acoplada a una pieza o parte giratoria del aparato motorizado puede producir lesiones personales.
- **No trate de extender el cuerpo para alcanzar algo. Tenga los pies bien plantados y mantenga el equilibrio en todo momento.** Esto permite un mejor control de la máquina eléctrica en situaciones inesperadas.
- **Vístase adecuadamente. No lleve ropa suelta ni joyas. Mantenga su cabello y ropas apartados de las piezas en movimiento.** La ropa suelta, las joyas o el pelo largo pueden engancharse en las piezas móviles.
- **Si se proveen dispositivos para la extracción y recolección del polvo cuando se usa el aparato, conéctelos y empléelos correctamente.** La extracción de polvo reduce el riesgo de problemas generados por el polvo.
- **No permita que su familiarización con la herramienta debido al uso frecuente le induzca a ignorar los principios de seguridad de la máquina.** Un descuido puede causar lesiones graves en una fracción de segundo.

Uso y cuidado de las herramientas eléctricas

- **No fuerce las máquinas eléctricas. Use la herramienta correcta para la tarea que está por realizar.** Con la máquina eléctrica adecuada se hará mejor el trabajo y en forma más segura en la clasificación nominal para la cual fue diseñada.
- **Si el interruptor de la máquina eléctrica no la enciende (ON) o no la apaga (OFF), no utilice el aparato.** Cualquier herramienta que no se pueda controlar mediante su interruptor es un peligro y debe repararse.
- **Antes de hacer ajustes, cambiar accesorios o de almacenar el aparato, desenchúfelo y/o extráigale las baterías (si es posible quitarlas).** Estas medidas de seguridad preventiva reducen el riesgo de poner la máquina eléctrica en marcha involuntariamente.
- **Almacene las máquinas eléctricas que no estén en uso fuera del alcance de los niños y no permita que las hagan funcionar personas que no estén familiarizadas con los aparatos o no hayan leído estas instrucciones de operación.** Las máquinas eléctricas en manos de personas no capacitadas son peligrosas.
- **Haga la mantención necesaria de las máquinas eléctricas y sus accesorios. Revise el equipo para verificar que las piezas móviles no estén mal alineadas o agarrotadas. Verifique que no tenga partes quebradas ni presente alguna otra condición que podría afectar su funcionamiento. Si un aparato está dañado, hágalo reparar antes de utilizarlo.** Muchos accidentes se deben a máquinas eléctricas que no han recibido un mantenimiento adecuado.
- **Mantenga las hojas y filos de corte afilados y limpios.** Las herramientas para cortar provistas de

filos afilados son menos propensas a trabarse y son más fáciles de controlar.

- **Utilice la máquina eléctrica, accesorios y acoplados, etc., únicamente conforme a estas instrucciones, tomando en cuenta las condiciones de trabajo y la tarea que debe realizar.** El uso de la máquina eléctrica para trabajos diferentes a los que le corresponden podría producir una situación peligrosa.
- **Mantenga los mangos y agarraderas secos, limpios y sin grasa ni aceite.** Los mangos y superficies resbalosos no pueden manipularse con seguridad ni permiten controlar el aparato en situaciones inesperadas.

Uso y cuidado de las baterías

- **Cargue las baterías solamente con el cargador que especifique el fabricante.** Un cargador adecuado para un tipo de batería podría causar un incendio si se usa con una batería de otro tipo.
- **Use las máquinas eléctricas solamente con las baterías que le correspondan.** El uso de algún otro tipo de batería crea un riesgo de incendio o lesiones.
- **Cuando no utilice el bloque de baterías, manténgalo alejado de otros objetos metálicos tales como sujetapapeles, monedas, llaves, clavos, tornillos y otros objetos metálicos pequeños que podrían formar un puente de electricidad entre los bornes.** Un cortocircuito entre los bornes de una batería puede causar incendio o quemaduras.
- **Si se maltrata la batería, podría liberar líquido. Evite el contacto con el líquido. En caso de contacto accidental con el líquido, lave la piel con agua. Si el líquido entra en contacto con sus ojos, debe además consultar a un médico.** El líquido expulsado de las baterías puede causar irritación o quemaduras.
- **No utilice un bloque de baterías o un aparato si está dañado o modificado.** Las baterías dañadas o modificadas pueden comportarse en forma inesperada y causar incendios, explosiones o riesgo de lesiones.
- **No exponga el bloque de baterías o el aparato al fuego o a temperaturas excesivas.** La exposición al fuego o a temperaturas superiores a 265°F (130°C) puede causar una explosión.
- **Siga todas las instrucciones para cargar el bloque de baterías. No cargue el bloque de baterías o el aparato a temperaturas que estén fuera de los límites especificados en las instrucciones.** Si no se carga la batería correctamente o si se carga a temperaturas fuera de los límites especificados, se puede dañar y aumentar el riesgo de incendio.

Servicio

- **Encomiende el servicio de la máquina eléctrica únicamente a técnicos calificados que usen repuestos idénticos a las piezas originales.** Así se garantiza la continua seguridad del aparato.
- **Nunca debe hacerse servicio a un bloque de baterías dañado.** El servicio de los bloques de baterías debe encomendarse únicamente al fabricante o a los proveedores de servicio autorizados.

Información de seguridad específica

⚠ ADVERTENCIA

Esta sección contiene información de seguridad importante que es específica para esta herramienta.

Antes de utilizar la máquina eléctrica, lea estas instrucciones detenidamente para reducir el riesgo de choque de electricidad o de lesiones personales graves.

¡GUARDE ESTAS INSTRUCCIONES!

El maletín de la herramienta tiene un compartimiento para que este manual se guarde junto con la máquina, para que lo use el operario.

Seguridad de las herramientas eléctricas

- **Mantenga los dedos y las manos apartados del cabezal de la herramienta durante el ciclo de operación.** Sus dedos o manos se pueden aplastar, fracturar o amputar si quedan atrapados en el cabezal o entre el cabezal y otros objetos.
- **No utilice la máquina para cables con corriente eléctrica, para reducir el riesgo de choque de electricidad, lesiones graves y la muerte. La herramienta no tiene aislamiento que le permita usarla para cables con corriente.** Use procedimientos de trabajo apropiados y equipo de protección personal cuando trabaje cerca de cables con corriente eléctrica.
- **Cuando este aparato está en marcha, genera grandes fuerzas. Estas fuerzas podrían producir la rotura o expulsión de piezas y causar lesiones. Aleje al personal innecesario de la zona de trabajo.** Manténgase apartado del aparato durante el uso y use equipo de protección apropiado, incluso gafas de seguridad.
- **No modifique la herramienta.** Toda modificación al aparato, de cualquier tipo, podría causar una lesión personal.

- **Nunca repare un cabezal averiado.** Si un cabezal se ha soldado, rectificado, taladrado o modificado de alguna forma, se podría romper durante su uso. Nunca reemplace componentes individuales. Deseche los cabezales averiados para reducir el riesgo de lesiones.
- **Use la correcta combinación de herramienta, cabezal, terraja, conector y cable.** Las combinaciones incorrectas podrían producir un engarce incompleto o mal hecho, que aumenta el riesgo de incendio, lesiones graves o la muerte.
- **Una sola persona debe controlar la tarea y el funcionamiento de la máquina.** Cuando la herramienta está funcionando, solamente el operario debe estar en la zona de trabajo. Esto ayuda a reducir el riesgo de lesiones.
- **Antes de hacer funcionar una máquina eléctrica de RIDGID, debe leer y entender:**
 - Este manual del operario.
 - Las instrucciones de cada cabezal.
 - El manual de la batería y el cargador.
 - Las instrucciones de fabricante del conector, terrajas y piezas encajadas.
 - Las instrucciones de todos los demás equipos utilizados con esta herramienta.

Si no se siguen todas las instrucciones y no se respetan las advertencias, podría dañarse el aparato y/o producirse lesiones graves.

Información de contacto RIDGID

- Si tiene alguna pregunta acerca de este producto RIDGID®:
- Comuníquese con el distribuidor RIDGID en su localidad.
 - Visite RIDGID.com para averiguar dónde se encuentra su contacto RIDGID más cercano.
 - Comuníquese con el Departamento de Servicio Técnico de Ridge Tool en rttechservices@emerson.com, o llame por teléfono desde EE. UU. o Canadá al (800) 519-3456.

Descripción

La familia de máquinas eléctricas de los modelos RE 6/-RE 60/RE 600 de RIDGID® se usan para realizar diversas tareas, tales como engarzar conexiones eléctricas por compresión, cortar cables eléctricos y punzonar agujeros, según cuál cabezal se use en la herramienta.

Las máquinas eléctricas RE 6 y RE 60 tienen el acoplamiento QuickChange System™ (QCS™) de RIDGID® que permite colocar y usar diversos cabezales intercambiables.

Las máquinas eléctricas de la serie RE 600 tienen cabezales dedicados, que no son intercambiables.

Todos los cabezales, tanto los intercambiables como los dedicados, pueden rotar en 360 grados, lo cual permite un mejor acceso en lugares estrechos.

Cuando se hace funcionar la máquina, un motor eléctrico interno impulsa una bomba hidráulica que aporta líquido al cilindro de la herramienta, con lo cual se desplaza el ariete hacia adelante y aplica fuerza a los cabezales especialmente diseñados de la herramienta.

Las máquinas cuentan con dos (2) bucles de tela que se pueden usar con las conexiones apropiadas tales como correas para llevar la máquina al hombro o tirantes de seguridad.

Las máquinas cuentan con una brillante luz de trabajo que se enciende cuando se oprime el interruptor de funcionamiento. Esto le permite al usuario fácilmente iluminar la zona de trabajo.

Las luces de estado de la herramienta indican si está encendida o apagada (ON/OFF), si la temperatura está fuera de límites, si necesita servicio, etc.

Vea las instrucciones de cada cabezal para las especificaciones y otra información.



Figura 1 – RE 6/RE 60: Use el acoplamiento QCS para colocar el cabezal



Figura 2 – Máquinas de la serie RE 600 con cabezal dedicado

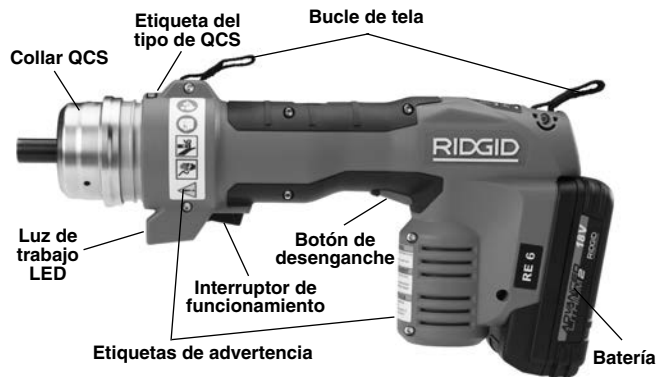

Figura 3 – Luces de estado de la máquina

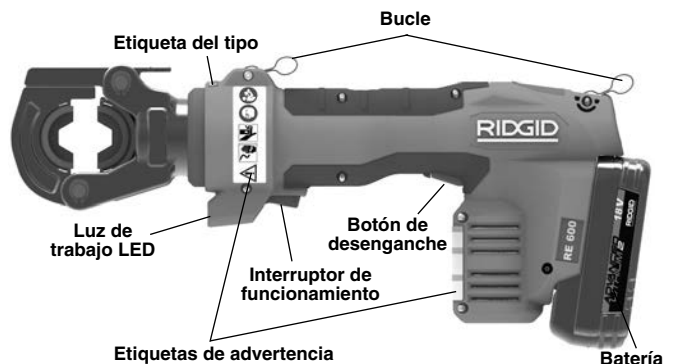

Figura 4 – Número de serie de la máquina. Los 4 dígitos iniciales (marcados con un círculo) indican el año y el mes de fabricación (12 = año, 06 = mes).

Control	Marca	Descripción
Botón de encendido y apagado	I/O	Interruptor principal de la máquina eléctrica (I = encendida, O = apagada).
Interruptor de funcionamiento	—	Oprima para avanzar el ariete de la máquina. En la mayoría de los casos, mantenga el interruptor oprimido hasta que el ariete se retraiga automáticamente.
Botón de desenganche	—	Permite retraer el ariete antes de la retracción automática. Se usa principalmente con cabezales punzonadores. Si se usa con un cabezal para engarzar, el engarce NO se completa y debe repetirse.
Collar QCS	—	Retrae las esferas QCS y permite cambiar de cabezal.



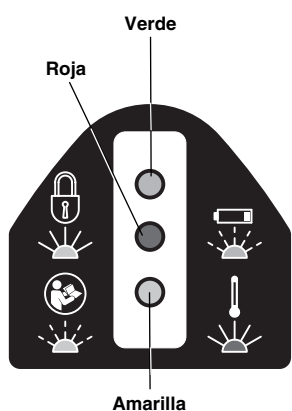

Figura 5 – Tabla de controles



Ícono	Luz constante	Luz intermitente	Significado
	Verde		Máquina encendida, lista para usar.
		Verde	Poca batería. La máquina no funcionará. Vuelva a cargar la batería o coloque una batería completamente cargada.
	Rojo		La máquina está fuera de los límites de temperatura especificados. Permita que la máquina y la batería alcancen la temperatura de funcionamiento correcta.
		Amarilla	Indica que se acerca el momento para hacerle servicio a la máquina. Comienza 2.000 ciclos antes del momento de servicio (vea la Figura 7). La máquina se puede usar pero se traba cuando se complete el intervalo de servicio.
	Amarilla		La máquina está trabada. Ha completado su intervalo de servicio (vea la Figura 7) y es necesario hacerle servicio.
			La herramienta está averiada y necesita servicio.

Figura 6 – Luces indicadoras del estado de la máquina

Especificaciones

	Modelo	Descripción	Peso*		Dimensiones	Carrera del pistón		Ciclos en el intervalo de servicio
			g	lb	L×Alt×Ancho (mm) L×Alt×Ancho (pulg.)	mm	Pulg.	
	RE 6	Máquina de 6 T para usar con cabezales intercambiables	3000	6,6	318 x 154 x 73 12,5 x 6,1 x 2,9	32	1,3	32,000
	RE 60	Máquina de 60 kN para usar con cabezales intercambiables	3000	6,6	318 x 154 x 73 12,5 x 6,1 x 2,9	32	1,3	32,000
	RE 600 RDH	Cabezal con retén, terrajas redondas	4300* ¹	9,5	395 x 165 x 73 15,6 x 6,5 x 2,9	17	0,7	32,000
	RE 600 SC	Cabezal cortador tipo tijera* ²	4800	10,5	473 x 174 x 73 18,6 x 6,9 x 2,9	24	0,9	32,000
	RE 600 4PI	Cabezal engarzador sin troquel 4PIN	5300	11,7	474 x 192 x 73 18,7 x 7,6 x 2,9	32	1,3	32,000

* Con batería de 2 Ah.

*¹ Con terrajas.

*² Se dispone de versiones para alambre de Cu/Al y ACSR – vea Marcas en la hoja

Figura 7 – Tabla de especificaciones

Fuerza del pistón.....60 kN (6 ton) (13.500 libras)

Tipo de acoplamiento QCSRE 6 QCS de 6 T
RE 60 QCS de 60 kN
Serie RE 600 No corresponde

Ciclo de trabajo (☺)=3 ciclos por minuto

Motor

Voltaje.....18 V CC
Amperaje18 A
Potencia.....324 W

Batería.....Batería de ion litio de 18 V,
recargable (vea Equipo opcional)

Protección de entradaIP32

Humedad permisible ...0 a 80%

Temperatura de funcionamiento15°F a 122°F (-10°C a 50°C)

Temperatura de almacenamiento.....32°F a 113°F (0°C a 45°C)

Presión de sonido (L_{PA})*65 dB(A), K=3

Potencia de sonido (L_{WA})*76 dB(A), K=3

Vibración*<2,5 m/s², K=1,5

* Las mediciones de sonido y vibración se determinan conforme a una prueba estandarizada según la norma EN 62481-1.

- Los niveles de vibración se pueden usar para compararlos con otras herramientas y para una evaluación preliminar de la exposición.

- Las emisiones de sonido y vibración pueden variar según la ubicación del operario y el uso específico de estas herramientas.
- Es necesario evaluar los niveles de exposición diaria al sonido y vibración para cada aplicación y tomar las correspondientes medidas de seguridad cuando sea necesario. La evaluación de los niveles de exposición debe considerarse durante cuánto tiempo la herramienta está apagada. Esto puede reducir significativamente el nivel de exposición durante todo el período de trabajo.

Consulte en RIDGID.com/CrimpDies las tablas de compatibilidad entre terrajas para engarzar y conectores eléctricos, para estas herramientas con distintos cabezales.

Equipo estándar

Consulte en el catálogo de RIDGID los detalles sobre los equipos suministrados, con números de catálogo para cada herramienta específica.

AVISO La selección de los materiales y del método de unión apropiado es responsabilidad del diseñador y/o del instalador del sistema. Antes de comenzar una instalación se requiere efectuar una minuciosa evaluación de los requisitos ambientales para cada servicio específico. Consulte el fabricante del conector para averiguar la información de selección.

Inspección previa al funcionamiento

⚠ ADVERTENCIA



Antes de usar la máquina eléctrica, hágale una inspección y corrija cualquier problema, para reducir el riesgo de lesiones graves producidas por choque

de electricidad, aplastamiento, falla del equipo y otras causas, y para proteger la máquina contra daños.

1. Extraiga la batería de la máquina.
2. Limpie el aceite, grasa y suciedad presentes en la herramienta, incluyendo los mangos y controles. Esto facilita su inspección y ayuda a evitar que la máquina o los controles se resbalen de sus manos.
3. Inspeccione la máquina eléctrica para verificar lo siguiente:
 - Está bien ensamblada, bien mantenida y completa (vea las Figuras 1 a 3).
 - No hay piezas rotas, desgastadas, faltantes, mal alineadas o enredadas.
 - Las etiquetas de advertencia en la máquina y la batería están presentes y son legibles.
 - No existe ninguna condición que impida su funcionamiento seguro y normal.

Si la máquina cuenta con un acoplamiento QCS, inspeccione para verificar lo siguiente:

- El acoplamiento QCS no tiene materiales extraños (vea la sección *Mantenimiento*).
- Tiene todas las esferas de retención en todas las aperturas y no hay ningún daño. La Figura 8 muestra el interior de un acoplamiento QCS completo y limpio.
- Al hacer la inspección del acoplamiento QCS para cabezales intercambiables, las hendiduras en las ranuras del acoplamiento QCS se producen normalmente con el uso y no indican que hay daño (Figura 9).



Figura 8 – Interior del acoplamiento QCS



Figura 9 – Hendiduras formadas en las ranuras del acoplamiento QCS

Si se encuentra algún problema, no utilice la herramienta hasta que se hayan reparado las fallas.

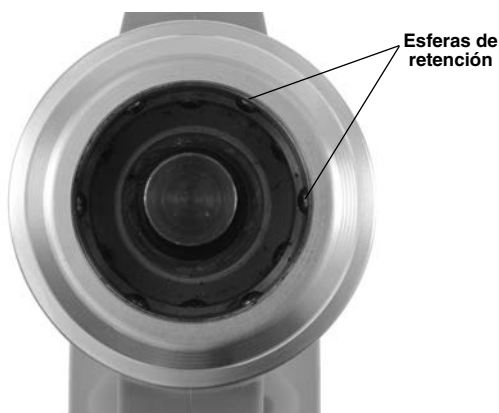
4. Haga la inspección y mantenimiento de cualquier otro equipo que use, conforme a sus instrucciones, para asegurar su buen funcionamiento. Inspeccione los cabezales para verificar que no estén desgastados, deformados, ni presenten ningún otro problema.

Instrucciones de puesta en marcha y operación

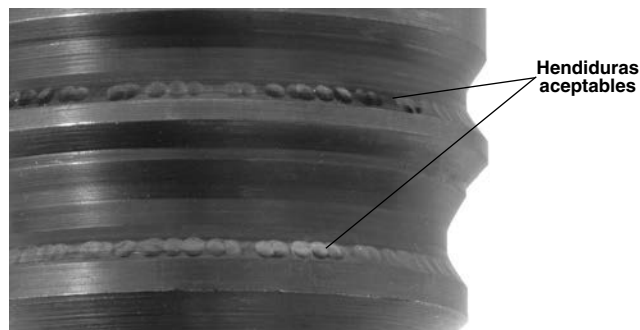
⚠ ADVERTENCIA



Mantenga los dedos y las manos apartados del cabezal de la máquina durante el ciclo de operación. Sus dedos o manos se pueden aplastar, fracturar o amputar si quedan atrapados en el cabezal o en la herramienta, o entre el cabezal, la pieza trabajada y otros objetos.

No use esta herramienta en cables con electricidad, para reducir el riesgo de choque de electricidad, lesiones graves y la muerte. La herramienta no tiene aislamiento. Use procedimientos de trabajo apropiados y equipo de protección personal cuando trabaje cerca de cables con electricidad.

Cuando este aparato está en marcha, genera grandes fuerzas que podrían producir la rotura o expulsión de piezas y causar lesiones. Las personas que no estén realizando esta tarea deben mantenerse alejadas del lugar de trabajo. Manténgase apartado de la herramienta durante su uso y póngase el equipo de protección apropiado, incluso gafas de seguridad.

No haga funcionar la herramienta eléctrica si no se le han colocado las piezas encajables en el cabezal. Esto puede dañar la herramienta y/o causar lesiones graves.

Siga las instrucciones de puesta en marcha y operación, para reducir el riesgo de lesiones causadas por aplastamiento, choque de electricidad y otras causas, y para que no se dañe la herramienta.

1. Revise la zona de trabajo para verificar que es apropiada (vea las Reglas de seguridad general). Trabaje en un lugar despejado, nivelado, estable y seco. No use la herramienta si está pisando agua.
2. Inspeccione la tarea que va a realizar y determine cuál herramienta RIDGID es la correcta para la aplicación. El uso de una herramienta incorrecta para una aplicación podría causar lesiones, dañar la herramienta y producir conexiones incompletas.
3. Asegure que se hayan inspeccionado correctamente la herramienta eléctrica y el cabezal y que se hayan configurado como indican sus instrucciones. Si fuera necesario, confirme que el cabezal tenga colocadas las terrajas apropiadas.

Cómo cambiar cabezales con acoplamiento QCS (solo RE 6 y RE 60)

Extraiga la batería de la herramienta. Empuje el collar QCS hacia atrás y quite o coloque el cabezal intercambiable apropiado. Suelte el collar QCS para retener el cabezal intercambiable (Figura 10). Confirme que el cabezal esté completamente encajado y trabado en la herramienta. No haga funcionar el aparato sin que tenga colocado un cabezal intercambiable o sin las piezas encajables, ya que esto puede dañar la herramienta eléctrica. Si el cabezal intercambiable no se bloquea al encajarlo en el acoplamiento QCS, oprima el botón de desenganche para asegurar que el ariete esté completamente retraído.

Hay distintos tipos de acoplamientos QCS. Asegure que la máquina y el acoplamiento QCS para cabezales intercambiables sean compatibles (según sus marcas).



Figura 10 – Instalación del cabezal intercambiable en el acoplamiento QCS

Funcionamiento

1. Con las manos secas, coloque una batería completamente cargada en la herramienta eléctrica. Oprima el botón de encendido y apagado (Figura 3) para encender la herramienta eléctrica. Las tres luces LED parpadearán una sola vez. Luego debe permanecer encendida la luz LED verde, indicando que la herramienta está lista para funcionar (vea en la Figura 6 las luces indicadoras del estado de la máquina). La herramienta eléctrica se apaga automáticamente si no se utiliza durante 600 segundos.

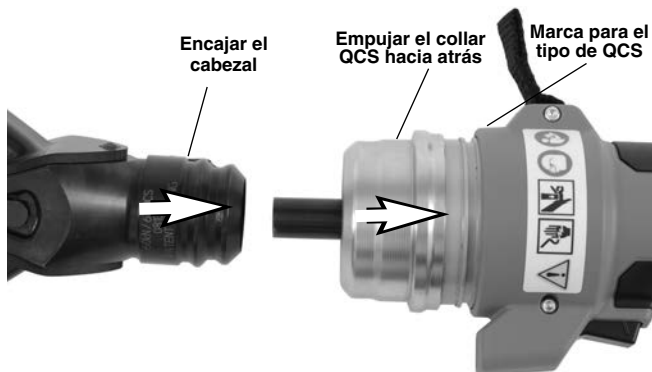

Figura 11 – La herramienta en marcha

2. Consulte las instrucciones específicas que correspondan al cabezal intercambiable que esté usando. Con las manos apartadas del cabezal y de otras partes móviles, oprima el interruptor de funcionamiento para impulsar el ariete y activar el cabezal. Puede detener el avance del ariete en cualquier momento, simplemente soltando el interruptor de funcionamiento. Esto permite ajustar la posición final del cabezal para que realice el corte o punzonado, o para que agarre los conectores y los coloque en su posición correcta.

Excepto si se indica algo diferente en las instrucciones del cabezal correspondiente, siga oprimiendo el interruptor de funcionamiento hasta que el ariete se retraiga automáticamente. El ariete se retrae automáticamente cuando la herramienta eléctrica alcanza la fuerza apropiada y se completa el ciclo. Esto se exige para asegurar que las conexiones eléctricas queden completamente engarzadas.

Si el ariete no se retrae por completo, presione el botón de desenganche. Si esto lo hace durante el engarzado de una conexión eléctrica, NO se completará el engarce y hay que repetir la operación.

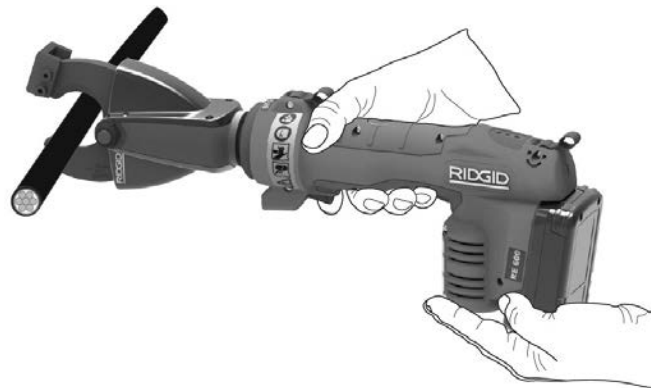
3. Cuando haya completado la operación, oprima el botón de encendido y apagado para apagar el aparato; extraiga la batería.

Almacenamiento

Extraiga la batería de la herramienta. Guarde la máquina eléctrica y la batería en el maletín. Evite el almacenamiento en un lugar de mucho calor o mucho frío. La máquina eléctrica no se enciende si la temperatura de la herramienta o de la batería está fuera de los límites especificados. Esto se indica mediante la correspondiente luz de estado (vea la Figura 6).

⚠ ADVERTENCIA Guarde la máquina y la batería en un lugar seco y resguardado, fuera del alcance de los niños y de personas que no estén familiarizadas con la herramienta eléctrica. La herramienta eléctrica es peligrosa en manos de usuarios no capacitados.

Instrucciones de mantenimiento

⚠ ADVERTENCIA
Antes de cualquier tarea de mantenimiento o de hacer ajustes, extraiga la batería de la herramienta.

Limpieza

Limpie la superficie externa de la máquina eléctrica cada día, con un paño limpio y seco.

Limpieza del acoplamiento QCS

Apunte la apertura del acoplamiento QCS hacia el suelo y suavemente sacuda el aparato para dejar caer los residuos. Haga una inspección visual de la apertura del acoplamiento QCS para verificar que no quedan residuos. Puede usar hisopos de algodón para quitar los residuos. No permita que se acumulen residuos en las ranuras de retención de las esferas (Figura 8). El acoplamiento QCS está lubricado de por vida en la fábrica. No le coloque lubricante al acoplamiento QCS.

Mantenimiento obligatorio en un servicentro independiente de RIDGID

A intervalos fijos, la máquina eléctrica debe encomendarse a un servicentro independiente de RIDGID para que se le haga un servicio que asegure su buen funcionamiento. El intervalo se indica mediante una luz de estado de la herramienta (vea la Figura 6). Vea en Especificaciones cuáles son los intervalos de servicio.

Resolución de problemas

SÍNTOMA	POSIBLE RAZÓN	SOLUCIÓN
La máquina no se enciende cuando se oprime el botón de encendido y apagado.	La batería está completamente agotada o la batería ha fallado. La batería no está bien encajada en el mango de la herramienta.	Introduzca una batería completamente cargada o vuelva a cargar la batería. Revise la máquina para verificar que la batería esté bien encajada.
Las conexiones producidas no están completas.	Se ha usado la herramienta equivocada o las piezas encajables equivocadas para el diámetro de cable o material del cable. La herramienta no estaba formando un ángulo recto con el conector. Es necesario reparar la herramienta.	Monte la herramienta correcta o las piezas encajables correctas. Asegure que la herramienta esté colocada a escuadra con respecto al conector. Vea <i>Información de contacto</i> para encontrar el servicentro independiente de RIDGID más cercano.
La máquina tiene una fuga de aceite.	Hay problemas mecánicos o con el sello.	
El motor anda pero la máquina no completa su ciclo.	El nivel de aceite está bajo.	Vea <i>Información de contacto</i> para encontrar el servicentro independiente de RIDGID más cercano.
Las terrajas se detienen durante el funcionamiento.	El nivel de aceite está bajo.	
La herramienta de corte se detiene durante el funcionamiento.	El nivel de aceite está bajo. Los filos cortantes están rotos o embotados. El material no cumple con las especificaciones de las hojas de corte.	Vea <i>Información de contacto</i> para encontrar el servicentro independiente de RIDGID más cercano. Cambie las hojas rotas o embotadas y coloque repuestos apropiados. Coloque hojas apropiadas para el material que desea cortar.

Vea la Figura 6 – Luces de estado de la máquina

Servicio y reparaciones

⚠ ADVERTENCIA

La máquina se torna insegura cuando el servicio o la reparación se hacen en forma indebida.

El servicio y las reparaciones de estas máquinas eléctricas se deben realizar en un servicentro independiente de RIDGID para servicio de máquinas engarzadoras. Se deben usar solamente repuestos de RIDGID.

Si necesita información sobre su servicentro independiente de RIDGID más cercano o si tiene preguntas sobre el servicio o reparación, consulte la sección Información de contacto en este manual.

Equipo opcional

⚠ ADVERTENCIA

Con el fin de reducir el riesgo de lesiones graves, use solamente equipos específicamente diseñados y recomendados para usar con las máquinas eléctricas de RIDGID, como los que se listan a continuación.

Serie RE 6/RE 60/RE 600

No Cat.	Descripción
44693	Batería de 18 V; 2,0 Ah (Norteamérica, Latinoamérica, Australia)
44698	Batería de 18 V; 4,0 Ah (Norteamérica, Latinoamérica, Australia)
43458	Cargador de baterías de litio avanzadas, de 120 V
43333	Cargador de baterías de litio avanzadas, de 230 V
43323	Batería de 18 V; 2,0 Ah (Europa y China)
43328	Batería de 18 V; 4,0 Ah (Europa y China)

Serie RE 6/RE 60

No Cat.	Descripción
52283	Cabezal engarzador 4P-6 4PIN™ sin terrajas
52078	Cabezal punzonador sacabocados Swiv-L-Punch
47918	Cabezal cortador SC-60C para alambre de cobre o aluminio
49408	Cabezal cortador SC-60C para alambre ACSR
52083	Maletín plástico para RE 6
47773	Maletín plástico para RE 60
47753	Cabezal redondo de retén LR-60B

Para ver una lista completa de equipos RIDGID disponibles para estas herramientas, consulte el catálogo de Ridge Tool en línea en RIDGID.com o vea la *Información de contacto*.

Eliminación de la máquina

Las piezas de las máquinas eléctricas contienen materiales valiosos y se pueden reciclar. Hay compañías locales que se especializan en el reciclaje. Deseche los componentes de acuerdo con todos los reglamentos correspondientes. Para más información sobre la eliminación de desechos, comuníquese con la agencia local de eliminación de residuos.



Para los países de la Comunidad Europea:
¡No deseche equipos eléctricos en la basura común!

De acuerdo con el Lineamiento Europeo 2012/19/EU para Desechos de Equipos Eléctricos y Electrónicos y su implementación en la legislación nacional, los equipos eléctricos inservibles deben desecharse por separado en una forma que cumpla con las normas del medio ambiente.

Compatibilidad electromagnética (CEM)

La compatibilidad electromagnética se refiere a la capacidad del aparato de funcionar bien en un ambiente en que hay radiación electromagnética y descargas electrostáticas; el aparato no debe causar interferencia electromagnética en otros equipos.

La familia de máquinas eléctricas RE 6/RE 60/RE 600 de RIDGID se ajusta a las normas IEC61000-6-5 (Ed. 1.0) de Compatibilidad Electromagnética (EMC) Parte 6-5: Normas Genéricas – Inmunidad para equipos utilizados en entornos de centrales eléctricas y subestaciones.

AVISO Estas herramientas se ajustan a todas las normas CEM pertinentes. Sin embargo, no puede excluirse la posibilidad de que causen interferencia en otros dispositivos. Todas las normas CEM relacionadas que se han probado están mencionadas en el documento técnico de la herramienta.

Elektrowerkzeuge



RE 6/RE 60

Werkzeuge Serie RE 600



! WARNUNG!

Lesen Sie diese Bedienungsanleitung vor dem Gebrauch des Geräts sorgfältig durch. Die Unkenntnis und Nichtbeachtung des Inhalts dieser Bedienungsanleitung kann zu Stromschlag, Brand und/oder schweren Verletzungen führen.

RE 6/RE 60/RE 600 Elektrowerkzeuge

Notieren Sie unten die Seriennummer und bewahren Sie diese auf. Sie finden die Produkt-Seriennummer auf dem Typenschild.

Seriell
Nr.

--	--

Inhaltsverzeichnis

Formular zum Festhalten der Geräteseriennummer	35
Sicherheitssymbole	37
Allgemeine Sicherheitshinweise für Elektrowerkzeuge	37
Sicherheit im Arbeitsbereich	37
Elektrische Sicherheit	37
Sicherheit von Personen	38
Sachgemäßer Umgang mit Elektrowerkzeugen	38
Sachgemäßer Umgang mit Batteriewerkzeugen	39
Wartung	39
Spezielle Sicherheitshinweise	39
Sicherheit von Elektrowerkzeugen	39
RIDGID Kontaktinformationen	40
Beschreibung	40
Statusleuchten	42
Technische Daten	42
Standardausstattung	43
Inspektion vor Benutzung	43
Vorbereitung und Betrieb	44
Wechseln von Köpfen mit QCS-Kupplung (nur RE 6/RE 60)	44
Betrieb	44
Aufbewahrung	45
Wartung	45
Reinigen des Werkzeugs	45
Reinigen der QCS-Kupplung	45
Erforderliche Wartung durch autorisierte RIDGID Vertragswerkstatt	45
Wartung und Reparatur	45
Fehlerbehebung	46
Optionale Ausstattung	46
Entsorgung	47
Elektromagnetische Verträglichkeit (EMV)	47
EG Konformitätserklärung	Innenseite Heftumschlag
Garantie	Rückseite

* Übersetzung der Originalbetriebsanleitung

Sicherheitssymbole

Wichtige Sicherheitshinweise werden in dieser Bedienungsanleitung und auf dem Produkt mit bestimmten Sicherheitssymbolen und Warnungen gekennzeichnet. Dieser Abschnitt enthält Erläuterungen zu diesen Warnhinweisen und Symbolen.



Dies ist das allgemeine Gefahrensymbol. Es weist auf mögliche Verletzungsgefahren hin. Beachten Sie alle Hinweise mit diesem Symbol, um Verletzungs- oder Lebensgefahr zu vermeiden.

⚠ GEFAHR

GEFAHR weist auf gefährliche Situationen hin, die bei Nichtbeachtung zu tödlichen bzw. ernsthaften Verletzungen führen.

⚠ WARNUNG

WARNUNG weist auf gefährliche Situationen hin, die bei Nichtbeachtung zu tödlichen bzw. ernsthaften Verletzungen führen können.

⚠ VORSICHT

VORSICHT weist auf eine gefährliche Situation hin, die ohne entsprechende Sicherheitsvorkehrungen zu kleineren bis mittelschweren Verletzungen führen kann.

HINWEIS

HINWEIS kennzeichnet Informationen, die sich auf den Schutz des Eigentums beziehen.



Dieses Symbol bedeutet, dass die Bedienungsanleitung sorgfältig durchzulesen ist, bevor das Gerät in Betrieb genommen wird. Die Bedienungsanleitung enthält wichtige Informationen für den sicheren, ordnungsgemäßen Gebrauch des Geräts.



Dieses Symbol bedeutet, dass bei der Arbeit mit diesem Gerät immer eine Schutzbrille mit Seitenschutz oder ein Augenschutz zu verwenden ist, um Augenverletzungen zu vermeiden.



Dieses Symbol weist auf die Gefahr von Quetschungen an Händen, Fingern oder anderen Körperteilen hin.



Dieses Symbol weist auf die Gefahr von Stromschlägen hin.

Allgemeine Sicherheitshinweise für Elektrowerkzeuge*

⚠ WARNUNG

Lesen Sie alle Sicherheitshinweise, Anweisungen, Bilderungen und technischen Daten, mit denen dieses Elektrowerkzeug versehen ist. Versäumnisse bei der Einhaltung der Sicherheitshinweise und Anweisungen können elektrischen Schlag, Brand und/oder schwere Verletzungen verursachen.

BEWAHREN SIE ALLE SICHERHEITSHINWEISE UND ANWEISUNGEN FÜR DIE ZUKUNFT AUF!

Der in den Sicherheitshinweisen verwendete Begriff „Elektrowerkzeug“ bezieht sich auf netzbetriebene Elektrowerkzeuge (mit Netzleitung) und auf akkubetriebene Elektrowerkzeuge (ohne Netzleitung).

Sicherheit im Arbeitsbereich

- **Halten Sie Ihren Arbeitsbereich sauber und gut beleuchtet.** Unordnung oder unbeleuchtete Arbeitsbereiche können zu Unfällen führen.
- **Arbeiten Sie mit dem Elektrowerkzeug nicht in explosionsgefährdeter Umgebung, in der sich brennbare Flüssigkeiten, Gase oder Stäube befinden.** Elektrowerkzeuge erzeugen Funken, die den Staub oder die Dämpfe entzünden können.

- **Halten Sie Kinder und andere Personen während der Benutzung des Elektrowerkzeugs fern.** Bei Ablenkung können Sie die Kontrolle über das Gerät verlieren.

Elektrische Sicherheit

- **Der Anschlussstecker des Elektrowerkzeugs muss in die Steckdose passen. Der Stecker darf in keiner Weise verändert werden. Verwenden Sie keine Adapterstecker gemeinsam mit schutzgeerdeten Elektrowerkzeugen.** Unveränderte Stecker und passende Steckdosen verringern das Risiko eines elektrischen Schlages.
- **Vermeiden Sie Körperkontakt mit geerdeten Oberflächen wie von Rohren, Heizungen, Herden und Kühlschränken.** Es besteht ein erhöhtes Risiko durch elektrischen Schlag, wenn Ihr Körper geerdet ist.
- **Halten Sie Elektrowerkzeuge von Regen oder Nässe fern.** Das Eindringen von Wasser in ein Elektrowerkzeug erhöht das Risiko eines elektrischen Schlages.
- **Zweckentfremden Sie die Anschlussleitung nicht, um das Elektrowerkzeug zu tragen, aufzuhängen oder um den Stecker aus der Steckdose zu ziehen. Halten Sie die Anschlussleitung fern von Hitze, Öl, scharfen Kanten oder sich bewegenden Geräteteilen.** Beschädigte oder verwickelte Anschlussleitung erhöhen das Risiko eines elektrischen Schlages.

* Der verwendete Text im Abschnitt „Allgemeine Sicherheitshinweise für Elektrowerkzeuge“ wurde wörtlich aus der geltenden Norm EN 62841-1 wie gefordert übernommen. Dieser Abschnitt enthält allgemeine Sicherheitshinweise für viele verschiedene Produkte, bzw. Elektrowerkzeuge. Folglich muss nicht jeder Sicherheitshinweis für dieses Werkzeug zutreffen.

- **Wenn Sie mit einem Elektrowerkzeug im Freien arbeiten, verwenden Sie nur Verlängerungsleitungen, die auch für den Aussenbereich geeignet sind.** Die Anwendung eines für den Aussenbereich geeigneten Verlängerungsleitungs verringert das Risiko eines elektrischen Schlages.
- **Wenn der Betrieb des Elektrowerkzeugs in feuchter Umgebung nicht vermeidbar ist, verwenden Sie einen Fehlerstromschutzschalter.** Der Einsatz eines Fehlerstromschutzschalters vermindert das Risiko eines elektrischen Schlages.

Sicherheit von Personen

- **Seien Sie aufmerksam, achten Sie darauf, was Sie tun, und gehen Sie mit Vernunft an die Arbeit mit einem Elektrowerkzeug. Benutzen Sie kein Elektrowerkzeug, wenn Sie müde sind oder unter dem Einfluss von Drogen, Alkohol oder Medikamenten stehen.** Ein Moment der Unachtsamkeit beim Gebrauch des Elektrowerkzeugs kann zu ernsthaften Verletzungen führen.
- **Tragen Sie persönliche Schutzausrüstung und immer eine Schutzbrille.** Das Tragen persönlicher Schutzausrüstung, wie Staubmaske, rutschfeste Sicherheitsschuhe, Schutzhelm oder Gehörschutz, je nach Art und Einsatz des Elektrowerkzeugs, verringert das Risiko von Verletzungen.
- **Vermeiden Sie eine unbeabsichtigte Inbetriebnahme. Vergewissern Sie sich, dass das Elektrowerkzeug ausgeschaltet ist, bevor Sie es an die Stromversorgung und/oder den Akku anschliessen, es aufnehmen oder tragen.** Wenn Sie beim Tragen des Elektrowerkzeugs den Finger am Schalter haben oder das Gerät eingeschaltet an die Stromversorgung anschliessen, kann dies zu Unfällen führen.
- **Entfernen Sie Einstellwerkzeuge oder Schraubenschlüssel, bevor Sie das Elektrowerkzeug einschalten.** Ein Werkzeug oder Schlüssel, der sich in einem drehenden Geräteteil befindet, kann zu Verletzungen führen.
- **Vermeiden Sie eine abnormale Körperhaltung. Sorgen Sie für einen sicheren Stand und halten Sie jederzeit das Gleichgewicht** Dadurch können Sie das Elektrowerkzeug in unerwarteten Situationen besser kontrollieren.
- **Tragen Sie geeignete Kleidung. Tragen Sie keine weite Kleidung oder Schmuck. Halten Sie Haare und Kleidung fern von sich bewegenden Teilen.** Lockere Kleidung, Schmuck oder lange Haare können von sich bewegenden Teilen erfasst werden.

- **Wenn Staubabsaug- und -auffangeinrichtungen montiert werden können, sind diese anzuschliessen und richtig zu verwenden.** Verwendung einer Staubabsaugung kann Gefährdungen durch Staub verringern.
- **Wiegen Sie sich nicht in falscher Sicherheit und setzen Sie sich nicht über die Sicherheitsregeln für Elektrowerkzeuge hinweg, auch wenn Sie nach vielfachem Gebrauch mit dem Elektrowerkzeug vertraut sind.** Achtloses Handeln kann binnen Sekundenbruchteilen zu schweren Verletzungen führen.

Sachgemäßer Umgang mit Elektrowerkzeugen

- **Überlasten Sie das Gerät nicht. Verwenden Sie für Ihre Arbeit das dafür bestimmte Elektrowerkzeug.** Mit dem passenden Elektrowerkzeug arbeiten Sie besser und sicherer im angegebenen Leistungsbereich.
- **Benutzen Sie kein Elektrowerkzeug, dessen Schalter defekt ist.** Ein Elektrowerkzeug, das sich nicht mehr ein- oder ausschalten lässt, ist gefährlich und muss repariert werden.
- **Ziehen Sie den Stecker aus der Steckdose und/oder entfernen Sie einen abnehmbaren Akku, bevor Sie Geräteeinstellungen vornehmen, Ersatzwerkzeugteile wechseln oder das Elektrowerkzeug weglegen.** Diese Vorsichtsmassnahme verhindert den unbeabsichtigten Start des Elektrowerkzeugs.
- **Bewahren Sie unbenutzte Elektrowerkzeuge ausserhalb der Reichweite von Kindern auf. Lassen Sie Personen das Gerät nicht benutzen, die mit diesem nicht vertraut sind oder diese Anweisungen nicht gelesen haben.** Elektrowerkzeuge sind gefährlich, wenn Sie von unerfahrenen Personen benutzt werden.
- **Pflegen Sie Elektrowerkzeuge und Einsatzwerkzeug mit Sorgfalt. Kontrollieren Sie, ob bewegliche Teile einwandfrei funktionieren und nicht klemmen, ob Teile gebrochen oder so beschädigt sind, dass die Funktion des Elektrowerkzeugs beeinträchtigt ist. Lassen Sie beschädigte Teile vor dem Einsatz des Elektrowerkzeuges reparieren.** Viele Unfälle haben ihre Ursache in schlecht gewarteten Elektrowerkzeugen.
- **Halten Sie Schneidwerkzeuge scharf und sauber.** Sorgfältig gepflegte Schneidwerkzeuge mit scharfen Schneidkanten verklemmen sich weniger und sind leichter zu führen.
- **Verwenden Sie Elektrowerkzeug, Zubehör, Einsatzwerkzeuge usw. entsprechend diesen Anweisungen. Berücksichtigen Sie dabei die Arbeitsbedingungen und die auszuführende Tätigkeit.** Der

Gebrauch von Elektrowerkzeugen für andere als die vorgesehenen Anwendungen kann zu gefährlichen Situationen führen.

- **Halten Sie Griffe und Griffflächen trocken, sauber und frei von Öl und Fett.** Rutschige Griffe und Griffflächen erlauben keine sichere Bedienung und Kontrolle des Elektrowerkzeugs in unvorhergesehenen Situationen.

Sachgemäßer Umgang mit Batteriewerkzeugen

- **Laden Sie die Akkus nur in Ladegeräten auf, die vom Hersteller empfohlen werden.** Durch ein Ladegerät, das für eine bestimmte Art von Akkus geeignet ist, besteht Brandgefahr, wenn es mit anderen Akkus verwendet wird.
- **Verwenden Sie nur die dafür vorgesehenen Akkus in den Elektrowerkzeugen.** Der Gebrauch von anderen Akkus kann zu Verletzungen und Brandgefahr führen.
- **Halten Sie den nicht benutzten Akku fern von Büroklammern, Münzen, Schlüsseln, Nägeln, Schrauben oder anderen kleinen Metallgegenständen, die eine Überbrückung der Kontakte verursachen könnten.** Ein Kurzschluss zwischen den Akkukontakten kann Verbrennungen oder Feuer zur Folge haben.
- **Bei falscher Anwendung kann Flüssigkeit aus dem Akku austreten. Vermeiden Sie den Kontakt damit. Bei zufälligem Kontakt mit Wasser abspülen. Wenn die Flüssigkeit in die Augen kommt, nehmen Sie zusätzlich ärztliche Hilfe in Anspruch.** Austretende Akkuflüssigkeit kann zu Hautreizungen oder Verbrennungen führen.
- **Benutzen Sie keinen beschädigten oder veränderten Akku.** Beschädigte oder veränderte Akkus können sich unvorhersehbar verhalten und zu Feuer, Explosion und Verletzungsgefahr führen.
- **Setzen Sie einen Akku keinem Feuer oder zu hohen Temperaturen aus.** Feuer oder Temperaturen über 265 °F (130 °C) können eine Explosion hervorrufen.
- **Befolgen Sie alle Anweisungen zum Laden und laden Sie den Akku oder das Akkuwerkzeug niemals ausserhalb des in der Betriebsanleitung angegebenen Temperaturbereichs.** Falsches Laden oder laden ausserhalb des zugelassenen Temperaturbereichs kann den Akku zerstören und die Brandgefahr erhöhen.

Wartung

- **Lassen Sie Ihr Elektrowerkzeug nur von qualifiziertem Fachpersonal und nur mit Original-Ersatzteilen reparieren.** Damit wird sichergestellt, dass die Sicherheit des Elektrowerkzeugs erhalten bleibt.
- **Warten Sie niemals beschädigte Akkus.** Sämtliche Wartung von Akkus sollte nur durch den Hersteller oder bevollmächtigte Kundendienststellen erfolgen.

Spezielle Sicherheitshinweise

WARNUNG

Dieser Abschnitt enthält wichtige Sicherheitshinweise, die speziell für dieses Werkzeug gelten.

Lesen Sie vor dem Gebrauch des Elektrowerkzeugs diese Sicherheitshinweise sorgfältig durch, um die Gefahr eines Stromschlags oder ernsthafter Verletzungen zu vermeiden.

BEWAHREN SIE DIESE ANLEITUNG AUF!

Ein Fach im Werkzeugkoffer dient zur Aufbewahrung der Anleitung bei der Maschine, damit der Benutzer sie griffbereit hat.

Sicherheit von Elektrowerkzeugen

- **Halten Sie Finger und Hände während des Betriebs vom Werkzeugkopf fern.** Ihre Finger oder Hände könnten gequetscht, gebrochen oder abgetrennt werden, wenn sie in den Kopf oder zwischen den Kopf und andere Objekte geraten.
- **Arbeiten Sie nicht an unter Strom stehenden elektrischen Leitungen, um das Risiko von elektrischen Schlägen, schweren Verletzungen, eventuell mit Todesfolge, zu verhindern. Das Werkzeug ist dazu nicht ausreichend isoliert.** Wenden Sie geeignete Arbeitsverfahren an und tragen Sie persönliche Schutzausrüstung, wenn Sie in der Nähe unter Strom stehender elektrischer Leitungen arbeiten.
- **Bei der Benutzung treten große Kräfte auf, die Teile zerbrechen oder fortschleudern und Verletzungen verursachen können. Halten Sie nicht benötigte Personen aus dem Arbeitsbereich fern.** Halten Sie bei der Verwendung Abstand und tragen Sie geeignete Schutzausrüstung, einschließlich Augenschutz.
- **Modifizieren Sie das Werkzeug nicht.** Jede Modifikation am Werkzeug kann zu Verletzungen führen.
- **Reparieren Sie einen schadhaften Kopf nicht.** Ein Kopf, der geschweißt, geschliffen, angebohrt oder auf irgendeine Weise modifiziert wurde, kann bei der Benutzung brechen. Ersetzen Sie niemals einzelne Kom-

ponenten. Entsorgen Sie schadhafte Köpfe, um das Verletzungsrisiko zu mindern.

- **Verwenden Sie eine geeignete Kombination von Werkzeug, Kopf, Backen, Verbindung und Kabel.** Ungeeignete Kombinationen können zu unvollständigen oder unzureichenden Pressungen führen, durch die das Risiko von Bränden, schweren Verletzungen oder Tod erhöht wird.
- **Arbeitsprozess und Maschine müssen von einer Person kontrolliert werden.** Wenn das Werkzeug im Betrieb ist, darf sich nur der Bediener im Bereich aufhalten. So wird die Verletzungsgefahr gemindert.
- **Bevor Sie ein RIDGID Elektrowerkzeug benutzen, machen Sie sich vertraut mit:**
 - dieser Betriebsanleitung,
 - den Anweisungen für den jeweiligen Kopf,
 - der Betriebsanleitung für Akku/Ladegerät,
 - den Hersteller Einbauanweisungen von Anschluss und Crimp-Backe/Einsatz,
 - den Anweisungen für andere mit diesem Werkzeug verwendete Ausrüstungen.

Die Nichtbefolgung der Anweisungen und Warnungen kann zu Sachschäden und/oder schweren Verletzungen führen.

RIDGID Kontaktinformationen

Wenn Sie Fragen zu diesem RIDGID® Produkt haben:

- Wenden Sie sich an Ihren örtlichen RIDGID Händler.
- Besuchen Sie RIDGID.com, um einen RIDGID Kontakt in Ihrer Nähe zu finden.
- Wenden Sie sich an die Abteilung Technischer Kundendienst von Ridge Tool unter rtctechservices@emerson.com, oder in den USA und Kanada telefonisch unter (800) 519-3456.

Beschreibung

Die RIDGID® Elektrowerkzeuge RE 6/RE 60/RE 600 sind für eine Reihe von Aufgaben geeignet, etwa das Herstellen von elektrischen Crimp-Verbindungen, das Schneiden von Elektrokabeln und das Stanzen von Löchern, je nachdem, welcher Kopf mit dem Werkzeug verwendet wird.

Die Elektrowerkzeuge RE 6 und RE 60 sind mit der RIDGID® QuickChange System™ (QCS™) Kupplung versehen, die Installation und Verwendung unterschiedlicher austauschbarer Köpfe erlaubt.

Die Elektrowerkzeuge der Serie RE 600 haben spezielle (nicht austauschbare) Köpfe.

Alle Köpfe (austauschbar und fest installiert) lassen sich um 360 Grad drehen, um den Zugang unter beengten Verhältnissen zu erleichtern.

Bei Betätigung treibt ein interner Elektromotor eine Hydraulikpumpe an, welche die Flüssigkeit zum Zylinder des Werkzeugs befördert, den Kolben vorwärts bewegt und Kraft auf speziell konstruierte Werkzeugköpfe ausübt.

Die Werkzeuge sind mit zwei (2) Textilschlaufen versehen, die mit geeigneten Vorrichtungen, wie Schultergurten oder Umhängebändern verwendet werden können.

Die Werkzeuge sind mit einer hellen LED-Arbeitsleuchte versehen. Sie leuchtet, sobald der Betriebsschalter betätigt wird. Damit kann der Benutzer den Arbeitsbereich einfach beleuchten.

Die LED-Statusleuchten am Werkzeug zeigen und informieren über verschiedene Betriebszustände (siehe Abschnitt Statusleuchten).

Informationen und technische Daten zu den austauschbaren Köpfen finden Sie in den separaten Betriebsanleitungen (siehe Beilage).



Abbildung 1 – RE 6/RE 60 - QCS-Kupplung zum Anbringen des Kopfes verwenden



Abbildung 2 – Werkzeuge der Serie RE 600 mit Spezialkopf



Abbildung 4 – Seriennummer - Die ersten 4 Ziffern (umkreist) geben Herstellungs-jahr und -monat an. (12 = Jahr, 06 = Monat).

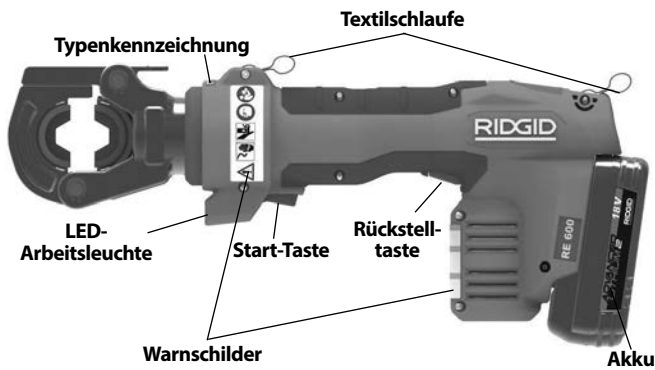

Abbildung 3 – Statusleuchten des Werkzeugs

Kontrolle	Kennzeichnung	Beschreibung
Ein-/Aus-Taste	I/O	Hauptschalter des Werkzeugs (I = ein, O = aus).
Start-Taste	—	Drücken, um den Werkzeugkolben vorwärts zu bewegen. In den meisten Fällen halten, bis der Kolben automatisch zurückgezogen wird.
Rückstell-taste	—	Erlaubt das Zurückziehen des Kolben vor dem automatischen Zurückziehen. Hauptsächlich bei Stanzköpfen verwendet. Bei Verwendung mit einem Crimp-Kopf ist der Crimp-Vorgang NICHT abgeschlossen und muss wiederholt werden.
QCS-Buchse	—	Wird zum Zurückziehen der QCS-Kugeln und zum Wechseln der Köpfe verwendet.

Abbildung 5 – Bedienelemente



Abbildung 6 – Statusleuchten

Symbol	Stetiges Leuchten	Blinkendes Leuchten	Bedeutung
	Grün		Maschine EIN, betriebsbereit.
		Grün	Akku schwach. Werkzeug funktioniert nicht. Akku aufladen/ aufgeladenen Akku einsetzen.
	Rot		Werkzeug außerhalb des Spezifikationstemperaturbereichs. Werkzeug und Akku auf korrekten Betriebstemperaturbereich bringen.
		Gelb	Zeigt an, dass sich das Wartungsintervall nähert. Beginnt 2.000 Zyklen vor dem Wartungsintervall (siehe Abbildung 7). Werkzeug ist verwendbar, wird aber nach dem Wartungsintervall blockiert.
	Gelb		Werkzeug ist blockiert. Wartungsintervall des Werkzeugs ist abgelaufen (siehe Abbildung 7) und Werkzeug erfordert Wartung.
			Fehlfunktion des Werkzeugs. Warten lassen.

Technische Daten

	Modell	Beschreibung	Gewicht*		Abmessungen L x H x B (mm) L x H x B (Zoll)	Kolbenhub		Wartungsintervallzyklen
			g	lbs		mm	Zoll	
	RE 6	6T Werkzeug für die Verwendung mit Wechselköpfen	3000	6.6	318 x 154 x 73 12.5 x 6.1 x 2.9	32	1.3	32,000
	RE 60	60 kN Werkzeug für die Verwendung mit Wechselköpfen	3000	6.6	318 x 154 x 73 12.5 x 6.1 x 2.9	32	1.3	32,000
	RE 600 RDH	Verriegelnder Rundkopf	4300*1	9.5	395 x 165 x 73 15.6 x 6.5 x 2.9	17	0.7	32,000
	RE 600 SC	Scherenschneidkopf*2	4800	10.5	473 x 174 x 73 18.6 x 6.9 x 2.9	24	0.9	32,000
	RE 600 4PI	4 PIN Eindringkörperkopf	5300	11.7	474 x 192 x 73 18.7 x 7.6 x 2.9	32	1.3	32,000

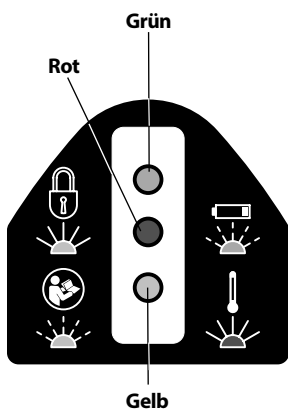
*Mit 2 Ah Akku

*1 Einschließlich Backen

*2 Versionen für Cu/Al-Draht und ACSR erhältlich - Siehe Klingenkennzeichnungen.

Abbildung 7 – Tabelle der technischen Daten

Kolbenkraft.....60 kN (6 Tonnen) (13.500 lbs.)

QCS-Kupplungstyp.....RE 6 6T QCS
RE 60 60 kN QCS
RE 600 Serie – N/A

Arbeitszyklus(C) = 3 Zyklen pro Minute

Motor

Spannung18V DC
Strom18 Ampere
Leistung324 Watt

Batterie18V Li-Ion, aufladbarer Akku
(siehe optionale Ausrüstung)

SchutzartIP32

Zulässige

Luftfeuchtigkeit.....0-80%

Betriebstemperatur

Bereich.....15° F bis 122° F (-10° C bis 50° C)

Lagertemperatur

Bereich.....32° F bis 113° F (-0° C bis 45° C)

Schalldruck (L_{PA})*65 dB(A), K=3

Schallleistung (L_{WA})*76 dB(A), K=3

Vibration*<2,5 m/s², K=1,5

* Schall und Vibration werden nach einem standardisierten Verfahren gemäß der Norm EN 62481-1 gemessen.

- Vibrationsniveaus können für Vergleiche mit anderen Werkzeugen und für die vorläufige Einschätzung der Exposition verwendet werden.
- Schall- und Vibrationsemissionen können aufgrund Ihres Standorts und der spezifischen Verwendung dieser Werkzeuge schwanken.
- Das tägliche Expositions-niveau für Schall und Vibrationen muss für jede Anwendung bewertet werden und bei Bedarf sind entsprechende Sicherheitsmaßnahmen zu treffen. Bei der Bewertung des Expositions-niveaus sollte die Zeit berücksichtigt werden, für die ein Werkzeug abgeschaltet ist und nicht benutzt wird. Dadurch kann sich das Expositions-niveau über die gesamte Arbeitszeit signifikant verringern.

Auf RIDGID.com/CrimpDies finden Sie die Tabelle für die Kompatibilität von RIDGID Crimp-Backen/elektrischen Steckverbindern für diese Werkzeuge mit verschiedenen Köpfen.

Standardausstattung

Einzelheiten über die Ausrüstung, die mit bestimmten Werkzeugen geliefert wird, finden Sie im RIDGID Katalog.

HINWEIS Für die Auswahl der geeigneten Materialien, sowie der Verbindungsmethoden ist der Systemplaner und/oder Installateur verantwortlich. Bevor eine Installation versucht wird, sollten die spezifischen Anforderungen an das Einsatzgebiet sorgfältig geprüft werden. Wenden Sie sich zur richtigen Auswahl der Verbindungen an den Hersteller oder Systemplaner.

Inspektion vor Benutzung

⚠️ WARNUNG



Kontrollieren Sie Ihr Elektrowerkzeug täglich vor dem Gebrauch und beheben Sie eventuelle Störungen, um die Verletzungsgefahr durch elektrische Schläge, Quetschung, Ausfall der Ausrüstung und andere Ursachen, sowie Schäden am Gerät zu verringern.

1. Entfernen Sie die Batterie aus dem Werkzeug.
2. Beseitigen Sie sämtliches Öl, Fett und Schmutz von Werkzeug und Kopf, einschließlich Handgriffen und Bedienelementen. Dies erleichtert die Inspektion und hilft, zu vermeiden, dass Werkzeug oder Bedienelemente Ihnen aus den Händen gleiten.
3. Überprüfen Sie das Elektrowerkzeug auf:
 - Korrekte Montage, Wartung und Vollständigkeit (Siehe Abbildungen 1 bis 3).
 - Gebrochene, verschlissene, fehlende, falsch eingestellte oder klemmende Teile.

- Vorhandensein und Lesbarkeit von Warnaufklebern auf Werkzeug und Akku.
- Umstände, die einen sicheren und normalen Betrieb verhindern könnten.

Bei Ausstattung mit der QCS-Kupplung achten Sie auf:

- Fremdkörper in der QCS-Kupplung (siehe Abschnitt *Wartung*).
- Vergewissern Sie sich, dass alle Haltekugeln in allen Öffnungen vorhanden sind und dass keine Beschädigung vorliegt. *Abbildung 8* zeigt das Innere einer vollständigen und sauberen QCS-Kupplung.
- Bei Überprüfung des Gegenstücks der QCS-Kupplung an den Wechselköpfen sind kleine Vertiefungen in der Rillen der QCS-Kupplung normale Verschleißerscheinungen und nicht als Schaden zu betrachten (*Abbildung 9*).



Abbildung 8 – Das Innere der QCS-Kupplung



Abbildung 9 – Kleine Vertiefungen in der Rillen der QCS-Kupplung

Wenn Auffälligkeiten festgestellt werden, benutzen Sie das Werkzeug erst, wenn diese behoben sind.

4. Kontrollieren und warten Sie alle anderen verwendeten Ausrüstungsteile gemäß der jeweiligen Anleitung, um sicherzustellen, dass sie in funktionsfähigen Zustand sind. Überprüfen Sie die Köpfe auf Verschleiß, Verformung oder andere Auffälligkeiten.

Vorbereitung und Betrieb

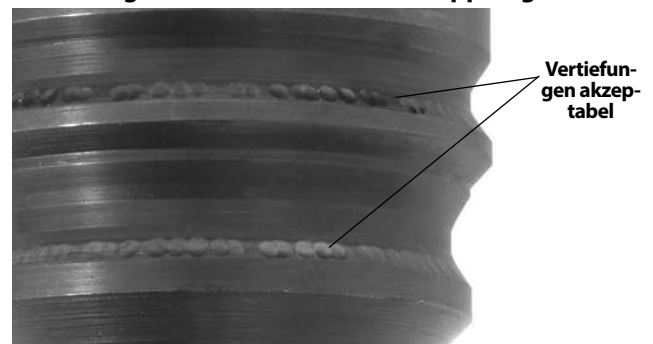
⚠️ WARNUNG

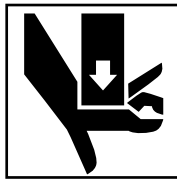
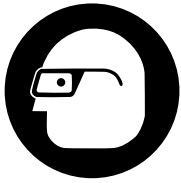

Halten Sie während dem Betrieb Finger und Hände vom Werkzeugkopf fern. Ihre Finger oder Hände können gequetscht, gebrochen oder abgetrennt werden, wenn Sie in den Kopf oder das Werkzeug oder zwischen Werkzeugkopf, Werkstück und andere Objekte geraten.

Arbeiten Sie nicht an unter Strom stehenden elektrischen Leitungen, um das Risiko von elektrischen Schlägen, schweren Verletzungen, eventuell mit Todesfolge, zu reduzieren. Das Werkzeug ist dazu nicht ausreichend isoliert. Wenden Sie geeignete Arbeitsverfahren an und tragen Sie persönliche Schutzausrüstung, wenn Sie in der Nähe unter Strom stehender elektrischer Leitungen arbeiten.

Bei der Benutzung treten große Kräfte auf, die Teile zerbrechen oder fortschleudern und Verletzungen verursachen können. Halten Sie nicht benötigte Personen aus dem Arbeitsbereich fern. Halten Sie bei der Verwendung Abstand und tragen Sie geeignete Schutzausrüstung, einschließlich Augenschutz.

Betreiben Sie das Elektrowerkzeug nicht ohne Einsätze im Werkzeugkopf. Dadurch kann das Elektrowerkzeug beschädigt werden und/oder es kann zu schweren Verletzungen kommen.

Befolgen Sie die Vorbereitungs- und Betriebsanweisungen, um das Risiko der Verletzung durch Quetschung, Stromschlag und andere Ursachen zu mindern und Schäden am Werkzeug zu vermeiden.

1. Vergewissern Sie sich, dass der Arbeitsbereich geeignet ist (Siehe allgemeine Sicherheitsregeln). Arbeiten Sie an einer übersichtlichen, ebenen, stabilen, trockenen Position. Benutzen Sie das Werkzeug nicht, wenn Sie im Wasser stehen.
2. Bestimmen Sie entsprechend der auszuführenden Arbeit das geeignete RIDGID Werkzeug. Die Verwendung, eines für eine Anwendung ungeeigneten Werkzeugs kann zu Verletzungen führen, das Werkzeug beschädigen und zur Erstellung unvollständiger Verbindungen führen.
3. Vergewissern Sie sich, dass Elektrowerkzeug und Kopf überprüft und entsprechend den Anweisungen vorbereitet wurden. Vergewissern Sie sich, dass die korrekten Backen in den Kopf eingesetzt sind.

Wechseln von Köpfen mit QCS-Kupplung (nur RE 6/RE 60)

Entfernen Sie den Akku aus dem Werkzeug. Ziehen Sie die QCS-Buchse zurück und entfernen Sie den entsprechenden Wechselkopf/setzen Sie den entsprechenden Wechselkopf ein. Lassen Sie die QCS-Buchse los, um den Kopf zu sichern (Abbildung 10). Vergewissern Sie sich, dass der Kopf vollständig eingesetzt und am Werkzeug verriegelt ist. Nicht ohne installierten Wechselkopf oder Kopfeinsätze betreiben – dadurch kann das Elektrowerkzeug beschädigt werden. Wenn der Wechselkopf nicht in die QCS-Kupplung einrastet, vergewissern Sie sich durch Betätigung der Rücksteltaste, dass der Kolben komplett eingezogen ist.

Es gibt verschiedene QCS-Kupplungstypen. Vergewissern Sie sich, dass die QCS-Kupplung am Werkzeug und am Wechselkopf mit einander kompatibel sind (entsprechend der Kennzeichnung).



Abbildung 10 – Einsetzen des Wechselkopfes in die QCS-Kupplung

Betrieb

1. Setzen Sie mit trockenen Händen einen vollständig geladenen Akku ins Elektrowerkzeug ein. Drücken Sie die Ein-/Aus-Taste (Abbildung 3), um das Elektrowerkzeug einzuschalten. Alle drei Statusleuchten blinken einmal auf. Anschließend sollte die grüne Lampe permanent leuchten, um anzuzeigen, dass das Werkzeug betriebsbereit ist (Statusleuchten siehe Abbildung 6). Das Elektrowerkzeug schaltet sich automatisch ab, wenn es 600 Sekunden lang nicht benutzt wird.

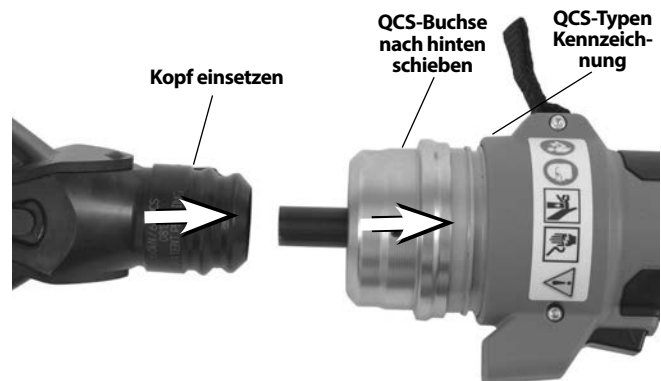

Abbildung 11 – Werkzeug in Betrieb

- Beachten Sie die separaten Betriebsanleitungen und Anweisungen zu den Köpfen. Halten Sie die Hände vom Kopf und anderen beweglichen Teilen fern und betätigen Sie den Betriebsschalter, um den Werkzeugkolben vorwärts zu bewegen und den Kopf zu aktivieren. Die Vorwärtsbewegung des Kolbens kann jederzeit durch Loslassen des Betriebsschalters gestoppt werden. So kann der Kopf zum Schneiden, Stanzen oder Greifen und Positionieren von Verbindungen positioniert werden.

Sofern in den Anweisungen für den jeweiligen Kopf nicht anders angegeben ist, drücken Sie den Betriebsschalter so lange, bis der Kolben automatisch zurückgezogen wird. Das automatische Zurückziehen des Kolbens zeigt, dass das Elektrowerkzeug die richtige Kraft erreicht hat und dass der Zyklus abgeschlossen ist. Dies ist erforderlich, um das komplette Crimpen elektrischer Verbindungen zu gewährleisten.

Wenn der Kolben nicht vollständig eingezogen wird, drücken Sie die Rückstelltaste. Wenn die Rückstelltaste während des Crimpens einer elektrischen Verbindung gedrückt wird, ist der Crimp-Vorgang NICHT abgeschlossen und muss wiederholt werden.

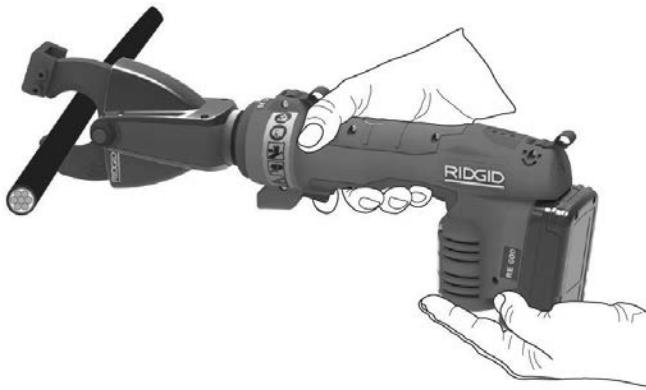
- Wenn der Vorgang abgeschlossen ist, drücken Sie die Ein-/Aus-Taste zum Ausschalten und entfernen Sie den Akku.

Aufbewahrung

Entfernen Sie die Batterie aus dem Werkzeug. Bewahren Sie Elektrowerkzeug und Akku im Koffer auf. Vermeiden Sie die Lagerung bei extremer Hitze oder Kälte. Das Elektrowerkzeug kann nicht betrieben werden, wenn die Temperatur von Werkzeug oder Akku ausserhalb des zulässigen Temperaturbereichs liegt. Dies wird durch die Statusleuchte am Werkzeug angezeigt. (Siehe Abbildung 6)

⚠ WARNUNG In einem trockenen, sicheren Bereich lagern, der für Kinder und Personen, die mit dem Elektrowerkzeug nicht vertraut sind, nicht zugänglich ist. Das Elektrowerkzeug stellt in den Händen nicht geschulter Benutzer eine Gefahr dar.

Wartung

⚠ WARNUNG

Entfernen Sie den Akku aus dem Werkzeug, bevor Sie Wartungsarbeiten durchführen oder Einstellungen vornehmen.

Reinigen des Werkzeugs

Wischen Sie das Elektrowerkzeug außen täglich mit einem sauberen trockenen Tuch ab.

Reinigen der QCS-Kupplung

Richten Sie die QCS-Öffnung nach unten und schütteln Sie etwaige Fremdkörper vorsichtig heraus. Überprüfen Sie die QCS-Öffnung auf etwaige Fremdkörper. Fremdkörper können mit Wattestäbchen beseitigt werden. Achten Sie darauf, dass sich kein Material in den Vertiefungen für die Haltekugeln ansammelt (Abbildung 8). Die QCS-Kupplung wird im Werk lebensdauergeschmiert. Geben Sie kein Schmiermittel in die QCS-Kupplung.

Erforderliche Wartung durch autorisierte RIDGID Vertragswerkstatt

Das Elektrowerkzeug muss in den festgelegten Abständen von einer autorisierten RIDGID Vertragswerkstatt gewartet werden, um einwandfreie Funktion zu gewährleisten. Dies wird durch eine Statusleuchte am Werkzeug angezeigt (Siehe Abbildung 6). Wartungsintervall siehe Technische Daten.

Wartung und Reparatur

⚠ WARNUNG

Die Betriebssicherheit des Geräts kann durch unsachgemäße Wartung oder Reparatur beeinträchtigt werden.

Wartung und Reparatur dieser Elektrowerkzeuge müssen von einer autorisierten RIDGID Vertragswerkstatt für Crimp-Werkzeuge durchgeführt werden. Verwenden Sie ausschließlich RIDGID Technische Daten.

Informationen über die nächstgelegene autorisierte RIDGID Vertragswerkstatt oder Antworten auf Service- und Reparaturfragen finden Sie im Abschnitt *Kontaktinformationen* dieser Betriebsanleitung.

Fehlerbehebung

PROBLEM	MÖGLICHE URSACHEN	LÖSUNG
Das Werkzeug wird bei Betätigung der Ein-/Aus-Taste nicht eingeschaltet.	Der Akku ist komplett entladen oder defekt.	Voll aufgeladenen Akku einsetzen/Akku laden.
	Akku nicht korrekt in Werkzeug eingeschoben.	Prüfen, ob der Akku richtig eingesetzt ist.
Die hergestellten Verbindungen sind nicht vollständig.	Falsches Werkzeug/Einsatz für den Kabelquerschnitt oder das Material verwendet.	Setzen Sie das richtige Werkzeug/den richtigen Einsatz ein.
	Das Werkzeug war nicht gerade an der Verbindung angesetzt.	Achten Sie darauf, dass das Werkzeug gerade an der Verbindung angesetzt wird.
	Das Werkzeug muss repariert werden.	<i>Unter Kontaktinformationen</i> finden Sie das nächstgelegene autorisierte RIDGID Servicecenter.
Öl läuft aus dem Werkzeug aus.	Dichtung oder mechanische Probleme.	
Motor läuft, aber Werkzeug schließt den Zyklus nicht ab.	Ölstand zu niedrig.	<i>Unter Kontaktinformationen</i> finden Sie das nächstgelegene autorisierte RIDGID Servicecenter.
Presseinsätze stoppen während des Betriebs.	Ölstand zu niedrig.	
	Ölstand zu niedrig.	<i>Unter Kontaktinformationen</i> finden Sie das nächstgelegene autorisierte RIDGID Servicecenter.
Schneidwerkzeug stoppt während des Betriebs.	Schneidkanten sind stumpf oder gebrochen.	Stumpfe oder gebrochene Klinge durch entsprechende Ersatzteile ersetzen.
	Material nicht für die Klinge geeignet.	Eine Klinge verwenden, die für das zu schneidende Material geeignet ist.

Siehe Abbildung 6 – Statusleuchten des Werkzeugs

Optionale Ausstattung

⚠️ WARNUNG

Um Verletzungsgefahr zu vermeiden, ist nur die speziell für RIDGID Elektrowerkzeuge entwickelte und empfohlene Ausrüstung, die nachstehend aufgeführt ist, zu verwenden.

Serie RE 6/RE 60/RE 600

Best.-Nr.	Beschreibung
44693	18V 2,0 Ah Akku (Nord- und Lateinamerika, Australien)
44698	18V 4,0 Ah Akku (Nord- und Lateinamerika, Australien)
43458	120V Ladegerät für Advanced Lithium Akku
43333	230V Ladegerät für Advanced Lithium Akku
43323	18V 2,0 Ah Akku (Europa & China)
43328	18V 4,0 Ah Akku (Europa & China)

Serie RE 6/RE 60

Best.-Nr.	Beschreibung
52283	4P-6 4PIN™ Backenloser Crimp-Kopf
52078	Swiv-L-Punch Ausschlag-Stanzkopf
47198	SC-60C Schneidkopf für Kupfer-/Aluminiumdraht
49408	SC-60C Schneidkopf für ACSR
52083	RE 6 Transportkoffer (Kunststoff)
47773	RE 60 Transportkoffer (Kunststoff)
47753	LR-60B Rundkopf

Eine vollständige Liste der für diese Werkzeuge erhältlichen RIDGID-Ausrüstung finden Sie im Ridge Tool Katalog online auf RIDGID.com oder in den *Kontaktinformationen*.

Entsorgung

Teile des Elektrowerkzeugs enthalten wertvolle Materialien und können recycelt werden. Hierfür gibt es auf Recycling spezialisierte Betriebe, die u. U. auch örtlich ansässig sind. Entsorgen Sie die Teile entsprechend den örtlich geltenden Bestimmungen. Weitere Informationen erhalten Sie bei der örtlichen Abfallwirtschaftsbehörde.



Für EG-Länder: Werfen Sie Elektrogeräte nicht in den Hausmüll!

Gemäß der Europäischen Richtlinie 2012/19/EG über Elektro- und Elektronik-Altgeräte und ihrer Umsetzung in nationales Recht müssen nicht mehr gebrauchsfähige Elektrogeräte getrennt gesammelt und einer umweltgerechten Wiederverwertung zugeführt werden.

Elektromagnetische Verträglichkeit (EMV)

Der Begriff elektromagnetische Verträglichkeit bezeichnet die Fähigkeit des Produkts, in einer Umgebung, in der elektromagnetische Strahlung und elektrostatische Entladungen auftreten, einwandfrei zu funktionieren, ohne elektromagnetische Störungen anderer Geräte zu verursachen.

Die RIDGID RE 6/RE 60/RE 600 Modelle entsprechen der IEC61000-6-5 (Ausgabe 1.0) Elektromagnetische Verträglichkeit (EMV) Teil 6-5: Fachgrundnormen - Störfestigkeit von Betriebsmitteln, Geräten und Einrichtungen, die im Bereich von Kraftwerken und Schaltstationen verwendet werden.

HINWEIS Diese Werkzeuge entsprechen den aufgeführten und geltenden EMV- Normen. Die Möglichkeit, dass sie Störungen anderer Geräte verursachen, kann jedoch nicht ausgeschlossen werden. Die getesteten Normen im Zusammenhang mit der elektromagnetischen Verträglichkeit sind in der EG- Konformitätserklärung aufgeführt.

RE 6/RE 60/RE 600

Elektrisch gereedschap



RE 6/RE 60

Gereedschappen van de RE 600 reeks



WAARSCHUWING!

Lees deze handleiding aandachtig voordat u dit apparaat gebruikt. Het niet begrijpen en naleven van de volledige inhoud van deze handleiding kan resulteren in elektrische schokken, brand en/of ernstig letsel.

RE 6/RE 60/RE 600 Elektrische gereedschap

Noteer het serienummer hieronder en bewaar het serienummer van het product, dat op het identificatieplaatje is aangegeven.

Serie-nr.

--	--

Inhoudsopgave

Registratieformulier voor serienummer van machine	49
Veiligheidssymbolen	51
Algemene veiligheidswaarschuwingen i.v.m. elektrisch gereedschap	51
Veiligheid op de werkplek.....	51
Elektrische veiligheid	51
Persoonlijke veiligheid	52
Gebruik en behandeling van elektrisch gereedschap	52
Gebruik en behandeling van elektrisch gereedschap op batterijen	53
Onderhoud	53
Specifieke veiligheidsinformatie	53
Veiligheid bij elektrisch gereedschap	53
RIDGID Contactgegevens	54
Beschrijving	54
Led-diagnosedisplay	55
Specificaties	56
Standaarduitrusting	56
Inspectie vóór gebruik	57
Instellings- en bedieningsinstructies	58
Wisselen van gereedschapskoppen met QCS-koppeling (alleen RE 6/RE 60).....	58
Bediening	58
Opslag	59
Onderhoudsinstructies	59
Gereedschap reinigen	59
QCS-koppeling reinigen	59
Problemen oplossen	60
Noodzakelijk onderhoud bij een onafhankelijk RIDGID servicecentrum	61
Onderhoud en reparatie	61
Optionele apparatuur	61
Afvalverwijdering	61
Elektromagnetische compatibiliteit (EMC)	61
EG-conformiteitsverklaring	Binnenkant achteromslag
Levenslange garantie	Achteromslag

*Vertaling van de oorspronkelijke gebruiksaanwijzing

Veiligheidssymbolen

In deze gebruiksaanwijzing en op het product worden veiligheidssymbolen, pictogrammen en bepaalde woorden gebruikt om de aandacht te vestigen op belangrijke veiligheidsinformatie. Dit deel van de tekst wordt gebruikt om het begrip van deze signaalwoorden en symbolen te verbeteren.



Dit is het veiligheidswaarschuwingssymbool. Het wordt gebruikt om uw aandacht te vestigen op een potentieel risico op lichamelijk letsel. Volg alle veiligheidsinstructies achter dit symbool, om mogelijke letsels of dodelijke ongevallen te voorkomen.



GEVAAR GEVAAR verwijst naar een gevaarlijke situatie die, als ze niet wordt vermeden, zal resulteren in een ernstig of dodelijk letsel.



WAARSCHUWING WAARSCHUWING verwijst naar een gevaarlijke situatie die, als ze niet wordt vermeden, kan resulteren in een ernstig of dodelijk letsel.



VOORZICHTIG VOORZICHTIG verwijst naar een gevaarlijke situatie die, als ze niet wordt vermeden, kan resulteren in een licht of matig letsel.



OPGELET OPGELET verwijst naar informatie over de bescherming van eigendommen.



Dit pictogram geeft aan dat u de handleiding aandachtig moet lezen voordat u het gereedschap gebruikt. De handleiding bevat belangrijke informatie over de veilige en correcte bediening van het gereedschap.



Dit symbool geeft aan dat u altijd een veiligheidsbril met zijkapjes moet dragen als u dit gereedschap gebruikt of bedient, om het risico op oogletsels te verminderen.



Dit symbool waarschuwt voor het risico van verbrijzeling van handen, vingers of andere lichaamsdelen.



Dit symbool waarschuwt voor het gevaar van een elektrische schok.

Algemene veiligheidswaarschuwingen i.v.m. elektrisch gereedschap*

WAARSCHUWING

Lees alle veiligheidswaarschuwingen, instructies, illustraties en specificaties die bij dit elektrische gereedschap zijn geleverd. Het niet naleven van een van de onderstaande instructies kan leiden tot elektrische schokken, brand en/of ernstig lichamelijk letsel.

BEWAAR ALLE WAARSCHUWINGEN EN INSTRUCTIES, ZODAT U ZE OOK LATER NOG KUNT RAADPLEGEN!

De term 'elektrisch gereedschap' in de waarschuwingen heeft betrekking op uw op netvoeding werkend elektrisch gereedschap (met snoer) of uw op batterijen werkend (snoerloos) elektrisch gereedschap.

Veiligheid op de werkplek

- **Zorg voor een schone en goed verlichte werkplek.** Op een rommelige of donkere werkplek doen zich gemakkelijker ongevallen voor.
- **Gebruik elektrisch gereedschap niet in een explosieve atmosfeer, bijvoorbeeld in de aanwezigheid van brandbare vloeistoffen, gassen of stof.** Elektrisch gereedschap geeft vonken af, die stof of dampen kunnen doen ontbranden.

- **Houd kinderen en omstanders op afstand terwijl u met elektrisch gereedschap werkt.** Als u wordt afgeleid tijdens het werk, kan dit tot gevolg hebben dat u de controle verliest.

Elektrische veiligheid

- **Stekkers van elektrisch gereedschap moeten passen in de beschikbare stopcontacten. Breng nooit veranderingen aan de stekker aan. Gebruik geen verloopstekkers bij geaard elektrisch gereedschap.** Het gebruik van ongewijzigde stekkers en passende stopcontacten verkleint het risico op elektrische schokken.
- **Voorkom lichamelijk contact met geaarde oppervlakken, zoals leidingen, radiatoren, fornuizen en koelkasten.** Het risico op elektrische schokken is groter als uw lichaam geaard is.
- **Stel elektrisch gereedschap niet bloot aan regen of vochtige omstandigheden.** Als er water in het elektrische gereedschap komt, neemt het risico op elektrische schokken toe.
- **Gebruik het snoer alleen waarvoor het bedoeld is. Gebruik het snoer nooit om elektrisch gereedschap te dragen, te verslepen of om er de stekker mee uit het stopcontact te trekken. Houd het snoer uit de buurt van warmtebronnen, olie, scherpe randen en bewegende onderdelen.** Beschadigde, verstrikte of in de war geraakte snoeren verhogen de kans op elektrische schokken.

*De tekst die gebruikt is in het hoofdstuk "Algemene veiligheidswaarschuwingen in verband met elektrisch gereedschap" van deze handleiding, komt (zoals verplicht) woordelijk uit de geldende norm EN 62841-1. Dit hoofdstuk bevat algemene veiligheidsvoorschriften voor een groot aantal verschillende soorten elektrisch gereedschap. Niet ieder voorschrift geldt voor ieder stuk gereedschap, en sommige zijn niet van toepassing op deze machine.

- **Wanneer u een elektrisch gereedschap buiten gebruikt, dient u een verlengsnoer te gebruiken dat geschikt is voor buiten.** Het gebruik van een snoer dat geschikt is voor binnen, verkleint het risico van een elektrische schok.
- **Als u gedwongen bent het elektrisch gereedschap op een vochtige plek te gebruiken, moet het elektrische circuit beveiligd zijn met een aardlekschakelaar.** Door het gebruik van een aardlekschakelaar wordt het risico van elektrische schokken beperkt.

Persoonlijke veiligheid

- **Blijf alert, let voortdurend op wat u doet en gebruik uw gezond verstand wanneer u met elektrisch gereedschap aan het werk bent. Gebruik geen elektrisch gereedschap wanneer u moe bent of onder invloed van drugs, alcohol of geneesmiddelen.** Als u ook maar even niet oplet tijdens het gebruik van elektrisch gereedschap kan dit leiden tot ernstig lichamelijk letsel.
- **Gebruik persoonlijke beschermingsmiddelen. Draag altijd een veiligheidsbril.** Beschermingsmiddelen zoals een stofmasker, veiligheidsschoenen met antislipzolen, een veiligheidshelm en gehoorbeschermingsmiddelen die aan de werkomstandigheden zijn aangepast, verminderen het risico op persoonlijk letsel.
- **Vermijd ongewild starten. Zorg ervoor dat de schakelaar zich in de stand OFF (uit) bevindt voordat u de spanning en/of het accupack aansluit of het gereedschap optilt en vervoert.** Gereedschap dragen met de vinger op de schakelaar, of de stroom aanzetten als de schakelaar in de stand ON (aan) staat, is vragen om ongevallen.
- **Verwijder eventueel aanwezige stelsleutels en andere sleutels voordat u het elektrisch gereedschap inschakelt (ON).** Een aan een draaiend onderdeel van een elektrisch gereedschap bevestigde sleutel kan persoonlijk letsel veroorzaken.
- **Tracht nooit te ver te reiken. Zorg dat u altijd stevig staat en dat u uw evenwicht niet verliest.** Zo hebt u meer controle over het elektrisch gereedschap als er zich een onverwachte situatie voordoet.
- **Draag geschikte kleding. Draag geen loszittende kledingstukken of sieraden. Houd uw haar en kledingstukken uit de buurt van bewegende onderdelen.** Losse kledingstukken, sieraden of lang haar kunnen worden gegrepen door bewegende onderdelen.

- **Wanneer apparaten voorzien zijn van een aansluiting voor voorzieningen voor stofafzuiging en -opvang, zorg dan dat die zijn aangesloten en gebruik ze op de voorgeschreven wijze.** Het gebruik van een stofopvangvoorziening kan risico's in verband met stof verkleinen.
- **Voorkom dat u door vertrouwdheid door veelvuldig gebruik van gereedschappen gemakzuchtig wordt en de veiligheidsprincipes van het gereedschap negeert.** Een onoplettende handeling kan in een fractie van een seconde ernstig letsel veroorzaken.

Gebruik en behandeling van elektrisch gereedschap

- **Forceer het elektrisch gereedschap niet. Gebruik het juiste elektrische gereedschap voor uw werkzaamheden.** Het juiste elektrische gereedschap werkt beter en veiliger als u het gebruikt tegen de snelheid en het ritme waarvoor het is ontworpen.
- **Gebruik het elektrisch gereedschap niet als u het niet aan (ON) en uit (OFF) kunt zetten met de schakelaar.** Elektrisch gereedschap dat niet in- en uitgeschakeld kan worden met de schakelaar, is gevaarlijk en moet worden gerepareerd.
- **Trek de stekker uit het stopcontact en/of koppel de batterij los van het elektrische gereedschap voordat u afstellingen verricht, accessoires verwisselt of het elektrische gereedschap opbergt.** Deze preventieve veiligheidsmaatregelen verkleinen het risico op het onopzettelijk starten van de elektrische machine.
- **Bewaar ongebruikt elektrisch gereedschap buiten het bereik van kinderen en laat personen die onbekend zijn met het elektrische gereedschap of met deze instructies er niet mee werken.** Elektrisch gereedschap is gevaarlijk in de handen van ongeoefende gebruikers.
- **Zorg voor een goed onderhoud van elektrisch gereedschap en toebehoren. Controleer op verkeerd aangesloten en vastgelopen bewegende delen, defecte onderdelen en andere omstandigheden die gevolgen kunnen hebben voor de werking van het elektrisch gereedschap. Als het elektrische gereedschap beschadigd is, moet u het laten repareren alvorens u het opnieuw gebruikt.** Heel wat ongelukken worden veroorzaakt door slecht onderhouden elektrisch gereedschap.
- **Houd snijwerktuigen scherp en schoon.** Goed onderhouden snijwerktuigen met scherpe snijranden zullen minder gemakkelijk blokkeren en zijn gemakkelijker te bedienen.

- **Gebruik het elektrische gereedschap, toebehoren en gereedschapsbits overeenkomstig deze instructies, rekening houdend met de werkomstandigheden en de te verrichten werkzaamheden.** Het gebruik van elektrisch gereedschap voor andere doeleinden dan het beoogde gebruik kan gevaarlijke situaties opleveren.
- **Houd handgrepen en gripoppervlakken droog, schoon en vrij van olie en vet.** Door gladde handgrepen en gripoppervlakken kan het gereedschap in een onverwachte situatie niet veilig worden gebruikt of bediend.

Gebruik en behandeling van elektrisch gereedschap op batterijen

- **Laad het gereedschap uitsluitend bij met de lader die door de fabrikant is opgegeven.** Een lader die geschikt is voor een bepaalde batterij kan wellicht brand veroorzaken bij gebruik met een andere batterij.
- **Gebruik elektrisch gereedschap alleen met de daarvoor specifiek bestemde batterijpacks.** Gebruik van andere batterijen kan mogelijk letsel of brand veroorzaken.
- **Wanneer een batterijpack niet in gebruik is, moet u het uit de buurt houden van andere metalen voorwerpen, zoals paperclips, munten, sleutels, spijkers, schroeven en andere kleine metalen voorwerpen, die een elektrische brug tussen de twee batterijklemmen zouden kunnen vormen.** Het kortsluiten van de batterijaansluitingen kan brandwonden of brand veroorzaken.
- **Bij onjuist gebruik kan er vloeistof uit de batterij spuiten. Vermijd contact met de vloeistof. Komt de huid per ongeluk in contact met de vloeistof, spoel dan met water. Wanneer vloeistof in de ogen komt, onmiddellijk medische hulp raadplegen.** Vloeistof die uit de batterij spuit, kan irritatie of brandwonden veroorzaken.
- **Gebruik geen beschadigde of gewijzigde batterijpacks of gereedschappen.** Beschadigde of gewijzigde batterijen kunnen onvoorspelbaar gedrag gaan vertonen, met brand, explosie en risico op letsels tot gevolg.
- **Stel batterijpacks of gereedschappen niet bloot aan vuur of te hoge temperaturen.** Bij blootstelling aan vuur of aan temperaturen boven 265°F (130°C), kan een explosie het gevolg zijn.
- **Volg alle aanwijzingen voor het opladen en laad het batterijpack of het gereedschap niet op buiten het in de instructies gespecificeerde temperatuurbereik.** Op een onjuiste manier opladen of opladen buiten het gespecificeerde temperatuurbereik kan schade toebrengen aan de batterij en leiden tot een verhoogd brandrisico.

Onderhoud

- **Laat uw elektrisch gereedschap onderhouden en repareren door een bevoegde hersteldienst, die uitsluitend identieke vervangende onderdelen gebruikt.** Zo wordt de veiligheid van het elektrisch gereedschap gewaarborgd.
- **Voer nooit onderhoud uit aan beschadigde batterijpacks.** Onderhoud aan batterijpacks mag uitsluitend worden uitgevoerd door de fabrikant of door een bevoegde hersteldienst.

Specifieke veiligheidsinformatie

⚠ WAARSCHUWING

Dit hoofdstuk bevat belangrijke veiligheidsinformatie die specifiek betrekking heeft op dit gereedschap.

Lees deze voorzorgsmaatregelen aandachtig door voordat u het elektrisch gereedschap gebruikt, om het risico op elektrische schokken of ernstig lichamelijk letsel te verminderen.

BEWAAR DEZE INSTRUCTIES!

De gereedschapsdraagkoffer bevat een compartiment voor het opbergen van deze handleiding bij de machine, zodat de gebruiker ze altijd bij de hand heeft.

Veiligheid bij elektrisch gereedschap

- **Houd vingers en handen uit de buurt van de kop van het gereedschap tijdens de bewerkingscyclus.** Uw vingers of handen kunnen worden verbrijzeld, gebroken of geamputeerd wanneer ze door de kop worden gegrepen of tussen de kop en andere voorwerpen worden gekneld.
- **Gebruik het gereedschap niet op spanningvoerende leidingen, om het risico op elektrische schokken, ernstig letsel of een fataal ongeval te verkleinen. Het gereedschap is niet geïsoleerd voor gebruik op spanningvoerende leidingen.** Werk volgens passende procedures en maak gebruik van persoonlijke beschermingsmiddelen als u werkt in de nabijheid van geleiders onder spanning.
- **Tijdens het gebruik worden grote krachten opgewekt, die onderdelen kunnen breken of wegslingeren, en daarbij letsel kunnen veroorzaken. Houd al het overbodige personeel uit het werkgebied.** Houd afstand en draag een geschikte beschermingsuitrusting – inclusief oogbescherming.
- **Breng aan het gereedschap geen wijzigingen aan.** Wijzigingen aanbrengen aan gereedschap, op welke manier dan ook, kan persoonlijk letsel tot gevolg hebben.

- **Repareer nooit een beschadigde kop.** Een kop die gelast, geslepen, geboord of op enige andere wijze aangepast is, kan tijdens gebruik breken. Vervang nooit afzonderlijke onderdelen. Gooi beschadigde koppen weg, om het risico op letsel te verminderen.
- **Gebruik de juiste combinaties van gereedschap, kop, krimpbecken, connector en kabel.** Onjuiste combinaties kunnen leiden tot een onvolledige of onjuiste krimpverbinding, met het risico op brand, ernstig letsel of een fatale afloop van dien.
- **Één persoon moet de controle hebben over het werkproces en de bediening van de machine.** Alleen de persoon die het gereedschap bedient mag zich op de werkplek bevinden. Zo wordt het risico op persoonlijk letsel beperkt.
- **Voordat u aan het werk gaat met een elektrisch gereedschap van RIDGID, moet u de volgende documentatie lezen en begrijpen:**
 - deze handleiding,
 - de specifieke instructies voor de gereedschapskop,
 - de handleiding van batterij/lader,
 - de installatie-instructies van de fabrikant van de connector, de krimpbeek en/of het inzetstuk,
 - de instructies voor alle overige uitrusting die bij dit gereedschap wordt gebruikt.

Als u zich niet houdt aan alle instructies en waarschuwingen, kan dit leiden tot materiële schade en/of ernstig lichamenteel letsel.

RIDGID Contactgegevens

- Als u nog vragen hebt over dit RIDGID®-product:
- Neem contact op met uw plaatselijke RIDGID-dealer.
 - Kijk op RIDGID.com om uw plaatselijke RIDGID-contactpunt te vinden.
 - Neem contact op met het Ridge Tool Technical Service Department via rttechservices@emerson.com. In de VS en Canada kunt u ook bellen naar het nummer (800) 519-3456.

Beschrijving

De RIDGID® elektrische gereedschappen van de reeks RE 6/RE 60/RE 600 worden gebruikt voor een groot aantal taken, zoals het krimpen van elektrische verbindingen, snijden van elektrische kabels en ponsen van gaten – afhankelijk van de kop die op het gereedschap is aangebracht.

De modellen RE 6 en RE 60 van het elektrische gereedschap zijn uitgerust met het RIDGID® QuickChange System™ (QCS™) koppelingssysteem, waarmee het mogelijk is een verscheidenheid van wisselkoppen op het gereedschap aan te brengen.

Het RE 600 elektrisch gereedschap is uitgerust met specifieke (niet omwisselbare) koppen.

Alle koppen (zowel de wisselkoppen als de specifieke) kunnen over 360 graden worden gedraaid voor betere toegang bij werk in beperkte ruimte.

Bij bediening drijft een interne elektrische motor een hydraulische pomp aan, die olie naar de cilinder van het gereedschap pompt, waardoor de plunjer naar voren beweegt en kracht uitoefent op speciaal ontworpen gereedschapskoppen.

De gereedschappen zijn uitgerust met twee (2) stoffen lussen die kunnen worden gebruikt voor geschikte hulpstukken, zoals schouderbanden of ophangstropen.

De gereedschappen zijn uitgerust met een heldere werk-lamp die gaat branden zodra de activeringsschakelaar wordt ingedrukt. Daarmee kan de gebruiker het werkgebied gemakkelijk verlichten.

De statuslampjes op het gereedschap geven de toestand van het gereedschap aan (gereedschap AAN/UIT, buiten temperatuurbereik, onderhoud vereist, enz.).

Zie de specifieke instructies bij de gereedschapskop voor specificaties en overige informatie.



Figuur 1 – RE 6/RE 60 – Gebruik de QCS-koppeling voor het bevestigen van de wisselkoppen

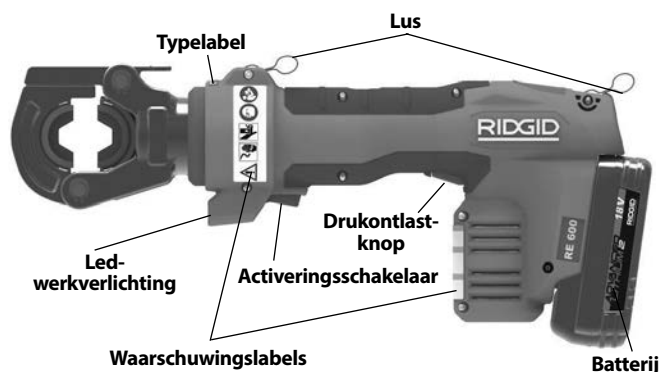

Figuur 2 – Gereedschap van de RE 600 reeks voor specifieke wisselkoppen



Figuur 3 – Led-diagnosedisplay



Figuur 4 – Serienummer van het apparaat – De eerste vier cijfers geven het jaar en de maand van productie aan. (12 = jaar, 06 = maand).

Bedieningselement	Markering	Beschrijving
Aan-/uitschakelaar	I/O	Hoofdschakelaar van het elektrisch gereedschap (I = aan, 0 = uit).
Activeringsschakelaar	—	Indrukken om de plunjer van het gereedschap naar voren te brengen. In de meeste gevallen ingedrukt houden tot de plunjer automatisch weer wordt ingetrokken.
Drukontlastknop	—	Maakt het mogelijk de plunjer terug te trekken voordat dit automatisch gebeurt. Voornamelijk gebruikt bij ponskoppen. Indien gebruikt bij een krimpkop, wordt de krimpverbinding NIET voltooid en moet de bewerking worden herhaald.
QCS-huls	—	Dient om de QCS-kogels opzij te trekken voor het wisselen van gereedschapskoppen.



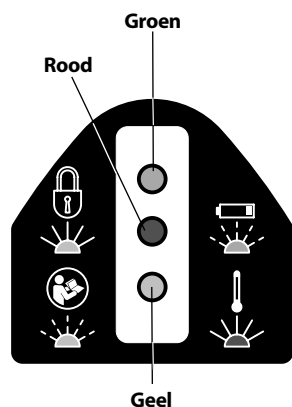

Figuur 5 – Bedieningselementen



Figuur 6 – Led-diagnosedisplay

Pictogram	Lampje brandt	Lampje knippert	Toelichting
	Groen		Gereedschap AAN, klaar voor gebruik.
		Groen	Batterij bijna leeg. Het gereedschap zal niet werken. Herlaad de batterij/ Breng een opgeladen batterij aan in het gereedschap.
	Rood		Het gereedschap is buiten het gespecificeerde temperatuurbereik. Breng het gereedschap en de batterij terug binnen het correcte temperatuurbereik.
		Geel	Geeft aan dat het bijna tijd is voor een onderhoudsbeurt. Start 2.000 cycli voordat de onderhoudsbeurt vereist is (zie Figuur 7). U kunt het gereedschap gebruiken, maar als het echt tijd is voor de onderhoudsbeurt, blokkeert het gereedschap.
	Geel		Gereedschap is geblokkeerd. Het onderhoudsinterval is voorbij (zie Figuur 7) en een onderhoudsbeurt is vereist.
			Het gereedschap heeft slecht gewerkt. Breng het binnen voor een servicebeurt.

Specificaties

	Model	Beschrijving	Gewicht*		Afmetingen	Zuigerslag		Onderhoudsinterval (cycli)
			g	lbs	L × H × B (mm) L × H × B (inch)	mm	inch	
	RE 6	6T Gereedschap voor gebruik met wisselkoppen	3000	6.6	318 × 154 × 73 12.5 × 6.1 × 2.9	32	1.3	32,000
	RE 60	60 kN Gereedschap voor gebruik met wisselkoppen	3000	6.6	318 × 154 × 73 12.5 × 6.1 × 2.9	32	1.3	32,000
	RE 600 RDH	Vergrendelbare kop voor ronde bekken	4300*1	9.5	395 × 165 × 73 15.6 × 6.5 × 2.9	17	0.7	32,000
	RE 600 SC	Schaarsnijkop*2	4800	10.5	473 × 174 × 73 18.6 × 6.9 × 2.9	24	0.9	32,000
	RE 600 4PI	4-pens doornkop	5300	11.7	474 × 192 × 73 18.7 × 7.6 × 2.9	32	1.3	32,000

*Met 2 Ah batterij

*1 Met bekken

*2 Versies voor koper-/aluminiumdraad en ACSR zijn beschikbaar – zie markering op het blad.

Figuur 7 – Specificatie-overzicht

Zuigerkracht60 kN (6 ton) (13.500 lbs)

Type QCS-koppeling.....RE 6 6T QCS
RE 60 60 kN QCS
RE 600 reeks – n.v.t.

Werkcyclus.....(C) = 3 cycli per minuut

Motor

Voltage18V DC

Stroomsterkte18 A

Vermogen324 W

Batterij18V oplaadbare lithium-ionbatterij (zie optionele uitrusting)

IP-beschermingsgraad.....IP32

Toegelaten

vochtigheidsgraad.....0–80%

Bedrijfstemperatuur

Bereik15°F tot 122°F (10°C tot 50°C)

Opslagtemperatuur

Bereik32°F tot 113°F (0°C tot 45°C)

Geluidsdrukniveau

(L_{PA})*65 dB(A), K=3

Geluidsvermogensniveau

(L_{WA})*76 dB(A), K=3

Trillingswaarde*<2,5 m/s², K=1,5

* Geluids- en trillingsmetingen worden uitgevoerd in overeenstemming met de gestandaardiseerde test zoals beschreven in de EN 62481-1 norm.

- De gemeten trillingswaarden mogen worden gebruikt voor vergelijkingen met andere werktuigen en voor een voorafgaande evaluatie van de blootstelling.
- Geluids- en trillingsemisatie kan variëren naargelang van de plaats waar u zich bevindt, en het specifieke gebruik dat u van dit gereedschap maakt.
- De dagelijkse blootstellingsniveaus voor geluid en trillingen moeten voor elke toepassing worden geëvalueerd en er moeten passende veiligheidsmaatregelen worden genomen wanneer dat nodig is. Bij de evaluatie van de blootstellingsniveaus moet ook rekening worden gehouden met de tijd dat het gereedschap uitgeschakeld en niet in gebruik is. Dit kan het blootstellingsniveau over de totale werktijd aanzienlijk verminderen.

Kijk op RIDGID.com/CrimpDies naar de overzichten van de compatibiliteit van krimpbeekken en connectoren voor de gereedschappen met wisselkoppen.

Standaarduitrusting

Zie de RIDGID-catalogus voor meer informatie over de apparatuur die kan worden geleverd bij de verschillende gereedschappen.

OPGELET Het kiezen van de juiste materialen en verbindingsmethoden is de verantwoordelijkheid van de systeemontwerper en/of installateur. Voor elke installatie die men wil realiseren, moet er eerst een zorgvuldige evaluatie worden uitgevoerd van de specifieke bedrijfsomgeving. Neem contact op met de connectorfabrikant voor informatie omtrent de juiste keuze.

Inspectie vóór gebruik

⚠ WAARSCHUWING



U moet uw elektrisch gereedschap dagelijks vóór gebruik controleren en eventuele problemen verhelpen, om het risico van ernstig letsel door elektrische schokken, verbrijzeling, defect van het gereedschap of andere oorzaken te verkleinen en beschadiging van het gereedschap te voorkomen.

1. Haal de batterij uit het gereedschap.
2. Verwijder alle olie, vet of vuil van de kop en het gereedschap zelf, inclusief handgrepen en bedieningsknoppen. Dat maakt de inspectie gemakkelijker en helpt voorkomen dat het gereedschap of een handgreep/bedieningsknop uit uw handen zou glijpen.
3. Inspecteer het elektrisch gereedschap op de volgende punten:
 - Correcte montage, correct onderhoud en volledigheid (zie *Figuur 1 tot 3*).
 - Eventuele defecte, versleten, ontbrekende, verkeerd uitgelijnde of klemmende onderdelen.
 - Aanwezigheid en leesbaarheid van de waarschuwingslabels op het gereedschap en de batterij.
 - Elke andere toestand die een veilige en normale werking zou kunnen verhinderen.

Indien het gereedschap is uitgerust met een QCS-koppeling, inspecteer dan op:

- De aanwezigheid van vreemd materiaal in de QCS-koppeling (zie *het hoofdstuk Onderhoud*).
- Ga na of alle borgingskogels aanwezig zijn in alle openingen en kijk na of er geen beschadigingen zijn. *Figuur 8* toont de binnenzijde van een volledige en schone QCS-koppeling.
- Wanneer u het passingsgedeelte van de QCS-koppeling bij de verwisselbare koppen inspecteert, zijn putjes in de groeven van de QCS-koppeling normaal bij gebruik. Deze putjes worden niet beschouwd als schade (*Figuur 9*).

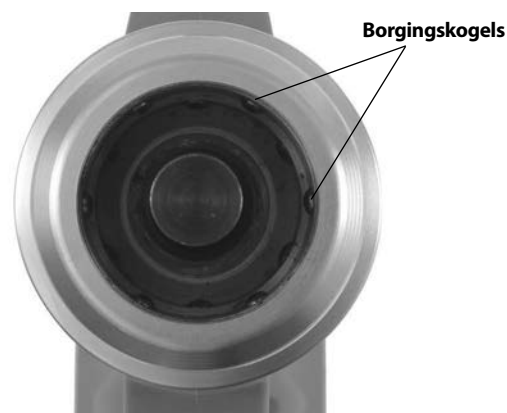

Figuur 8 – Binnenzijde van de QCS-koppeling

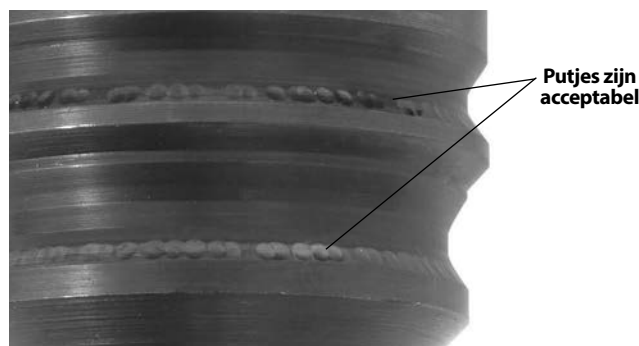

Figuur 9 – Putjes in de QCS-koppelingsgroeven

Wanneer u problemen vaststelt, mag u het gereedschap niet gebruiken voordat deze problemen zijn verholpen.

4. Inspecteer en onderhoud alle overige gebruikte uitrusting volgens de overeenkomstige instructies, om de correcte werking ervan te verzekeren. Controleer de koppen op slijtage, vervorming en andere problemen.

Instellings- en bedieningsinstructies

⚠ WAARSCHUWING



Houd vingers en handen uit de buurt van de gereedschapskop tijdens de werkingscyclus. Uw vingers of handen kunnen worden verbrijzeld, gebroken of geamputeerd in de kop of het gereedschap, of tussen de kop, het werkstuk en andere voorwerpen.

Gebruik het gereedschap niet op spanningvoerende leidingen, om het risico op elektrische schokken, ernstig letsel of een fataal ongeval te verkleinen. Het gereedschap is niet geïsoleerd. Werk volgens passende procedures en maak gebruik van persoonlijke beschermingsmiddelen als u werkt in de nabijheid van geleiders onder spanning.

Tijdens het gebruik worden grote krachten opgewekt, die onderdelen kunnen breken of wegslingeren, en daarbij letsel kunnen veroorzaken. Houd al het overbodige personeel uit het werkgebied. Houd afstand en draag een geschikte beschermingsuitrusting – inclusief oogbescherming.

Gebruik het elektrisch gereedschap niet zonder inzetstukken in de gereedschapskop. Hierdoor kan het elektrisch gereedschap worden beschadigd en/of ernstig persoonlijk letsel worden veroorzaakt.

Volg de instructies voor instellen en bedienen van het gereedschap om het letselrisico door verbrijzelen, elektrische schokken en andere oorzaken te verminderen en schade aan het gereedschap te voorkomen.

1. Controleer of de werkplek in orde is (zie *Algemene Veiligheidsregels*). De werkplek moet overzichtelijk, vlak, stabiel en droog zijn. Gebruik het gereedschap nooit terwijl u in water staat.
2. Inspecteer het uit te voeren werk en bepaal welk RIDGID-gereedschap geschikt is voor de toepassing. Gebruik van verkeerd gereedschap voor een toepassing kan leiden tot letsel, beschadiging van het gereedschap en het maken van onvolledige verbindingen.
3. Ga na of het elektrisch gereedschap en de gereedschapskop zijn nagekeken en volgens de bijbehorende instructies zijn ingesteld. Controleer in voorkomend geval ook of de correcte bekken in de kop zijn aangebracht.

Wisselen van gereedschapskoppen met QCS-koppeling (alleen RE 6/RE 60)

Neem de batterij uit het gereedschap. Trek de QCS-huls naar achteren en verwijder/monteer de passende wisselkop. Laat de QCS-huls los, zodat de kop worden geborgd. (Figuur 10) Controleer of de kop volledig in het gereedschap ingestoken en geborgd is. Gebruik het gereedschap niet zonder ingebouwde wisselkop of zonder inzetstukken in de kop – anders kan het elektrische gereedschap beschadigd raken. Wanneer de wisselkop niet in de QCS-koppeling wil vergrendelen, zorg er dan voor dat de pluiner van het gereedschap volledig wordt ingetrokken door de drukontlastknop in te drukken.

Er zijn verschillende types QCS-koppelingen. Zorg ervoor dat de QCS-types van het gereedschap en de wisselkop compatibel zijn (zoals aangegeven).

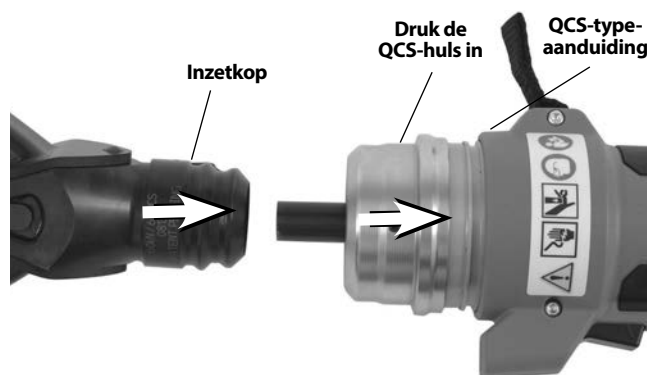

Figuur 10 – Aanbrengen van de wisselkop in de QCS-koppeling

Bediening

1. Breng met droge handen een volledig geladen batterij aan in het elektrische gereedschap. Druk op de aan-/uitschakelaar (Figuur 3) om het elektrische gereedschap in te schakelen. Alle drie de statuslampjes knippen één keer. Daarna gaat het groene lampje vast branden, om aan te geven dat het gereedschap klaar is voor gebruik (Zie *Figuur 6 voor de statuslampjes*). Het elektrische gereedschap schakelt automatisch UIT als het 600 seconden niet wordt gebruikt.

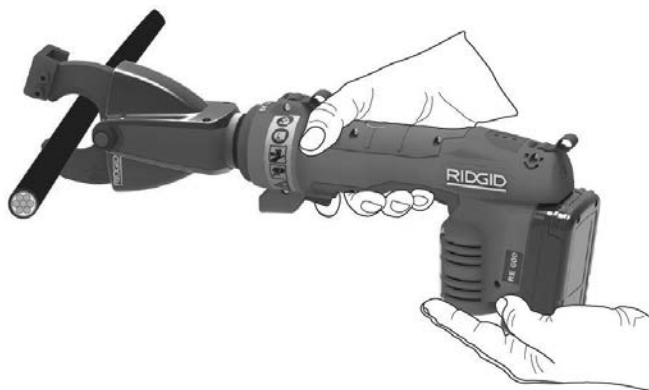

Figuur 11 – Het gereedschap in gebruik

2. Raadpleeg de instructies bij de gebruikte kop voor specifieke gebruiksinstructies. Terwijl u uw handen uit de buurt van de kop en andere bewegende onderdelen houdt, drukt u de activeringsschakelaar in om de plunjer van het gereedschap naar voren te bewegen en de kop te activeren. De voorwaartse beweging van de plunjer kan op elk gewenst punt worden gestopt door de activeringsschakelaar los te laten. Daarmee kan de eindstand van de kop voor snijden, perforeren of grijpen en plaatsnemen van de connectoren worden ingesteld.

Tenzij anders vermeld in de instructies voor de betreffende gereedschapskop, moet u de activeringsknop ingedrukt houden tot de plunjer automatisch wordt teruggetrokken. Het automatisch terugtrekken van plunjer geeft aan dat het elektrische gereedschap de juiste kracht heeft bereikt en de cyclus voltooid is. Dat is noodzakelijk om er zeker van te zijn dat het krimpen van elektrische verbindingen voltooid is.

Wanneer de plunjer niet volledig wordt ingetrokken, moet u de drukontlastknop indrukken. Als u de drukontlastknop moet indrukken tijdens het krimpen van een elektrische verbinding, dan is de krimpbewerking NIET voltooid en moet u de bewerking herhalen.

3. Wanneer de bewerking voltooid is, drukt u op de aan-/uitknop om het gereedschap uit te schakelen ('OFF') en verwijdert u de batterij.

Opslag

Haal de batterij uit het gereedschap. Berg het elektrische gereedschap en de batterij op in de draagkoffer. Vermijd opslag bij extreem warme of koude temperaturen. Het elektrische gereedschap kan niet worden ingeschakeld ('ON') wanneer de temperatuur van het gereedschap of de batterij buiten het gespecificeerde bereik is. Dit wordt aangegeven door een van de statuslampjes. (Zie *Figuur 6*)

⚠ WAARSCHUWING Bewaar op een droge plaats, waar gereedschap en batterij buiten bereik zijn van kinderen en andere mensen die niet vertrouwd zijn met het elektrische gereedschap. In de handen van onervaren gebruikers is het elektrisch gereedschap gevaarlijk.

Onderhoudsinstructies

⚠ WAARSCHUWING
Haal de batterij uit het gereedschap voordat u onderhoud uitvoert of een instelling aanpast.

Gereedschap reinigen

Veeg de buitenkant van het elektrische gereedschap dagelijks af met een schone, droge doek.

QCS-koppeling reinigen

Richt de opening van de QCS-koppeling naar beneden en schud licht met het gereedschap zodat alle ongerechtigheden eruit vallen. Kijk na of er zich nog ongerechtigheden bevinden in de opening van de QCS-koppeling. Gebruik eventueel wattenstokjes om er het vuil uit te vegen. Zorg ervoor dat er zich geen vuil kan ophopen in de openingen voor de borgingskogels (*Figuur 8*). De QCS-koppeling is in de fabriek voorzien van levensduursmering. Breng geen smeermiddelen aan in de QCS-koppeling.

Problemen oplossen

PROBLEEM	MOGELIJKE REDENEN	OPLOSSING
Gereedschap schakelt niet in ('ON') wanneer de aan-/uitschakelaar wordt ingedrukt.	De batterij is volledig ontladen of defect. De batterij is niet correct in het handvat van het gereedschap aangebracht.	Breng een volledig geladen batterij aan of laad de batterij op. Controleer of de batterij volledig op zijn plaats zit.
De gemaakte verbindingen zijn niet voltooid.	Verkeerd werktuig/inzetstuk gebruikt voor de kabelgrootte of het materiaal. Het werktuig was niet haaks op de connector geplaatst. Reparatie van het gereedschap is vereist.	Breng het correcte werktuig/inzetstuk aan. Zorg ervoor dat het werktuig haaks op de connector staat. <i>Zie Contactgegevens</i> voor het dichtstbijzijnde RIDGID onafhankelijk servicecentrum.
Er lekt olie uit het gereedschap.	Afdichtings- of mechanische problemen.	<i>Zie Contactgegevens</i> voor het dichtstbijzijnde RIDGID onafhankelijk servicecentrum.
Motor draait, maar gereedschap voert geen volledige cyclus uit.	Oliepeil laag.	
Bekken stoppen tijdens de bewerking.	Oliepeil laag.	
Snijwerktuig stopt tijdens de bewerking.	Oliepeil laag. Snijranden zijn bot of kapot. Materiaal voldoet niet aan de snijbladspecificatie.	<i>Zie Contactgegevens</i> voor het dichtstbijzijnde RIDGID onafhankelijk servicecentrum. Vervang botte of kapotte bladen door geschikte vervangingsbladen. Verwissel met een blad dat gespecificeerd is voor het te snijden materiaal.

Zie Figuur 6 – Led-diagnosedisplay

Noodzakelijk onderhoud bij een onafhankelijk RIDGID servicecentrum

Om een correcte werking te verzekeren, is regelmatig onderhoud van het elektrisch gereedschap in een onafhankelijk RIDGID servicecentrum vereist. Dit wordt aangegeven door een van de statuslampjes (Zie Figuur 6). Zie de specificaties voor het interval tussen onderhoudsbeurten.

Onderhoud en reparatie

⚠ WAARSCHUWING

Gebrekkig onderhoud of een onjuiste herstelling kan het gereedschap gevaarlijk maken om mee te werken.

Onderhoudsbeurten en reparaties van deze elektrische gereedschappen moeten worden uitgevoerd door een onafhankelijk RIDGID servicecentrum voor krimpgereedschappen. Gebruik uitsluitend RIDGID servicedelen.

Voor informatie over het dichtstbijzijnde onafhankelijke RIDGID servicecentrum en voor al uw vragen over onderhoud of reparaties, zie de *Contactgegevens* in deze handleiding.

Optionele apparatuur

⚠ WAARSCHUWING

Om het risico op ernstige letsels te beperken, mag u alleen het materiaal gebruiken dat specifiek is ontworpen en aanbevolen voor gebruik met de RIDGID elektrische gereedschappen (zie de lijst hierna).

RE 6/RE 60/RE 600 reeksen

Catalogusnr.	Beschrijving
44693	18V 2.0 Ah batterij (Noord- en Latijns-Amerika, Australië)
44698	18V 4.0 Ah batterij (Noord- en Latijns-Amerika, Australië)
43458	Geavanceerde 120V-lithiumbatterijlader
43333	Geavanceerde 230V-lithiumbatterijlader
43323	18V 2.0 Ah batterij (Europa & China)
43328	18V 4.0 Ah batterij (Europa & China)

RE 6/RE 60 reeksen

Catalogusnr.	Beschrijving
52283	4P-6 4PIN™ krimpkop zonder bekken
52078	Swiv-L-Punch uitdrukponskop
47198	SC-60C snijkop voor koper-/aluminiumdraad
49408	SC-60C snijkop voor ACSR
52083	RE 6 draagkoffer (kunststof)
47773	RE 60 draagkoffer (kunststof)
47753	LR-60B vergrendelbare ronde kop

Voor een volledig overzicht van alle RIDGID toebehoren die voor deze gereedschappen beschikbaar zijn, zie de Ridge Tool Catalog online op RIDGID.com of zie *Contactgegevens*.

Afvalverwijdering

Bepaalde delen van het elektrisch gereedschap bevatten waardevolle materialen en kunnen worden gerecycled. Een bedrijf dat gespecialiseerd is in recycling vindt u ongetwijfeld ook bij u in de buurt. Verwijder de onderdelen in elk geval in overeenstemming met de geldende wet- en regelgeving. Neem contact op met uw plaatselijke afvalverwijderingsinstantie voor nadere informatie.



In EU-landen: Gooi elektrische gereedschappen niet bij het huisvuil!

Conform de Europese Richtlijn 2012/19/EU betreffende afgedankte elektrische en elektronische apparatuur en de implementatie daarvan op landelijk niveau, moet elektrische apparatuur die niet meer bruikbaar is, afzonderlijk worden ingezameld en op milieuvriendelijke wijze worden afgevoerd.

Elektromagnetische compatibiliteit (EMC)

De term elektromagnetische compatibiliteit wordt gebruikt om de geschiktheid aan te geven van het product om probleemloos te functioneren in een omgeving waarin elektromagnetische straling en elektrostatische ontladingen aanwezig zijn en zonder elektromagnetische storing te veroorzaken bij andere apparatuur.

De RIDGID elektrische gereedschappen uit de RE 6/RE 60/RE 600 reeksen voldoen aan de norm IEC61000-6-5 (Ed. 1.0) Electromagnetic Compatibility (EMC) Part 6-5: Generic standards – Immunity for equipment used in power station and substation environment.

OPGELET Deze gereedschappen voldoen aan alle EMC-normen die van toepassing zijn. De mogelijkheid dat ze storing veroorzaken in andere apparaten kan echter niet worden uitgesloten. Alle EMC-gerelateerde normen die getest zijn, worden vermeld in de technische documentatie van het gereedschap.

RE 6/RE 60/RE 600

Attrezzi elettrici



RE 6/RE 60

Attrezzi della Serie RE 600



⚠ AVVERTENZA!

Leggere attentamente il Manuale dell'operatore prima di usare questo attrezzo. La mancata osservanza delle istruzioni contenute nel presente manuale può comportare il rischio di scosse elettriche, incendi e/o gravi lesioni personali.

Attrezzi elettrici RE 6/RE 60/RE 600

Annotare nella casella sottostante il Numero di serie così come appare sulla targhetta del nome.

Num.
di serie

--	--

Indice

Modulo per la registrazione del Numero di serie del prodotto	63
Simboli di sicurezza	65
Avvertenze di sicurezza generali dell'attrezzo elettrico	65
Sicurezza nell'area di lavoro.....	65
Sicurezza elettrica	65
Sicurezza personale.....	66
Utilizzo e cura dell'utensile elettrico.....	66
Utilizzo e cura dell'utensile a batteria	66
Manutenzione	67
Informazioni specifiche di sicurezza	67
Sicurezza dell'attrezzo elettrico.....	67
Informazioni di contatto RIDGID	68
Descrizione	68
Spie dello stato dell'attrezzo	69
Specifiche	69
Dotazione standard	70
Ispezione prima dell'uso	70
Istruzioni sulla configurazione e il funzionamento	71
Sostituzione delle Teste con Accoppiamento QCS (solo RE 6/RE 60)	71
Funzionamento.....	72
Stoccaggio	72
Istruzioni di manutenzione	72
Pulizia dell'attrezzo	72
Pulizia dell'Accoppiamento QCS.....	72
Risoluzione dei problemi	73
Manutenzione necessaria presso il Centro di servizio indipendente RIDGID	74
Manutenzione e Riparazione	74
Attrezzatura opzionale	74
Smaltimento	74
Compatibilità elettromagnetica (EMC)	74
Dichiarazione di conformità CE	Coperchio posteriore interno
Garanzia a vita	Quarta di copertina

*Traduzione delle istruzioni originali

Simboli di sicurezza

Nel presente manuale dell'operatore e sul prodotto, i simboli di sicurezza e le indicazioni scritte vengono utilizzati per comunicare importanti informazioni di sicurezza. Questa sezione serve a migliorare la comprensione di tali indicazioni e simboli.



Questo è un simbolo di avvertimento di sicurezza. Viene utilizzato per avvertire l'utente di potenziali pericoli di lesioni personali. Rispettare tutti i messaggi che presentano questo simbolo per evitare possibili lesioni anche letali.

▲ PERICOLO

PERICOLO indica una situazione pericolosa che, se non evitata, provoca la morte o gravi lesioni.

▲ AVVERTENZA

AVVERTENZA indica una situazione pericolosa che, se non evitata, può provocare la morte o gravi lesioni.

▲ PRECAUZIONE

PRECAUZIONE indica una situazione pericolosa che, se non evitata, può causare lesioni lievi o moderate.

AVVISO

AVVISO indica informazioni relative alla protezione della proprietà.



Questo simbolo significa che occorre leggere il manuale attentamente prima di usare l'apparecchiatura. Il manuale dell'operatore contiene informazioni importanti sull'uso sicuro e appropriato dell'apparecchiatura.



Questo simbolo significa che occorre indossare sempre gli occhiali protettivi con schermi laterali o una maschera quando si usa l'apparecchiatura per ridurre il rischio di lesioni agli occhi.



Questo simbolo indica il rischio che mani, dita o altre parti del corpo possano essere schiacciate.



Questo simbolo indica il rischio di scosse elettriche.

Avvertenze di sicurezza generali dell'attrezzo elettrico*

▲ AVVERTENZA

Leggere tutte le avvertenze di sicurezza, le istruzioni, le illustrazioni e le specifiche fornite con questo utensile elettrico. La mancata osservanza delle istruzioni può causare folgorazione, incendi e/o lesioni gravi.

CONSERVARE TUTTE LE AVVERTENZE E LE ISTRUZIONI PER UNA SUCCESSIVA CONSULTAZIONE!

Il termine "attrezzo elettrico" nelle avvertenze si riferisce all'attrezzo alimentato a corrente (mediante un cavo) o a batteria (senza cavo).

Sicurezza nell'area di lavoro

- **Mantenere l'area di lavoro pulita e ben illuminata.** Aree disordinate o al buio favoriscono gli incidenti.
- **Non utilizzare utensili elettrici in ambienti esplosivi, come in presenza di liquidi, gas o polveri infiammabili.** Gli attrezzi elettrici producono scintille che possono incendiare la polvere o i fumi.
- **Mantenere i bambini e gli estranei lontani quando si utilizza l'utensile elettrico.** Qualunque distrazione può farne perdere il controllo.

Sicurezza elettrica

- **Le spine degli utensili elettrici devono coincidere con le prese. Non modificare la spina in alcun modo. Non usare adattatori con utensili elettrici con messa a terra (collegati a massa).** L'uso di spine integre nelle prese corrette riduce il rischio di scosse elettriche.
- **Evitare il contatto del corpo con superfici con messa a terra o collegate a massa come tubature, radiatori, fornelli e frigoriferi.** Il rischio di folgorazione è maggiore se il corpo è collegato a massa o dotato di messa a terra.
- **Non esporre l'utensile elettrico alla pioggia o all'umidità.** Se penetra dell'acqua in un utensile elettrico, aumenta il rischio di scosse elettriche.
- **Fare buon uso del cavo. Non usare mai il cavo per trasportare l'utensile elettrico, per tirarlo o per staccare la spina. Mantenere il cavo al riparo dal calore, dall'olio, dagli spigoli e da parti in movimento.** I cavi danneggiati o aggrovigliati aumentano il rischio di scosse elettriche.
- **Quando si attiva un utensile elettrico all'aperto, utilizzare una prolunga adatta per l'uso all'aperto.** L'uso di prolunghe per esterni riduce il rischio di scosse elettriche.

* Il testo usato nella sezione Avvertenze di sicurezza generali dell'utensile elettrico di questo manuale è riportato letteralmente, come richiesto, ai sensi dello standard EN 62841-1 applicabile. Questa sezione contiene le procedure generali di sicurezza per molti tipi differenti di attrezzi elettrici. Non tutte le precauzioni si applicano a ogni attrezzo e alcune non si applicano a questo attrezzo.

- **Se non si può evitare di usare un utensile elettrico in un ambiente umido, usare una presa protetta da un interruttore differenziale (GFCI).** L'uso di un interruttore differenziale (GFCI) riduce il rischio di scosse elettriche.

Sicurezza personale

- **Non distrarsi: prestare attenzione e lavorare con l'utensile elettrico usando il buon senso. Non usare l'utensile elettrico in caso di stanchezza o sotto l'effetto di droghe, alcool o farmaci.** Un momento di distrazione mentre si usano utensili elettrici può causare gravi lesioni personali.
- **Usare i dispositivi di sicurezza personale. Indossare sempre occhiali protettivi.** I dispositivi di sicurezza individuale, come una mascherina per la polvere, calzature antinfortunistiche con suola antiscivolo, casco protettivo e cuffie antirumore, usati secondo le condizioni appropriate, riducono il rischio di lesioni.
- **Evitare accensioni accidentali. Assicurarsi che l'interruttore sia in posizione OFF (SPENTO), prima di collegare l'utensile alla presa e/o alla batteria, sollevarlo o trasportarlo.** Il trasporto di utensili elettrici con il dito sull'interruttore o il collegamento alla corrente di utensili elettrici con l'interruttore su ON (ACCESO) favorisce gli incidenti.
- **Rimuovere tutti gli accessori di regolazione prima di accendere l'utensile elettrico ON (ACCESO).** Un accessorio o una chiave lasciata in una parte ruotante dell'utensile elettrico può causare lesioni personali.
- **Non sporgersi eccessivamente. Mantenere stabilità ed equilibrio in ogni momento.** Questo permette di tenere meglio sotto controllo l'utensile elettrico in situazioni inaspettate.
- **Indossare vestiti adatti. Non indossare indumenti ampi o gioielli. Mantenere i capelli e gli indumenti lontano dalle parti mobili.** Gli indumenti ampi, i gioielli o i capelli lunghi possono impigliarsi nelle parti mobili.
- **Se gli attrezzi sono dotati di connessione per dispositivi di estrazione o di raccolta della polvere, controllare che siano collegati e utilizzati correttamente.** L'uso di dispositivi per la raccolta della polvere può ridurre i pericoli derivanti dalla polvere.
- **Non permettere che la familiarità acquisita a seguito di utilizzi frequenti degli attrezzi porti ad eccessiva sicurezza e ad ignorare i principi di sicurezza dell'attrezzo.** Un'azione avventata può causare lesioni gravi in una frazione di secondo.

Utilizzo e cura dell'utensile elettrico

- **Non forzare l'utensile elettrico. Usare l'utensile elettrico adatto al lavoro da svolgere.** L'utensile elettrico adatto svolgerà il lavoro meglio e con maggiore sicurezza nelle applicazioni per le quali è stato progettato.
- **Non usare l'utensile elettrico se l'interruttore non lo accende o spegne (ON e OFF).** Un utensile elettrico che non può essere acceso o spento è pericoloso e deve essere riparato.
- **Scollegare la spina dalla presa di corrente e/o rimuovere la batteria, se rimovibile, dall'utensile elettrico prima di regolarlo, di sostituire accessori o di riporlo.** Tali misure di sicurezza preventive riducono il rischio di accendere l'utensile elettrico accidentalmente.
- **Conservare gli utensili elettrici inutilizzati fuori dalla portata dei bambini e non consentire a persone che non abbiano familiarità con l'utensile elettrico o con queste istruzioni di attivare l'utensile elettrico.** Gli utensili elettrici sono pericolosi nelle mani di utenti inesperti.
- **Effettuare la manutenzione degli utensili elettrici e degli accessori. Controllare che le parti mobili non siano disallineate o bloccate, che non ci siano parti rotte o altre condizioni che possono compromettere il funzionamento dell'attrezzo elettrico. Se danneggiati, fare riparare gli utensili elettrici prima del loro uso.** Molti incidenti sono causati da utensili elettrici trascurati.
- **Mantenere gli attrezzi da taglio affilati e puliti.** Gli attrezzi da taglio sottoposti a regolare manutenzione e ben affilati si incepano di meno e sono più facili da manovrare.
- **Usare l'utensile elettrico, gli accessori e le punte, ecc. attenendosi a queste istruzioni, tenendo presenti le condizioni di utilizzo e il lavoro da svolgere.** L'utilizzo dell'utensile elettrico per operazioni diverse da quelle a cui è destinato può dare luogo a situazioni pericolose.
- **Assicurarsi che le maniglie e le superfici di presa siano asciutte, pulite e prive di olio e grasso.** Le maniglie e le superfici di presa scivolose non consentono il maneggio e controllo sicuro dell'utensile in situazioni impreviste.

Utilizzo e cura dell'utensile a batteria

- **Eseguire la ricarica soltanto con il caricabatterie specificato dal produttore.** Un caricabatterie predisposto per un tipo specifico di batteria può comportare rischi d'incendio se viene usato con batterie diverse.
- **Usare gli utensili elettrici solo con batterie progettate specificamente per essi.** L'utilizzo di qualunque altra batteria può comportare rischi di lesioni o incendio.

- **Quando la batteria non viene usata, riporla lontano da altri oggetti metallici, come graffette, monete, chiavi, chiodi, viti e altri piccoli oggetti metallici che possono causare un cortocircuito tra un terminale e l'altro.** Cortocircuitare i terminali della batteria può causare bruciature o incendi.
- **In condizioni estreme, la batteria può rilasciare liquido: evitarne il contatto. In caso di contatto accidentale, sciacquare con acqua. Se il liquido entra in contatto con gli occhi, richiedere inoltre assistenza medica.** Il liquido fuoriuscito dalla batteria può causare irritazioni o bruciature.
- **Non usare una batteria o un attrezzo danneggiato o modificato.** Le batterie danneggiate o modificate possono presentare un comportamento imprevisto e causare incendi, esplosioni o comportare rischi di lesione.
- **Non esporre la batteria o l'attrezzo alle fiamme o a temperature eccessive.** L'esposizione alle fiamme o a temperature al di sopra di 265° F (130° C) potrebbe provocare esplosioni.
- **Seguire tutte le istruzioni sulla carica e non caricare la batteria a temperature al di fuori dell'intervallo specificato nelle istruzioni.** La carica impropria o a temperature al di fuori dell'intervallo specificato potrebbe danneggiare la batteria e aumentare il rischio di incendio.

Manutenzione

- **Fare eseguire la revisione dell'utensile elettrico da una persona qualificata che usi soltanto parti di ricambio originali.** Questo garantisce la sicurezza dell'attrezzo elettrico.
- **Non effettuare mai la manutenzione di batterie danneggiate.** Le operazioni di manutenzione delle batterie devono essere eseguite soltanto dal produttore o dai fornitori del servizio autorizzati.

Informazioni specifiche di sicurezza

⚠ AVVERTENZA

Questa sezione contiene importanti informazioni di sicurezza specifiche per questo utensile.

Leggere attentamente queste precauzioni prima di utilizzare l'attrezzo elettrico, al fine di ridurre il rischio di scosse elettriche o gravi lesioni personali.

CONSERVARE QUESTE ISTRUZIONI!

È incluso un vano nella custodia di trasporto dell'attrezzo che serve a conservare il manuale insieme alla macchina per l'uso da parte dell'operatore.

Sicurezza dell'attrezzo elettrico

- **Tenere le mani e le dita lontane dalla testa/stampi di pressatura e dalle parti in movimento durante il ciclo operativo.** Potrebbero verificarsi schiacciamenti, fratture o amputazioni di dita e mani, se queste parti del corpo rimangono incastrate nella testa o tra la testa e altri oggetti.
 - **Per ridurre il rischio di scossa elettrica, grave lesione e morte, non utilizzare su linee elettriche alimentate. L'attrezzo non è isolato per l'utilizzo su linee elettriche alimentate.** Impiegare procedure di lavoro opportune e dispositivi di sicurezza personale quando si lavora vicino alle linee elettriche alimentate.
 - **Vengono generate grandi forze durante l'uso che possono rompere o lanciare le parti utilizzate e causare lesioni. Tenere lontano tutto il personale non indispensabile dall'area di lavoro.** Rimanere lontani durante l'uso e indossare equipaggiamento protettivo adeguato, compresi occhiali protettivi.
 - **Non modificare l'attrezzo.** La modifica dell'attrezzo, in qualsiasi maniera, potrebbe comportare lesioni personali.
 - **Non riparare mai una testa danneggiata.** Una testa che sia stata saldata, smerigliata, trapanata o modificata in qualsiasi maniera può rompersi durante l'utilizzo. Non sostituire mai i componenti singoli. Smaltire le teste danneggiate per ridurre i rischi di lesione.
 - **Usare una combinazione di utensile, testa, stampo, connettore e cavo idonea.** Le combinazioni non adeguate possono comportare pressature improprie o incomplete, che aumentano i rischi di incendi, lesioni gravi o morte.
 - **Una sola persona deve controllare il processo di lavorazione e il funzionamento della macchina.** Quando l'attrezzo è in funzione nell'area di lavoro deve essere presente solo l'operatore. Ciò contribuisce a ridurre il rischio di lesioni.
 - **Prima di attivare un Attrezzo elettrico RIDGID, leggere e comprendere quanto segue:**
 - Questo manuale dell'operatore,
 - Le istruzioni della testa specifiche,
 - Il manuale della batteria/caricabatterie,
 - Le istruzioni di installazione dei produttori relative al connettore e allo stampo/inserto,
 - Le istruzioni per qualsiasi altra apparecchiatura usata con questo attrezzo.
- La mancata osservanza di tutte le istruzioni e avvertenze può causare danni alla proprietà e/o serie lesioni personali.

Informazioni di contatto RIDGID

Per qualsiasi domanda su questo prodotto RIDGID®, vedere in basso:

- Contattare il proprio distributore RIDGID.
- Visitare il sito web www.RIDGID.com per trovare il punto di contatto RIDGID locale.
- Contattare il Reparto assistenza tecnica Ridge Tool all'indirizzo e-mail rtctechservices@emerson.com, oppure, negli Stati Uniti e in Canada, chiamare il numero verde 1-800-519-3456.

Descrizione

La famiglia dei Modelli RE 6/RE 60/RE 600 RIDGID® di Attrezzi elettrici vengono usati per svolgere una serie di funzioni, come la pressatura delle connessioni di pressatura elettrica, il taglio dei cavi elettrici e le operazioni di foratura, in base alla testa usata con l'attrezzo.

Gli Attrezzi elettrici RE 6 e RE 60 sono dotati dell'Accoppiamento QuickChange System™ (QCS™) RIDGID®, che consente l'installazione e l'utilizzo di una serie di teste intercambiabili.

La serie di Attrezzi elettrici RE 600 presenta teste dedicate (non intercambiabili).

Tutte le teste (sia intercambiabili che dedicate) possono ruotare fino a 360 gradi per accedere meglio nelle aree ristrette.

Durante l'attivazione, un motore elettrico interno alimenta una pompa idraulica che spinge liquido al cilindro dell'utensile, muovendo il pistone in avanti e applicando la forza alle teste specificamente designate.

Gli utensili sono dotati di due (2) occhielli in tessuto che possono essere usati con gli opportuni accessori, come le cinghie a tracolla o i cordini agganciabili.

Gli utensili sono dotati di una spia da lavoro luminosa che si accende quando viene premuto l'interruttore di accensione. Questo permette di illuminare l'area di lavoro.

Le spie dello stato dell'attrezzo indicano lo stato dell'attrezzo (attrezzo ON/OFF (ACCESO/SPENTO), temperatura fuori intervallo, manutenzione necessaria, ecc.).

Vedere le istruzioni relative alla testa per informazioni sulle specifiche e di altro tipo.



Figura 1 – RE 6/RE 60 - Utilizzare l'Accoppiamento QCS per l'attacco della testa



Figura 2 – Attrezzi a testa dedicati della Serie RE 600



Figura 3 – Spie dello stato dell'attrezzo

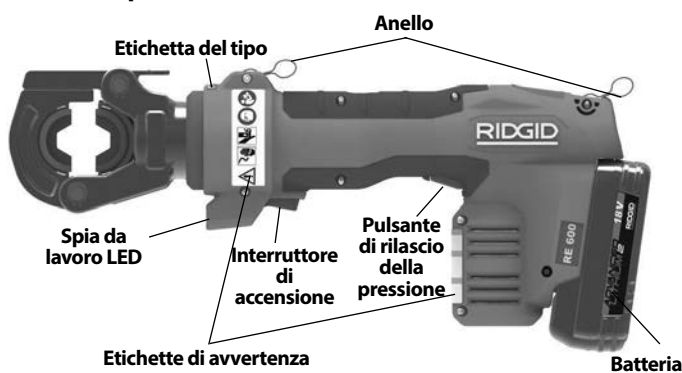

Figura 4 – Numero di serie della macchina - Le prime 4 cifre (cerchiate) indicano l'anno e il mese di produzione. (12 = anno, 06 = mese).

Comando	Marcatura	Descrizione
Pulsante On/Off (Acceso/Spento)	I/O	Interruttore di alimentazione dell'attrezzo principale (I = On, O = Off).
Interruttore di accensione	—	Premere per far avanzare il pistone dell'attrezzo. Nella maggior parte dei casi, trattenere il pistone fino a quando si ritrarrà automaticamente.
Pulsante di rilascio della pressione	—	Consente la ritrazione del pistone prima della ritrazione automatica. Utilizzato principalmente con le Teste di foratura. Se viene usato con una testa di pressatura, la pressatura NON è completa e deve essere ripetuta.
Manicotto QCS	—	Utilizzato per ritrarre le sfere QCS e sostituire le teste.

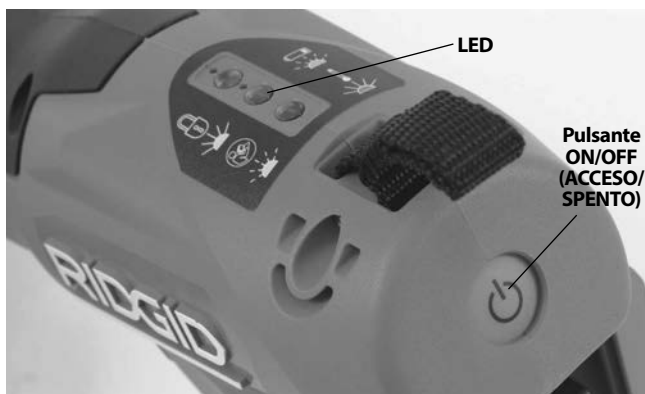
Figura 5 – Diagramma dei comandi



Figura 6 – Spie dello stato dell'attrezzo

Icona	Luce accesa fissa	Luce lampeggiante	Significato
	Verde		Attrezzo acceso (ON), pronto per l'uso.
		Verde	Batteria quasi scarica. L'attrezzo non funzionerà. Ricaricare la batteria/ inserire la batteria completamente carica.
	Rosso		Attrezzo al di fuori dell'intervallo di temperatura indicato nelle Specifiche. Ripristinare il corretto intervallo della temperatura di funzionamento per l'attrezzo e la batteria.
		Giallo	Indica che l'attrezzo si sta avvicinando all'intervallo di servizio. Ha inizio 2.000 cicli prima dell'intervallo di servizio (vedere Figura 7). L'attrezzo può essere utilizzato, ma si bloccherà dopo l'intervallo di servizio.
	Giallo		L'attrezzo è bloccato. L'attrezzo ha completato il ciclo dell'intervallo di servizio (vedere Figura 7) e deve essere sottoposto a manutenzione.
			L'attrezzo sta funzionando male. Sottoporlo a manutenzione.

Specifiche

	Modello	Descrizione	Peso*		Dimensioni L x A x L (mm) L x A x L (pollici)	Corsa del pistone		Cicli dell'intervallo di servizio
			g	libbre		mm	pollici	
	RE 6	6T Attrezzo per l'uso con le Teste intercambiabili	3000	6.6	318 x 154 x 73 12.5 x 6.1 x 2.9	32	1.3	32.000
	RE 60	60 kN Attrezzo per l'uso con le Teste intercambiabili	3000	6.6	318 x 154 x 73 12.5 x 6.1 x 2.9	32	1.3	32.000
	RE 600 RDH	Testa portapettini rotonda di aggancio	4300*1	9.5	395 x 165 x 73 15.6 x 6.5 x 2.9	17	0.7	32.000
	RE 600 SC	Testa da taglio a forbice*2	4800	10.5	473 x 174 x 73 18.6 x 6.9 x 2.9	24	0.9	32.000
	RE 600 4PI	Testa rotonda di penetrazione a 4 PIN	5300	11.7	474 x 192 x 73 18.7 x 7.6 x 2.9	32	1.3	32.000

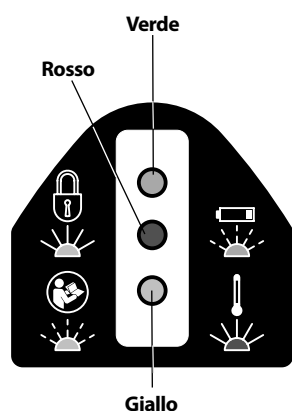
*Con Batteria 2 Ah

*1 Include gli stampi

*2 Sono disponibili versioni per il filo Cu/Al (Rame/Alluminio) e ACSR - Vedere le marcature delle lame.

Figura 7 – Diagramma delle specifiche

Forza del pistone60 kN (6 tonnellate)
(13.500 libbre)

Tipo di accoppiamento

QCSRE 6 6T QCS
RE 60 60 kN QCS
Serie RE 600 – N/A

Ciclo di utilizzo.....(C) = 3 cicli al minuto

Motore

Tensione18 V c.c.
Amperaggio.....18 Amp
Alimentazione324 Watt

Batteriaagli ioni di litio da 18 V, Batteria ricaricabile (vedere l'Apparecchiatura opzionale)

Protezione di ingresso.....IP32

Umidità consentita0-80%

Temperatura d'esercizio

IntervalloDa 15° F a 122° F
(da -10° C a 50° C)

Temperatura di conservazione

IntervalloDa 32° F a 113° F
(da 0° C a 45° C)

Pressione sonora (L_{PA})*65 dB(A), K=3

Potenza sonora (L_{WA})*76 dB(A), K=3

Vibrazione*<2,5 m/s², K=1,5

* Le misurazioni della Vibrazione e del Suono nella presente dichiarazione sono state effettuate in conformità con un test standardizzato conforme allo Standard EN 62481-1.

- I livelli di vibrazione possono essere utilizzati per il confronto con altri attrezzi e per la valutazione preliminare dell'esposizione.

- Le emissioni sonore e della vibrazione potrebbero variare in base all'ubicazione dell'utente e all'uso specifico di questi attrezzi.

- I livelli di esposizione quotidiana per il suono e la vibrazione devono essere valutati per ciascuna applicazione e devono essere prese opportune misure di sicurezza, se necessario. La valutazione dei livelli di esposizione deve prendere in considerazione il periodo di tempo in cui l'attrezzo è spento e non viene utilizzato. Questo calcolo potrebbe ridurre significativamente il livello di esposizione per l'intero periodo di lavoro.

Per consultare le Tabelle sulla compatibilità del Connettore elettrico/stampi per pressatura RIDGID, visitare il sito web RIDGID.com/CrimpDies per questi attrezzi con varie teste.

Dotazione standard

Fare riferimento al Catalogo RIDGID per informazioni dettagliate sulle apparecchiature fornite con i numeri di catalogo relativi ad attrezzi specifici.

AVVISO La selezione degli opportuni materiali e dei metodi di accoppiamento sono a carico del progettatore e/o dell'installatore del sistema. Prima di effettuare installazioni, si consiglia di eseguire una valutazione attenta dei requisiti specifici dell'ambiente di servizio. Consultare il produttore delle connessioni e raccorderia per informazioni sulle specifiche.

Ispezione prima dell'uso

⚠ AVVERTENZA

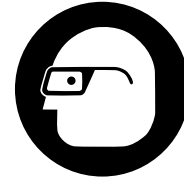

Ogni giorno, prima dell'uso, esaminare l'attrezzo elettrico e correggere gli eventuali problemi per ridurre il rischio di lesioni gravi dovute a scosse elettriche, lesioni da schiacciamento, guasto dell'apparecchiatura e altre cause, e prevenire i danni all'attrezzo.

1. Rimuovere la batteria dall'attrezzo.
2. Pulire tracce di olio, grasso o sporco dall'utensile e dalla testa, comprese le impugnature e i comandi. Questo facilita l'ispezione e impedisce che l'attrezzo o il comando scivolino dalle mani dell'operatore.
3. Esaminare l'attrezzo elettrico per:
 - Un corretto assemblaggio e manutenzione e la completezza dello stesso (Vedere le Figure 1-3).
 - Parti rotte, usurate, mancanti, disallineate o leganti.
 - Presenza e disponibilità delle etichette di avvertenza dell'attrezzo e della batteria.
 - Qualsiasi altra condizione tale da impedire il funzionamento normale e sicuro.

Se dotato di Accoppiamento QCS, esaminare:

- La presenza di materiali estranei nell'accoppiamento QCS (vedere la sezione Manutenzione).
- Accertarsi che le sfere di fissaggio siano presenti in tutte le aperture e che non ci siano danni. *Figure 8* mostra l'interno di un accoppiamento QCS in ottimo stato e pulito.
- Quando si esamina l'accoppiamento QCS da abbinare sulle teste intercambiabili, le fossette nelle scanalature dell'accoppiamento QCS sono da considerare normali con l'uso e non sono considerate danni (*Figura 9*).



Figura 8 – Interno dell'Accoppiamento QCS



Figura 9 – Fossette nelle Scanalature dell'Accoppiamento QCS

In caso di problemi, non utilizzare l'attrezzo finché tali problemi non siano stati risolti.

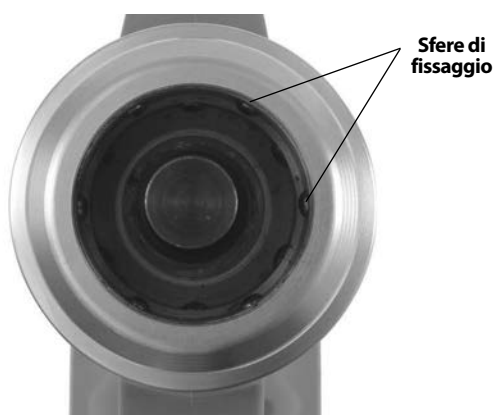
4. Esaminare e conservare le altre apparecchiature che si stanno utilizzando in base alle istruzioni, per garantire che funzionino correttamente. Esaminare le teste per accertarsi che non siano consumate, deformate o presentino altri problemi.

Istruzioni sulla configurazione e il funzionamento

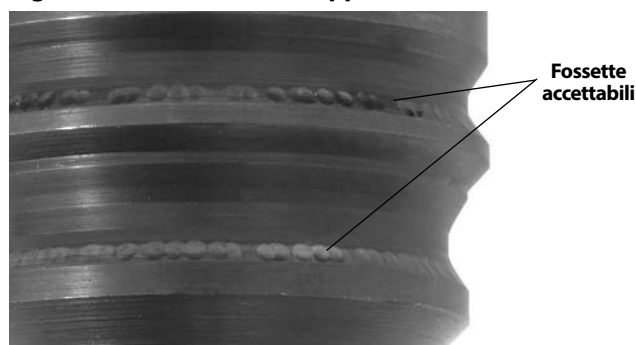
⚠ AVVERTENZA



Tenere le mani e le dita lontane dalla testa dell'attrezzo durante il ciclo operativo. Potrebbero verificarsi schiacciamenti o amputazioni delle dita o delle mani nella testa o nell'attrezzo o tra la testa dell'attrezzo, il pezzo in lavorazione e altri oggetti.

Per ridurre il rischio di scossa elettrica, grave lesione e morte, non utilizzare su linee elettriche alimentate.

Questo attrezzo non è isolato. Impiegare procedure di lavoro opportune e dispositivi di sicurezza personale quando si lavora vicino alle linee elettriche alimentate.

Vengono generate grandi forze durante l'uso che possono rompere o lanciare le parti utilizzate e causare lesioni. Tenere lontano tutto il personale non indispensabile dall'area di lavoro. Rimanere lontani durante l'uso e indossare equipaggiamento protettivo adeguato, compresi occhiali protettivi.

Non attivare l'attrezzo elettrico senza gli inserti nella testa dell'attrezzo. La mancata osservanza di questo accorgimento può danneggiare l'attrezzo elettrico e/o causare gravi lesioni personali.

Seguire le istruzioni sulla configurazione e il funzionamento, per ridurre il rischio di lesioni dovute a schiacciamento, scosse elettriche e altre cause, e per prevenire i danni all'utensile.

1. Confermare di disporre dell'opportuna area di lavoro (*Vedere Regole di sicurezza generali*). Attivare in un luogo piano, sgombro, stabile e asciutto. Non usare l'attrezzo quando ci si trova in piedi nell'acqua.
2. Esaminare il lavoro da svolgere e stabilire quali siano i giusti attrezzi RIDGID per l'applicazione. L'utilizzo di un attrezzo errato per un'applicazione può causare lesioni, danni all'attrezzo e connessioni non perfette e non a norma.
3. Accertarsi che l'attrezzo elettrico e la testa siano stati ispezionati e configurati, come indicato nelle relative istruzioni. Se necessario, confermare che gli opportuni stampi sono stati installati nella testa.

Sostituzione delle Teste con Accoppiamento QCS (solo RE 6/RE 60)

Rimuovere la batteria dall'attrezzo. Ritrarre il manicotto QCS e rimuovere/inserire l'opportuna testa intercambiabile. Rilasciare il manicotto QCS per trattenere la testa (*Figura 10*). Verificare che la testa sia interamente inserita e bloccata nell'attrezzo. Non attivare senza che la testa intercambiabile o gli inserti della testa siano stati installati - una tale procedura può danneggiare l'attrezzo elettrico. Se la testa intercambiabile non si blocca nell'accoppiamento QCS, accertarsi che il pistone sia interamente represso, premendo il pulsante di rilascio della pressione.

Sono disponibili diversi tipi di accoppiamenti QCS. Accertarsi che i tipi di accoppiamento QCS della testa intercambiabile e l'attrezzo siano compatibili (come contrassegnato).



Figura 10 – Installazione della Testa intercambiabile nell'Accoppiamento QCS

Funzionamento

1. Con le mani asciutte, installare una batteria completamente carica nell'attrezzo elettrico. Premere il pulsante ON/OFF (ACCESO/SPENTO) (Figura 3) per accendere l'attrezzo elettrico. Tutte le tre spie di stato dell'attrezzo lampeggeranno una volta. Quindi la luce verde dovrebbe accendersi con luce fissa, ad indicare che l'attrezzo è pronto a funzionare (Vedere la Figura 6 per informazioni sulle Spie dello stato dell'attrezzo) L'attrezzo elettrico si spegnerà automaticamente (OFF) se non utilizzato per 600 secondi.

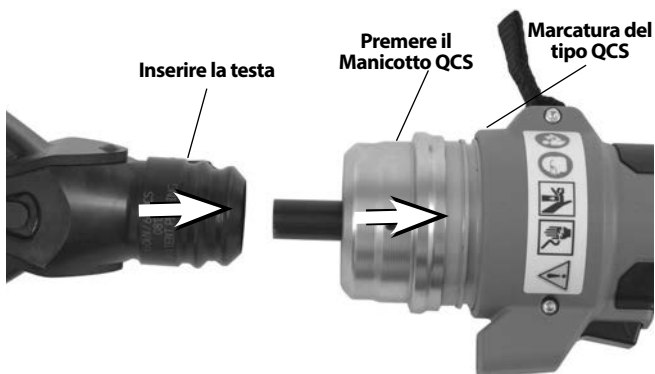

Figura 11 – Attrezzo in funzione

2. Fare riferimento alle istruzioni della testa in uso per ottenere indicazioni operative specifiche. Senza toccare la testa e le altre parti in movimento, premere l'Interruttore di accensione per far avanzare il pistone dell'attrezzo e attivare la testa. L'avanzamento del pistone può essere interrotto in qualsiasi momento rilasciando l'Interruttore di accensione. Questa procedura consente di effettuare il posizionamento finale della testa per il taglio, la foratura o la presa e il posizionamento dei connettori.

Se non altrimenti indicato nelle istruzioni della testa specifica, continuare a premere l'Interruttore di accensione fino a quando il pistone si ritrarrà automaticamente. La ritrazione del pistone automatico indica che l'attrezzo elettrico ha raggiunto la forza opportuna e che il ciclo è completo. Questo è necessario per garantire la pressatura completa delle connessioni elettriche.

Se il pistone non si ritrae interamente, premere il pulsante di rilascio della pressione. Se il pulsante di rilascio della pressione viene premuto durante la pressatura della connessione elettrica, la pressatura NON è completa e deve essere ripetuta.

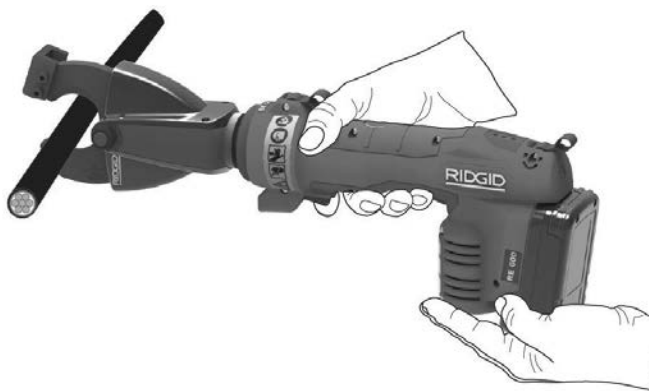
3. Quando l'operazione è stata completata, premere il pulsante ON/OFF (ACCESO/SPENTO) per spegnere e rimuovere la batteria.

Stoccaggio

Rimuovere la batteria dall'attrezzo. Conservare l'attrezzo elettrico e la batteria nella custodia. Evitare di conservare in condizioni atmosferiche di caldo o freddo estremo. L'attrezzo elettrico non si accenderà (ON) se la temperatura dell'attrezzo o della batteria non rientra nell'intervallo delle specifiche. Questa condizione sarà indicata da una spia di stato dell'attrezzo. (Vedere la Figura 6)

⚠ AVVERTENZA Conservare in un'area asciutta e sicura, fuori dalla portata dei bambini e degli individui che non hanno familiarità con l'Attrezzo elettrico. L'attrezzo elettrico è pericoloso nelle mani di utenti inesperti.

Istruzioni di manutenzione

⚠ AVVERTENZA
Rimuovere la batteria dall'attrezzo prima di eseguire qualsiasi operazione di manutenzione o di effettuare regolazioni.

Pulizia dell'attrezzo

Pulire l'esterno dell'attrezzo elettrico quotidianamente con un panno asciutto pulito.

Pulizia dell'Accoppiamento QCS

Puntare l'apertura del QCS verso il basso e scuoterlo delicatamente per rimuovere eventuali residui. Esaminare visivamente l'apertura del QCS per verificare la presenza di residui. Possono essere usati bastoncini di cotone per rimuovere i residui presenti. Non lasciare che materiale estraneo si accumuli nelle tasche delle sfere di fissaggio (Figura 8). L'accoppiamento QCS viene lubrificato permanentemente in sede di fabbrica. Non aggiungere alcun lubrificante all'accoppiamento QCS.

Risoluzione dei problemi

PROBLEMA	POSSIBILI CAUSE	SOLUZIONE
L'attrezzo non si accende (ON) quando il pulsante ON/OFF (ACCESO/SPENTO) è stato premuto.	La batteria è completamente scarica o è guasta.	Inserire una batteria completamente carica/ricaricare la batteria.
	La batteria non è stata correttamente inserita nell'impugnatura dell'attrezzo.	Accertarsi che la batteria sia correttamente inserita.
Le connessioni effettuate non sono state completate.	È stato usato l'attrezzo/inserito errato per la dimensione o il materiale del cavo.	Installare l'attrezzo/inserito esatto.
	L'attrezzo non è stato messo a squadra (90°) rispetto al connettore.	Accertarsi che l'attrezzo sia messo a squadra (90°) rispetto al connettore.
	L'attrezzo deve essere riparato.	<i>Vedere le Informazioni di contatto</i> per individuare il Centro di assistenza indipendente RIDGID più vicino.
Perdita d'olio dall'attrezzo.	Problemi al paraolio o meccanici.	
Il motore funziona ma l'attrezzo non completa il ciclo.	Livello dell'olio basso.	<i>Vedere le Informazioni di contatto</i> per individuare il Centro di assistenza indipendente RIDGID più vicino.
Gli stampi si fermano durante l'operazione.	Livello dell'olio basso.	
	Livello dell'olio basso.	<i>Vedere le Informazioni di contatto</i> per individuare il Centro di assistenza indipendente RIDGID più vicino.
L'attrezzo da taglio si arresta durante l'operazione.	I margini di taglio sono usurati o rotti.	Sostituire le lame usurate o rotte con identiche parti di ricambio.
	Materiale non idoneo alle specifiche della lama.	Sostituire la lama in base alla lama specificata per il materiale che deve essere tagliato.

Vedere Figura 6 – Spie dello stato dell'attrezzo

Manutenzione necessaria presso il Centro di servizio indipendente RIDGID

Per garantire un funzionamento corretto, l'Attrezzo elettrico deve essere sottoposto a manutenzione ad intervalli regolari presso un Centro di servizio indipendente RIDGID. Questa condizione sarà indicata da una spia dello stato dell'attrezzo (Vedere Figura 6). Vedere le Specifiche per informazioni sull'intervallo di servizio.

Manutenzione e Riparazione

⚠ AVVERTENZA

Manutenzione o riparazioni inadeguate possono rendere non sicuro il funzionamento del dispositivo.

La manutenzione e riparazione di questi Attrezzi elettrici deve essere eseguita da un Centro di servizio per utensili di pressatura indipendente RIDGID. Usare soltanto parti di servizio RIDGID.

Per informazioni sul Centro di servizio indipendente RIDGID più vicino o per rivolgere domande sulla manutenzione o riparazione, fare riferimento alla sezione *Informazioni di contatto* del presente manuale.

Attrezzatura opzionale

⚠ AVVERTENZA

Per ridurre il rischio di gravi lesioni, usare esclusivamente apparecchiature progettate espressamente e raccomandate per l'uso con gli Attrezzi elettrici RIDGID, come quelle elencate di seguito.

Serie RE 6/RE 60/RE 600

N. di catalogo	Descrizione
44693	Batteria 18 V 2,0 Ah (America del Nord, America Latina e Australia)
44698	Batteria 18 V 4,0 Ah (America del Nord, America Latina e Australia)
43458	Caricabatterie agli ioni di litio avanzato 120 V
43333	Caricabatterie agli ioni di litio avanzato 230 V
43323	Batteria 18 V 2,0 Ah (Europa e Cina)
43328	Batteria 18 V 4,0 Ah (Europa e Cina)

Serie RE 6/RE 60

N. di catalogo	Descrizione
52283	Testa di pressatura senza stampo 4P-6 4PIN™
52078	Testa punzonatrice di espulsione Swiv-L-Punch
47198	Testa a forbice per il taglio di cavi in rame/alluminio SC-60C
49408	Testa a forbice per il taglio SC-60C per ACSR
52083	Cassetta di trasporto RE 6 (Plastica)
47773	Cassetta di trasporto RE 60 (Plastica)
47753	Testa rotonda di aggancio LR-60B

Per un elenco completo delle apparecchiature RIDGID disponibili per questi attrezzi, consultare il Catalogo Ridge Tool online sul sito web RIDGID.com oppure fare riferimento alle *Informazioni di contatto*.

Smaltimento

Parti dell'Attrezzo elettrico contengono materiali di valore e possono essere riciclate. Nella propria zona potrebbero esservi aziende specializzate nel riciclaggio. Smaltire i componenti in conformità con tutte le normative in vigore. Contattare l'autorità locale di gestione dello smaltimento per maggiori informazioni.



Per i Paesi CE: non smaltire l'apparecchio elettrico con i rifiuti domestici!

Secondo la Direttiva europea 2012/19/UE sullo smaltimento di Apparecchiature elettriche ed elettroniche e la sua implementazione nella legislazione nazionale, le apparecchiature elettriche che non sono più utilizzabili devono essere raccolte separatamente e smaltite in modo ecocompatibile.

Compatibilità elettromagnetica (EMC)

Con il termine di compatibilità elettromagnetica si intende la capacità del prodotto di funzionare senza problemi in un ambiente in cui sono presenti radiazioni elettromagnetiche e scariche elettrostatiche e senza causare interferenze elettromagnetiche ad altre apparecchiature.

La Serie di Attrezzi elettrici RE 6/RE 60/RE 600 RIDGID è conforme a IEC61000-6-5 (Edizione 1.0) sulla Compatibilità elettromagnetica (EMC) Parte 6-5: Standard generici - Immunità per le apparecchiature usate in ambienti di centrale elettrica e di sottostazione.

AVVISO Questi attrezzi sono conformi a tutti gli standard EMC applicabili. Tuttavia, la possibilità che essi causino interferenze con altri dispositivi non può essere esclusa. Tutti gli standard relativi a EMC che sono stati testati sono richiamati nel documento tecnico dell'attrezzo.

RE 6/RE 60/RE 600

Ferramentas elétricas



RE 6/RE 60

Ferramentas da Série RE 600



AVISO!

Leia o Manual do Operador cuidadosamente antes de utilizar esta ferramenta. A não compreensão e a inobservância do conteúdo deste manual pode resultar em choque elétrico, incêndio, e/ou ferimentos pessoais graves.

Ferramentas elétricas RE 6/RE 60/RE 600

Registe o Número de Série abaixo e retenha o número de série do produto localizado na placa de nome.

N.º
de série

--	--

Índice

Formulário de registo do número de série da máquina	75
Símbolos de Segurança	77
Avisos de Segurança Gerais para Ferramentas Elétricas	77
Segurança da área de trabalho	77
Segurança Elétrica.....	77
Segurança Pessoal.....	78
Utilização e Manutenção da Ferramenta Elétrica	78
Utilização e Manutenção da Bateria	78
Assistência.....	79
Informações de segurança específicas	79
Segurança com ferramentas elétricas.....	79
Informações de contacto da RIDGID	80
Descrição	80
Luzes de estado da ferramenta	81
Especificações	81
Equipamento padrão.....	82
Inspecção Antes da Colocação em Funcionamento	82
Instruções de configuração e operação	83
Substituir cabeças com o acoplamento QCS (apenas RE 6/RE 60)	83
Funcionamento.....	84
Armazenamento	84
Instruções de manutenção	84
Limpar a ferramenta	84
Limpar o acoplamento QCS.....	84
Resolução de problemas	85
Manutenção Necessária num Centro de Assistência Independente da RIDGID	86
Assistência e reparação	86
Equipamento opcional	86
Eliminação	86
Compatibilidade Eletromagnética (CEM)	86
Declaração de Conformidade CE	Contracapa interior
Garantia vitalícia	Contracapa

*Tradução das instruções originais

Símbolos de Segurança

Neste manual do operador e no produto são utilizados símbolos de segurança e palavras de advertência para comunicar informações de segurança importantes. Esta secção é fornecida para melhorar a compreensão destas palavras e símbolos de advertência.



Este é o símbolo de alerta de segurança. É utilizado para alertar quanto a potenciais perigos de ferimentos pessoais. Respeite todas as mensagens de segurança que se seguem a este símbolo para evitar possíveis ferimentos ou morte.

▲ PERIGO

PERIGO indica uma situação perigosa que, se não for evitada, resultará em morte ou ferimento grave.

▲ AVISO

AVISO indica uma situação perigosa que, se não for evitada, poderá resultar em morte ou ferimento grave.

▲ ATENÇÃO

ATENÇÃO indica uma situação perigosa que, se não for evitada, poderá resultar em ferimentos ligeiros a moderados.

NOTA

NOTA indica informações relacionadas com a proteção de propriedade.



Este símbolo significa que deve ler o manual do operador cuidadosamente antes de utilizar o equipamento. O manual do operador contém informações importantes sobre o funcionamento seguro e adequado do equipamento.



Este símbolo significa que deve utilizar sempre óculos de proteção com proteções laterais, ou viseiras de proteção, ao manusear este equipamento, de forma a reduzir o risco de ferimentos oculares.



Este símbolo indica o risco de esmagamento das mãos, dos dedos ou de outras partes do corpo.



Este símbolo indica o risco de choque elétrico.

Avisos de Segurança Gerais para Ferramentas Elétricas*

▲ AVISO

Leia todos os avisos de segurança, instruções, ilustrações e especificações fornecidos com esta ferramenta elétrica. A não observância de todas as instruções abaixo indicadas pode resultar em choque elétrico, incêndio e/ou lesões graves.

GUARDE TODOS OS AVISOS E INSTRUÇÕES PARA REFERÊNCIA FUTURA!

O termo "ferramenta elétrica" nos avisos refere-se à sua ferramenta elétrica com ligação à corrente elétrica (com cabo) ou alimentada por bateria (sem cabo).

Segurança da área de trabalho

- **Mantenha a sua área de trabalho limpa e bem iluminada.** Áreas desarrumadas ou mal iluminadas podem provocar acidentes.
- **Não opere ferramentas elétricas em atmosferas explosivas, como na presença de líquidos inflamáveis, gases ou pó.** As ferramentas elétricas criam faíscas que podem inflamar o pó ou fumos.
- **Mantenha crianças e visitantes fora do alcance enquanto opera uma ferramenta elétrica.** As distrações podem fazê-lo perder o controlo.

Segurança Elétrica

- **As fichas das ferramentas elétricas têm de corresponder adequadamente à tomada. Nunca modifique a ficha. Não utilize fichas adaptadoras com ferramentas elétricas (com ligação à terra).** Fichas não modificadas e tomadas correspondentes reduzirão o risco de choque elétrico.
- **Evite o contacto corporal com superfícies ligadas à terra ou à massa, tais como canos, radiadores, fogões e frigoríficos.** O risco de choque elétrico aumenta se o seu corpo estiver em contacto com a terra ou a massa.
- **Não exponha as ferramentas elétricas à chuva ou humidade.** O risco de choque elétrico aumenta com a entrada de água na ferramenta elétrica.
- **Não force o cabo. Nunca use o cabo elétrico para transportar, puxar ou desligar a ferramenta elétrica da tomada. Proteja o cabo elétrico do calor, óleo, arestas afiadas e peças móveis.** Os cabos danificados ou emaranhados aumentam o risco de choque elétrico.
- **Ao utilizar a ferramenta elétrica no exterior, use uma extensão adequada a exteriores.** O uso de um cabo adequado a exteriores reduz o risco de choque elétrico.
- **Se tiver de utilizar uma ferramenta elétrica num ambiente húmido, use um corta-circuito em caso de falha na terra (GFCI) protegido.** A utilização de GFCI reduz o risco de choque elétrico.

* O texto utilizado na secção de Avisos Gerais de Segurança com Ferramentas Elétricas deste manual é literal, conforme exigido pela norma EN 62841-1 aplicável. Esta secção contém práticas de segurança gerais para muitos tipos diferentes de ferramentas elétricas. Nem todas as precauções se aplicam a todas as ferramentas, e algumas não se aplicam a esta ferramenta.

Segurança Pessoal

- **Mantenha-se alerta, atento ao que está a fazer e use o bom senso ao utilizar uma ferramenta elétrica. Não utilize uma ferramenta elétrica se estiver cansado ou sob a influência de drogas, álcool ou medicamentos.** Um momento de desatenção durante a utilização de ferramentas elétricas pode resultar em lesões pessoais graves.
- **Use equipamento de proteção pessoal. Utilize sempre proteção para os olhos.** O equipamento de proteção, como máscaras para o pó, calçado de segurança antiderrapante, capacete ou proteção auricular, utilizado nas condições apropriadas, reduz a ocorrência de ferimentos pessoais.
- **Evite a colocação em funcionamento não intencional. Assegure-se de que o interruptor está na posição OFF (desligado) antes de ligar o aparelho à corrente e/ou à bateria, pegar na ferramenta ou transportá-la.** Transportar ferramentas elétricas com o dedo no interruptor ou fornecer energia a ferramentas com o interruptor ON (ligado) pode provocar acidentes.
- **Retire qualquer chave de ajuste ou aperto da ferramenta antes de a ligar ON.** Uma chave de ajuste ou aperto deixada numa peça rotativa da ferramenta elétrica pode resultar em ferimentos pessoais.
- **Não se debruce com a ferramenta se com isso perder o equilíbrio. Mantenha uma colocação de pés adequada e o equilíbrio em todos os momentos.** Isto permite um melhor controlo da ferramenta elétrica em situações inesperadas.
- **Vista roupa adequada. Não utilize roupa larga ou joias. Mantenha o cabelo e a roupa fora do alcance das peças móveis.** As roupas largas, as joias ou o cabelo comprido podem ficar presos nas peças móveis.
- **Se forem fornecidos dispositivos para a ligação de sistemas de extração e recolha de pó, assegure-se de que estes são ligados e utilizados corretamente.** A utilização de um coletor de poeiras pode reduzir os perigos relacionados com o pó.
- **Não deixe que a familiarização ganha com a utilização frequente de ferramentas deixe com que fique complacente e ignore os princípios de segurança.** Uma ação descuidada pode causar ferimentos graves numa fração de segundos.

Utilização e Manutenção da Ferramenta Elétrica

- **Não force a ferramenta elétrica. Utilize a ferramenta elétrica correta para a sua aplicação.** A ferramenta elétrica correta fará sempre um trabalho melhor e mais seguro à velocidade para que foi concebida.

- **Não utilize a ferramenta elétrica se o interruptor não a ligar ON e OFF (desligar).** Qualquer ferramenta elétrica que não possa ser controlada com o interruptor é perigosa e tem de ser reparada.
- **Desligue a ficha da alimentação elétrica e/ou retire a bateria, se for amovível, da ferramenta elétrica antes de fazer qualquer ajuste, mudar um acessório ou guardar as ferramentas elétricas.** Estas medidas de prevenção reduzem o risco de ligar a ferramenta elétrica acidentalmente.
- **Guarde as ferramentas elétricas que não estejam em utilização fora do alcance das crianças e não permita que pessoas não familiarizadas com a ferramenta elétrica ou as respetivas instruções operem a ferramenta elétrica.** As ferramentas elétricas são perigosas nas mãos de utilizadores sem formação profissional.
- **Mantenha as ferramentas elétricas e os acessórios em bom estado. Verifique se as peças móveis funcionam perfeitamente e não emperram, bem como se há peças quebradas ou danificadas que possam influenciar o funcionamento da ferramenta. Se a ferramenta elétrica estiver danificada, envie-a para reparação antes de a utilizar.** Muitos acidentes são causados por ferramentas elétricas em mau estado de conservação.
- **Mantenha as ferramentas de corte afiadas e limpas.** Ferramentas de corte com manutenção adequada e bem afiadas têm menos probabilidades de prender e são mais fáceis de controlar.
- **Utilize a ferramenta elétrica, os acessórios, e as pontas e brocas etc. de acordo com estas instruções, levando em conta as condições de trabalho e as operações a realizar.** A utilização da ferramenta elétrica para fins não previstos pode resultar em situações perigosas.
- **Mantenha as pegas e as superfícies de pega secas, limpas e livres de óleo e gordura.** As pegas escorregadias e as superfícies de pega não permitem um manuseamento e controlo seguros de situações inesperadas com a ferramenta.

Utilização e Manutenção da Bateria

- **Recarregue a bateria apenas com o carregador especificado pelo fabricante.** Um carregador adequado para um tipo de bateria poderá causar um risco de incêndio quando utilizado com uma bateria diferente.
- **Utilize as ferramentas elétricas apenas com a bateria especificamente concebida para elas.** A utilização de outras baterias pode causar o risco de acidentes ou de incêndio.

- Quando uma bateria não estiver a uso, mantenha-a afastada de objetos metálicos, tais como cliques, moedas, chaves, pregos, parafusos ou outros pequenos objetos metálicos que possam estabelecer a ligação entre os terminais. Um curto-circuito entre os terminais da bateria pode causar queimaduras ou incêndios.
- Em condições extremas, a bateria poderá verter líquido; evite o contacto com o líquido. Caso o contacto com o líquido ocorra acidentalmente, lave com água. Caso o líquido entre em contacto com os olhos, procure a ajuda de um médico. O líquido emitido pela bateria pode causar irritação ou queimaduras.
- Não utilize uma bateria ou ferramenta que esteja danificada ou modificada. Baterias danificadas ou modificadas podem apresentar um comportamento imprevisível e resultar em incêndio, explosão ou risco de ferimentos.
- Não exponha a bateria ou a ferramenta a fogo ou temperatura excessiva. A exposição a fogo ou temperaturas acima de 265 °F (130 °C) pode causar explosão.
- Siga todas as instruções de carregamento e não carregue a bateria ou a ferramenta fora do intervalo de temperatura especificado nas instruções. O carregamento incorreto ou a temperaturas fora do intervalo especificado pode danificar a bateria e aumentar o risco de incêndio.

Assistência

- A sua ferramenta elétrica deve ser reparada por um técnico qualificado, utilizando apenas peças sobresselentes idênticas. Isso garante que a ferramenta elétrica se mantém segura.
- Nunca repare baterias danificadas. A reparação de baterias deve ser realizada apenas pelo fabricante ou pelos fornecedores de assistência autorizados.

Informações de segurança específicas

⚠ AVISO

Esta secção contém informações de segurança importantes específicas desta ferramenta.

Leia estas precauções cuidadosamente antes de utilizar a ferramenta elétrica para reduzir o risco de choque elétrico ou ferimentos pessoais graves.

GUARDE ESTAS INSTRUÇÕES!

Existe um compartimento na caixa de transporte da ferramenta para manter este manual juntamente com a máquina, para ser utilizado pelo operador.

Segurança com ferramentas elétricas

- Mantenha os seus dedos e mãos longe da cabeça da ferramenta durante o ciclo de funcionamento. Os dedos ou as mãos podem ficar esmagados, fraturados ou ser amputados se ficarem presos na cabeça ou entre a cabeça e outros objetos.
 - Não usar em linhas elétricas energizadas para reduzir o risco de choque elétrico, ferimentos graves e morte. A ferramenta não é isolada para ser utilizada em linhas elétricas energizadas. Realize os procedimentos de trabalho adequados e use equipamento de proteção individual quando trabalhar perto de linhas elétricas energizadas.
 - São geradas forças significativas durante a utilização, que podem partir ou projetar peças e provocar ferimentos. Mantenha todo o pessoal desnecessário afastado da área de trabalho. Mantenha-se afastado durante a utilização e use equipamento de proteção adequado, incluindo proteção para os olhos.
 - Não modifique a ferramenta. Modificar a ferramenta de qualquer forma pode resultar em ferimentos pessoais.
 - Nunca repare uma cabeça danificada. Uma cabeça que tenha sido soldada, ligada à terra, perfurada ou modificada de qualquer forma poderá partir durante a utilização. Nunca substitua componentes individuais. Elimine cabeças danificadas para reduzir o risco de ferimentos.
 - Utilize as combinações adequadas de ferramenta, cabeça, matriz, conector e cabos. Combinações incorretas podem resultar num aperto incompleto ou desadequado, que aumenta o risco de incêndio, ferimentos graves ou morte.
 - A mesma pessoa tem de controlar o processo de trabalho e o funcionamento da máquina. Apenas o operador pode estar na área quando a ferramenta estiver a funcionar. Isto ajuda a reduzir o risco de ferimentos.
 - Antes de utilizar uma ferramenta elétrica RIDGID, leia e compreenda:
 - Este Manual do operador,
 - As instruções da cabeça específica,
 - O manual da bateria/do carregador,
 - As instruções de instalação do fabricante do conector e da matriz/do entalhe,
 - As instruções de qualquer outro equipamento utilizado com esta ferramenta.
- O incumprimento de todos os avisos e instruções pode resultar em danos materiais e/ou acidentes graves.

Informações de contacto da RIDGID

Se tiver alguma pergunta relativamente a este produto RIDGID®:

- Contacte o seu distribuidor local RIDGID.
- Visite RIDGID.com para encontrar o seu ponto de contacto RIDGID.
- Contacte o Departamento de Assistência Técnica da Ridge Tool pelo endereço de correio eletrónico rtctechservices@emerson.com ou no caso dos E.U.A. e Canadá, ligue para (800) 519-3456.

Descrição

As ferramentas elétricas dos modelos da família RE 6/RE 60/RE 600 da RIDGID® utilizam-se para executar uma variedade de funções, como ligações de compressão elétrica de aperto, cortar cabos elétricos e operações de perfuração, dependendo da cabeça utilizada com a nossa ferramenta.

As ferramentas elétricas RE 6 e RE 60 estão equipadas com o acoplamento QuickChange System™ (QCS™) da RIDGID®, que permite a instalação e a utilização de uma variedade de cabeças intermutáveis.

As ferramentas elétricas da série RE 600 têm cabeças específicas (não intermutáveis).

Todas as cabeças (intermutáveis e específicas) podem girar 360 graus para conseguir melhor acesso em espaços apertados.

Durante a utilização, um motor elétrico interno alimenta uma bomba hidráulica que fornece fluido ao cilindro da ferramenta, movendo o braço para a frente e aplicando força em cabeças de ferramenta especialmente concebidas.

As ferramentas são fornecidas com duas (2) presilhas de tecido, que podem ser utilizadas com suportes adequados como alças para ombro ou cordões de segurança.

As ferramentas estão equipadas com uma luz forte de trabalho que se ilumina quando o interruptor de funcionamento (run) é pressionado. Isto permite ao utilizador iluminar facilmente a área de trabalho.

As luzes de estado da ferramenta indica o estado da ferramenta (ferramenta ligada/desligada, temperatura fora do intervalo, assistência necessária, etc.).

Relativamente a especificações e outras informações, consulte as instruções da cabeça específica.



Figura 1 – RE 6/RE 60 - Use o acoplamento QCS para encaixe da cabeça



Figura 2 – Ferramentas para cabeças específicas da Série RE 600



Figura 3 – Luzes de estado da ferramenta



Figura 4 – Número de série da máquina - Os primeiros 4 dígitos (assinalados com um círculo) indicam o ano e o mês de fabrico. (12 = ano, 06 = mês).

Controlo	Marcação	Descrição
Botão ON/OFF (ligar/desligar)	I/O	Interruptor principal da ferramenta elétrica (I = On (ligado), O = Off (desligado)).
Interruptor Run (Funcionamento)	—	Pressione para fazer avançar o braço da ferramenta. Na maioria dos casos, mantenha pressionado até o braço recolher automaticamente.
Botão de libertação de pressão	—	Permite recolher o braço da ferramenta antes da recolha automática. Utiliza-se principalmente com cabeças de perfuração. Se se utilizar com uma cabeça de aperto, o aperto NÃO fica completo e é necessário repeti-lo.
Manga QCS	—	Utiliza-se para recolher esfera do QCS e substituir cabeças.

Figura 5 – Tabela de controlos



Figura 6 – Luzes de estado da ferramenta

Ícone	Luz contínua	Luz intermitente	Significado
	Verde		Ferramenta LIGADA, pronta a utilizar
		Verde	Bateria fraca. A ferramenta não funcionará. Recarregue a bateria/ insira uma bateria totalmente carregada.
	Vermelha		Ferramenta fora do intervalo de temperatura especificado. Leve a ferramenta e a bateria para corrigir o intervalo de temperatura de funcionamento.
		Amarela	Indica aproximação do intervalo de assistência. Começa 2000 ciclos antes do intervalo de assistência (veja a Figura 7). Pode utilizar-se a ferramenta, mas bloqueará após o intervalo de assistência.
	Amarela		A ferramenta está bloqueada. A ferramenta completou o intervalo de assistência (veja a Figura 7) e necessita de assistência.
			A ferramenta tem uma avaria. Mandar reparar.

Especificações

	Modelo	Descrição	Peso*		Dimensões	Curso do Pistão		Ciclos de Intervalos de Assistência
			g	lbs.	C x A x L (mm) C x A x L (polegadas)	mm	polegadas	
	RE 6	6T Ferramenta para utilização com cabeças intermutáveis	3000	6.6	318 x 154 x 73 12.5 x 6.1 x 2.9	32	1.3	32,000
	RE 60	60 kN Ferramenta para utilização com cabeças intermutáveis	3000	6.6	318 x 154 x 73 12.5 x 6.1 x 2.9	32	1.3	32,000
	RE 600 RDH	Cabeça de matriz redonda de bloqueio	4300*1	9.5	395 x 165 x 73 15.6 x 6.5 x 2.9	17	0.7	32,000
	RE 600 SC	Cabeça da Tesoura **2	4800	10.5	473 x 174 x 73 18.6 x 6.9 x 2.9	24	0.9	32,000
	RE 600 4PI	Cabeça entalhadora de 4 PINOS	5300	11.7	474 x 192 x 73 18.7 x 7.6 x 2.9	32	1.3	32,000

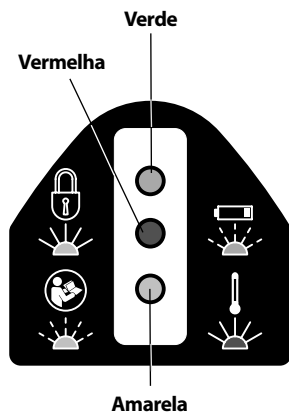
*Com duas baterias 2 Ah

*1 Inclui matrizes

**2 Estão disponíveis versões para fio de Cu/Al e ACSR - Veja as marcações da lâmina.

Figura 7 – Tabela de especificações

Força do pistão60 kN (6-ton.) (13,500 lb.)
 Tipo de acoplamento
 QCSRE 6 6T QCS
 RE 60 60 kN QCS
 Série RE 600 – N/D
 Ciclo de funcionamento.....(C) = 3 ciclos por minuto
 Motor
 Tensão18 V CC
 Amperagem18 Amp
 Alimentação324 Watts
 Bateria.....recarregável de íões de lítio
 de 18 V (consulte Equipamento
 opcional)

Proteção contra
 elementos exteriores.....IP32
 Humidade admissível0-80%
 Temperatura
 de funcionamento
 Intervalo.....15 °F a 122 °F (-10 °C a 50 °C)
 Temperatura
 de armazenamento
 Intervalo.....32 °F a 113 °F (0 °C a 45 °C)

Pressão acústica (L_{PA})*65 dB(A), K=3
 Potência acústica (L_{WA})*76 dB(A), K=3
 Vibração*<2,5 m/s², K=1,5

* As medições de Som e Vibração são feitas em conformidade com um teste padronizado segundo a Norma EN 62481-1.
 - Os níveis de vibração podem ser utilizados para comparação com outras ferramentas e para a avaliação preliminar da exposição.
 - As emissões acústicas e de vibração podem variar consoante a sua localização e utilização específica destas ferramentas.
 - Os níveis de exposição diária para som e vibração devem ser avaliados para cada aplicação e devem ser tomadas medidas de segurança, quando necessário. A avaliação dos níveis de exposição deve considerar o tempo em que uma ferramenta está desligada e não em utilização. Isto pode reduzir significativamente o nível de exposição ao longo do período de trabalho total.

Vá para RIDGID.com/CrimpDies para Tabelas de compatibilidade de conector elétrico/matriz de aperto RIDGID para estas ferramentas com várias cabeças.

Equipamento padrão

Consulte o catálogo para mais informações sobre o equipamento fornecido com os números de catálogo específicos da ferramenta.

NOTA A seleção de materiais e de métodos de ligação adequados é da responsabilidade do desenhador e/ou do instalador do sistema. Antes de iniciar qualquer instalação, avalie cuidadosamente os requisitos de ambiente de serviço específicos. Consulte o fabricante do conector para informações sobre a seleção.

Inspeção Antes da Colocação em Funcionamento

⚠ AVISO



Diariamente, antes da utilização, inspecione a sua ferramenta elétrica e corrija quaisquer problemas para reduzir o risco de ferimentos graves devido a choque elétrico, esmagamento, falha do equipamento e outras causas e evitar danificar a ferramenta.

1. Retire a bateria da ferramenta.
 2. Limpe qualquer resíduo de óleo, gordura ou sujidade da ferramenta e da cabeça, incluindo das pegas e dos controlos. Isto facilita a inspeção e ajuda a impedir que a ferramenta ou o controlo escorreguem da mão.
 3. Inspeccione a ferramenta elétrica relativamente a:
 - Montagem e manutenção correta e completa (Veja as Figuras 1-3).
 - Existência de peças partidas, gastas, em falta, desalinhadas ou coladas.
 - Presença e legibilidade das etiquetas de aviso da ferramenta e da bateria.
 - Qualquer outra condição que possa impedir o funcionamento normal e seguro.
- Se estiver equipada com o acoplamento QCS, inspecione relativamente a:
- Material estranho no acoplamento QCS (veja a secção *Manutenção*).
 - Confirme que todas as esferas de fixação estão presentes em todas as aberturas e que não têm danos. *Figura 8* mostra o interior de um acoplamento QCS completo e limpo.
 - Ao inspecionar o acoplamento QCS correspondente nas cabeças intermutáveis, é normal a existência de pequenas depressões nas ranhuras do acoplamento QCS, não sendo consideradas como danos (*Figura 9*).



Figura 8 – Interior de um acoplamento QCS



Figura 9 – Depressões nas ranhuras do acoplamento QCS

Caso encontre algum problema, não utilize a ferramenta até ter reparado os problemas.

4. Inspeccione e realize a manutenção de qualquer outro equipamento em utilização, segundo as respectivas instruções, de forma a assegurar que funciona corretamente. Verifique se as cabeças apresentam sinais de desgaste, deformação ou outros problemas.

Instruções de configuração e operação

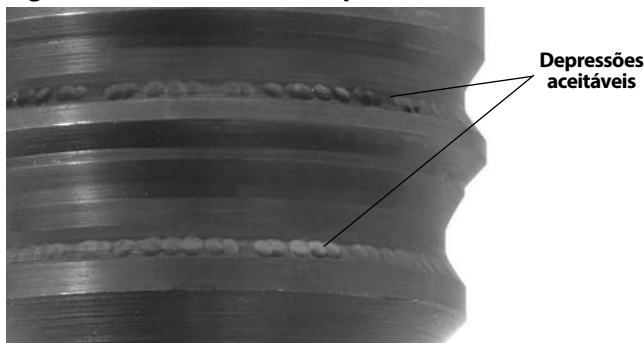
⚠ AVISO



Mantenha os dedos e mãos longe da cabeça da ferramenta durante o ciclo de funcionamento. Dedos e mãos podem ser esmagados, fraturados ou amputados na ferramenta, ou entre a cabeça da ferramenta, a peça de trabalho e outros objetos.

Não usar em linhas elétricas energizadas para reduzir o risco de choque elétrico, ferimentos graves e morte. A ferramenta não está isolada. Realize os procedimentos de trabalho adequados e use equipamento de proteção individual quando trabalhar perto de linhas elétricas energizadas.

São geradas forças significativas durante a utilização, que podem partir ou projetar peças e provocar ferimentos. Mantenha todo o pessoal desnecessário afastado da área de trabalho. Mantenha-se afastado durante a utilização e use equipamento de proteção adequado, incluindo proteção para os olhos.

Não utilize a ferramenta elétrica sem os entalhes na cabeça da ferramenta. Isto pode danificar a ferramenta elétrica e/ou causar ferimentos pessoais graves.

Cumpra as instruções de configuração e operação de forma a reduzir o risco de ferimentos por esmagamento, choque elétrico e outras causas, e para prevenir danos na ferramenta.

1. Confirme se tem uma área de trabalho adequada (*Consulte Regras Gerais de Segurança*). Trabalhe num local desimpedido, nivelado, estável e seco. Não utilize a ferramenta enquanto estiver na água.
2. Inspeccione o trabalho a realizar e determine a ferramenta RIDGID correta para aplicação. A utilização de uma ferramenta incorreta para uma aplicação pode resultar em ferimentos, danos na ferramenta e ligações incompletas.
3. Confirme se a ferramenta elétrica e a cabeça foram inspeccionadas e configuradas conforme indicado nas respectivas instruções. Se necessário, confirme se a cabeça tem instaladas as matrizes corretas.

Substituir cabeças com o acoplamento QCS (apenas RE 6/RE 60)

Retire a bateria da ferramenta. Retraia a manga QCS e retire/insira a cabeça intermutável. Liberte a manga QCS para fixar a cabeça (*Figura 10*). Confirme que a cabeça está completamente inserida e bloqueada na ferramenta. Não utilize a ferramenta sem uma cabeça intermutável ou entalhes de cabeça instalados - isto pode danificar a ferramenta elétrica. Se a cabeça intermutável não bloquear no acoplamento QCS, certifique-se de que o êmbolo está totalmente retraído pressionando o botão de libertação.

Existem tipos diferentes de acoplamento QCS. Certifique-se que a ferramenta e os tipos de acoplamento QCS da cabeça intermutável são compatíveis (conforme assinalado).



Figura 10 – Instalar a cabeça intermutável no acoplamento QCS

Funcionamento

1. Com as mãos secas, instale uma bateria completamente carregada na ferramenta elétrica. Pressione o botão de ligar/desligar (ON/OFF) (Figura 3) para ligar a ferramenta elétrica. Os três estados da ferramenta piscarão uma vez. Em seguida, a luz verde deverá ficar fixa para indicar que a ferramenta está pronta a funcionar (veja a Figura 6 relativamente às Luzes de estado da ferramenta). A ferramenta elétrica desligar-se-á automaticamente se não for utilizada durante 600 segundos.

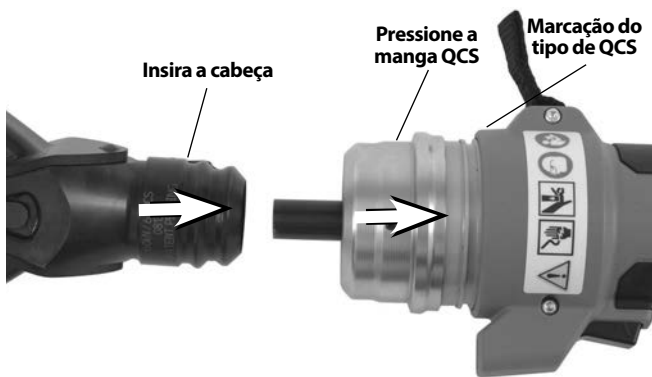

Figura 11 – A ferramenta em funcionamento

2. Consulte as instruções da cabeça utilizada para instruções de utilização específicas. Com as mãos afastadas da cabeça e de outras peças móveis, pressione o interruptor de funcionamento (run) para avançar o braço da ferramenta e ativar a cabeça. O avanço do braço pode ser parado a qualquer momento libertando o interruptor de funcionamento (run). Isto permite o posicionamento final da cabeça para cortar, perfurar ou apertar e posicionar os conectores.

Salvo indicação em contrário nas instruções da cabeça específica, continue a pressionar o interruptor de funcionamento (run) até o braço reair automaticamente. A retração automática do braço indica que a ferramenta elétrica atingiu a força adequada e que o ciclo está concluído. Isto é necessário para assegurar o aperto completo das ligações elétricas.

Caso o calço não recolha totalmente, pressione o botão de libertação de pressão. Se se pressionar o botão de libertação de pressão durante o aperto de uma ligação elétrica, o aperto NÃO está completo e é necessário repeti-lo.

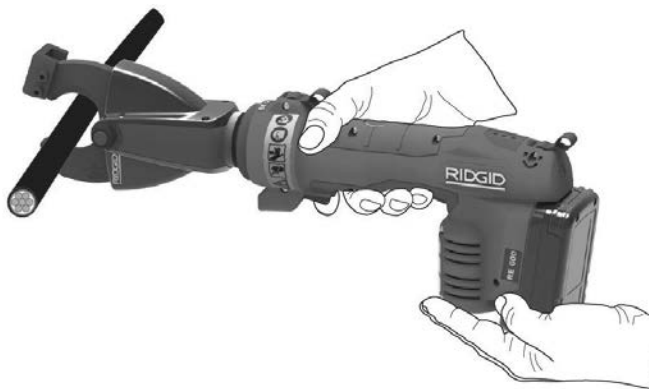
3. Quando a operação estiver concluída, pressione o botão de ligar/desligar (ON/OFF) para desligar e retirar a bateria.

Armazenamento

Retire a bateria da ferramenta. Guarde a ferramenta elétrica na caixa. Evite guardar em ambientes extremamente quentes ou frios. A ferramenta elétrica não desligará se a temperatura da bateria ou da ferramenta estiver fora do intervalo da especificação. Isto será indicado por uma luz de estado da ferramenta. (Ver Figura 6)

⚠ AVISO Guarde num local seco e seguro, fora do alcance de crianças e pessoas não familiarizadas com a ferramenta elétrica. A ferramenta elétrica é perigosa nas mãos de pessoas sem formação específica.

Instruções de manutenção

⚠ AVISO
Retire a bateria da ferramenta antes de realizar quaisquer trabalhos de manutenção ou regulação.

Limpar a ferramenta

Limpe o exterior da ferramenta elétrica diariamente com um pano limpo e seco.

Limpar o acoplamento QCS

Vire a abertura do QCS para baixo e sacuda qualquer sujidade. Inspeccione visualmente a abertura do QCS para ver se existe sujidade. Para limpar a sujidade pode utilizar cotonetes. Não deixe acumular material nas sedes da esfera de retenção (Figura 8). O acoplamento QCS é lubrificado para a vida na fábrica. Não adicione lubrificante ao acoplamento QCS.

Resolução de problemas

PROBLEMA	CAUSAS POSSÍVEIS	SOLUÇÃO
A ferramenta não se liga quando se pressiona o botão de ligar/desligar (ON/OFF).	A bateria está completamente descarregada ou a bateria falhou. A bateria não está corretamente inserida no manípulo da ferramenta.	Introduza uma bateria completamente carregada/recarregue a bateria. Verifique se a bateria está completamente inserida.
As ligações produzidas não estão completas.	Utilizou a ferramenta/o entalhe errado para o tamanho do cabo ou material. A ferramenta não estava alinhada com o conector. A ferramenta necessita de reparação.	Instale a ferramenta/o entalhe correto(a). Certifique-se que a ferramenta está alinhada com o conector. <i>Veja Informações de contacto</i> para saber qual o Centro de Assistência Independente da RIDGID mais próximo.
Existe uma fuga de óleo da ferramenta.	Problemas de vedação ou mecânicos.	<i>Veja Informações de contacto</i> para saber qual o Centro de Assistência Independente da RIDGID mais próximo.
O motor funciona mas a ferramenta não completa um ciclo.	Nível de óleo baixo.	
As matrizes param durante a utilização.	Nível de óleo baixo.	
A ferramenta para durante o funcionamento.	Nível de óleo baixo. As extremidades de corte estão rombas ou partidas. Material fora das especificações da lâmina.	

Veja a Figura 6 – Luzes de estado da ferramenta

Manutenção Necessária num Centro de Assistência Independente da RIDGID

A ferramenta elétrica tem de ser reparada a intervalos estabelecidos por um Centro de Assistência Independente da RIDGID para garantir o funcionamento correto. Isto será indicado por uma luz de estado da ferramenta (Veja a Figura 6). Veja Especificações relativamente a intervalos de assistência.

Assistência e reparação

⚠ AVISO

Serviço ou reparação impróprios podem tornar a máquina insegura de operar.

A assistência e a reparação destas ferramentas elétricas tem de ser realizada por um Centro de Assistência Independente de ferramentas de aperto da RIDGID. Utilize apenas peças de assistência RIDGID.

Para informações sobre o Centro de Assistência Independente da RIDGID mais próximo, ou para questões sobre assistência e reparação, veja a secção *Informação de contacto* neste manual.

Equipamento opcional

⚠ AVISO

Para reduzir o risco de ferimentos graves, utilize apenas equipamento específico concebido e recomendado para utilização com Ferramentas elétricas da RIDGID, como as listadas abaixo.

Séries RE 6/RE 60/RE 600

N.º catálogo	Descrição
44693	Bateria de 18 V 2.0 Ah (América do Norte e Latina, Austrália)
44698	Bateria de 18 V 4.0 Ah (América do Norte e Latina, Austrália)
43458	Carregador de bateria avançada de lítio de 120 V
43333	Carregador de bateria avançada de lítio de 230 V
43323	Bateria de 18 V 2.0 Ah (Europa e China)
43328	Bateria de 18 V 4.0 Ah (Europa e China)

Série RE 6/RE 60

N.º catálogo	Descrição
52283	Cabeça de aperto sem matriz 4P-6 4PIN™
52078	Cabeça de perfuração Swiv-L-Punch Knockout
47198	Cabeça de Cortador para Cabo de Cobre/Alumínio SC-60C
49408	Cabeça de Cortador para ACSR SC-60C
52083	Mala de transporte da RE 6 (Plástica)
47773	Mala de transporte da RE 60 (Plástica)
47753	Cabeça de fixação redonda LR-60B

Para uma lista completa de equipamento RIDGID disponível para estas ferramentas, veja o Catálogo de Ferramentas Ridge on-line em RIDGID.com ou veja *Informações de contacto*.

Eliminação

Determinadas partes da Ferramenta elétrica contêm materiais valiosos e podem ser recicladas. Existem empresas especializadas em reciclagem que podem ser encontradas localmente. Elimine os componentes em conformidade com todos os regulamentos aplicáveis. Contacte as autoridades locais de gestão dos resíduos para mais informações.



Para os países da CE: Não elimine o equipamento elétrico juntamente com resíduos domésticos!

De acordo com a Diretiva Europeia 2012/19/UE relativa aos resíduos de equipamentos elétricos e eletrónicos e a sua transposição para a legislação nacional, o equipamento elétrico em final de vida útil deve ser recolhido em separado e eliminado de forma ambientalmente correta.

Compatibilidade Eletromagnética (CEM)

O termo compatibilidade eletromagnética significa a capacidade do produto funcionar sem problemas num ambiente onde a radiação eletromagnética e as descargas eletrostáticas estão presentes e não causar interferência eletromagnética noutro equipamento.

A família de ferramentas elétricas RIDGID RE 6/RE 60/RE 600 em conformidade com a IEC61000-6-5 (Ed. 1.0) Compatibilidade Eletromagnética (CEM) Parte 6-5: Normas genéricas - Imunidade para equipamentos utilizados em ambientes de estações e subestações da rede de energia elétrica.

NOTA Estas ferramentas estão em conformidade com todas as normas CEM. Contudo, a possibilidade destes causarem interferência noutros aparelhos não pode ser excluída. Todas as normas relacionadas com a CEM que tenham sido testadas são referidas no documento técnico da ferramenta.

RE 6/RE 60/RE 600

Elverktyg



RE 6/RE 60

RE 600-serieverktyg



VARNING!

Läs den här bruksanvisningen noggrant innan du använder utrustningen. Om du använder utrustningen utan att ha förstått eller följt innehållet i bruksanvisningen finns risk för elchock, brand och/eller personskador.

Elverktyg RE 6/RE 60/RE 600

Anteckna serienumret nedan och spara produktens serienummer som sitter på märkplåten.

Serie-
nr

--	--

Innehåll

Registreringsformulär för maskin med serienummer	87
Säkerhetssymboler	89
Allmänna säkerhetsvarningar för motordrivna verktyg	89
Säkerhet på arbetsområdet	89
Elsäkerhet	89
Personsäkerhet	90
Användning och skötsel av motordrivna verktyg	90
Användning och skötsel av batteridrivna verktyg	90
Service	91
Särskild säkerhetsinformation	91
Säkerhet vid användning av elverktyg	91
RIDGID-kontaktinformation	92
Beskrivning	92
Verktygsstatuslampor	93
Specifikationer	93
Standardutrustning	94
Inspektion före användning	94
Anvisningar för inställning och användning	95
Byta verktygshuvuden med QCS-koppling (endast RE 6/RE 60)	95
Åtgärd	96
Förvaring	96
Anvisningar för underhåll	96
Rengöringsverktyg	96
Rengöring av QCS-kopplingen	96
Felsökning	97
Obligatoriskt underhåll på oberoende RIDGID-servicecenter	97
Service och reparationer	97
Extrautrustning	97
Bortskaffande	98
Elektromagnetisk kompatibilitet (EMC)	98
EG-försäkran om överensstämmelse	Insidan på omslagets baksida
Livstidsgaranti	Omslagets baksida

*Översättning av originalbruksanvisning

Säkerhetssymboler

I den här bruksanvisningen och på produkten används säkerhetssymboler och signalord för att kommunicera viktig säkerhetsinformation. Det här avsnittet syftar till att förbättra förståelsen av dessa signalord och symboler.



Detta är en säkerhetssymbol. Den används för att göra dig uppmärksam på risker för personskador. Rätta dig efter alla säkerhetsföreskrifter som följer efter denna symbol, för att undvika personskador eller dödsfall.

▲ FARA

FARA betecknar en farlig situation som kommer att orsaka dödsfall eller allvarliga personskador, om situationen inte undviks.

▲ VARNING

VARNING betecknar en farlig situation som kan orsaka dödsfall eller allvarliga personskador, om situationen inte undviks.

▲ SE UPP

SE UPP betecknar en farlig situation som kan orsaka lindriga eller medelsvåra personskador, om situationen inte undviks.

OBS

OBS betecknar information som avser skydd av egendom.



Den här symbolen betyder att bruksanvisningen ska läsas noggrant innan utrustningen används. Bruksanvisningen innehåller viktig information om säker och korrekt användning av utrustningen.



Den här symbolen visar att skyddsglasögon med sidoskydd eller goggles alltid ska bäras när utrustningen används, för att minska risken för ögonskador.



Den här symbolen visar att det finns risk för krosskador på händer, fingrar eller andra kroppsdelar.



Den här symbolen betecknar risk för elchock.

Allmänna säkerhetsvarningar för motordrivna verktyg*

▲ VARNING

Läs alla säkerhetsvarningar, anvisningar, illustrationer och specifikationer som medföljer det här motordrivna verktyget. Om du använder utrustningen utan att förstå eller följa anvisningarna nedan finns risk för elchock, brand och/eller allvarliga personskador.

SPARA ALLA VARNINGAR OCH ANVISNINGAR SOM REFERENS I FRAMTIDEN!

Termen "motordrivnet verktyg" i varningstexterna avser ett nätdrivet motordrivnet verktyg (med sladd) eller ett batteridrivnet motordrivnet verktyg (sladdlöst).

Säkerhet på arbetsområdet

- **Håll arbetsområdet städat och väl upplyst.** Stökiga eller mörka områden gör att olyckor inträffar lättare.
- **Använd inte motordrivna verktyg i omgivningar med explosiv atmosfär, till exempel i närheten av brandfarliga vätskor, gaser eller damm.** Motordrivna verktyg kan avge gnistor som kan antända dammet eller ångorna.

- **Håll barn och kringstående på behörigt avstånd medan du använder ett motordrivnet verktyg.** Distraktioner kan få dig att tappa kontrollen.

Elsäkerhet

- **Motordrivna verktygs elkontakter måste passa i motsvarande uttag. Du får aldrig modifiera kontakten på något sätt. Använd inga adapterkontakter tillsammans med jordade motordrivna verktyg.** Omodifierade kontakter och passande uttag minskar risken för elchock.
- **Undvik kroppskontakt med jordade ytor som t.ex. rör, värmeelement, spisar och kylskåp.** Risken för elchock ökar om din kropp är jordad.
- **Utsätt inte motordrivna verktyg för regn eller väta.** Om vatten kommer in i ett motordrivnet verktyg ökar risken för elchock.
- **Misshandla inte kabeln. Använd aldrig kabeln till att bära eller dra det motordrivna verktyget. Håll kabeln på avstånd från värme, olja, vassa kanter och rörliga delar.** Skadade eller ihoprasslade kablar ökar risken för elstötar.
- **När ett motordrivnet verktyg används utomhus ska du använda en förlängningskabel som är avsedd för utomhusanvändning.** Användning av en kabel som är lämplig för utomhusanvändning minskar risken för elchock.

* Texten i avsnittet Allmänna säkerhetsvarningar för motordrivna verktyg i den här bruksanvisningen är ordagrann, enligt krav, från tillämplig standard EN 62841-1. Det här avsnittet innehåller allmänna säkerhetsrutiner för många olika typer av motordrivna verktyg. Alla föreskrifter gäller inte för alla verktyg, och vissa gäller inte för det här verktyget.

- **Använd en krets med jordfelsbrytare om ett motor drivet verktyg måste användas på en fuktig plats.** En jordfelsbrytare minskar risken för elchock.

Personssäkerhet

- **Var uppmärksam, ha uppsikt över det du gör, och använd sunt förnuft när du använder ett motordrivet verktyg. Använd inte ett motordrivet verktyg om du är trött eller påverkad av mediciner, alkohol eller annat.** Ett enda ouppmärksamta ögonblick vid användning av verktyg kan leda till allvarliga personskador.
- **Använd personlig skyddsutrustning. Bär alltid ögonskydd.** Skyddsutrustning som ansiktsmasker, halkfria skyddsskor, hjälm eller hörselskydd minskar risken för personskador.
- **Förhindra oavsiktliga starter. Kontrollera att omkopplaren är i FRÅNSLAGET läge innan du ansluter till nätspänningen och/eller batteriet, och innan du plockar upp eller bär med dig verktyget.** Håll inte fingret på avtryckaren medan du bär verktyget och låt inte motordrivna verktyg ligga PÅSLAGNA – detta kan lätt orsaka olyckor.
- **Ta bort alla justeringsverktyg och skruvnycklar innan du STARTAR ett motordrivet verktyg.** Ett justeringsverktyg eller en skruvnyckel som lämnats kvar på en roterande del av det motordrivna verktyget kan orsaka personskador.
- **Sträck dig inte för långt. Stå alltid stadigt och balanserat.** Då har du bättre kontroll över maskinen vid oväntade situationer.
- **Använd ordentliga kläder. Bär inte löst sittande kläder eller smycken. Håll hår och kläder på behörigt avstånd från rörliga delar.** Löst sittande kläder, smycken och långt hår kan fastna i rörliga delar.
- **Om det finns utrustning för dammsug och dammuppsamling måste sådan utrustning vara ordentligt ansluten och användas på rätt sätt.** Användning av dammsug kan minska dammrelaterade risker.
- **Var alltid uppmärksam, överskatta inte din egen erfarenhet och följ alltid alla säkerhetsprinciper.** En slarvig åtgärd kan orsaka personskada på bråkdelen av en sekund.

Användning och skötsel av motordrivna verktyg

- **Använd inte överdriven kraft när du arbetar med verktyget. Använd rätt verktyg för uppgiften.** Rätt eldrivet verktyg utför uppgiften bättre och säkrare vid den hastighet som det är konstruerat för.

- **Använd inte det motordrivna verktyget om på/av-knappen inte startar respektive slår PÅ och STÄNGER AV verktyget.** Alla verktyg där omkopplaren inte fungerar är farliga och måste repareras.
- **Koppla ur kontakten från strömkällan och/eller ta ut batteriet, om detta är möjligt, ur det motordrivna verktyget innan du utför några justeringar, byter några tillbehör, eller förvarar några motordrivna verktyg.** Sådana förebyggande säkerhetsåtgärder minskar risken för att det motordrivna verktyget ska startas oavsiktligt.
- **Förvara motordrivna verktyg som inte används utom räckhåll från barn. Personer som inte är vana vid motordrivna verktyg och som inte har läst den här bruksanvisningen får inte använda verktyget.** Motordrivna verktyg är farliga i händerna på utbildade användare.
- **Utför underhåll på motordrivna verktyg. Kontrollera om det finns några felinställda eller kärvande rörliga delar, om några delar har gått sönder eller något annat tillstånd som kan påverka verktygets drift. Om ett motordrivet verktyg är skadat måste det repareras före användning.** Många olyckor orsakas av dåligt underhållna motordrivna verktyg.
- **Håll alla kapverktyg vassa och rena.** Rätt underhållna skärande verktyg med vassa skärande eggkar kärvar inte lika lätt och är lättare att kontrollera.
- **Använd det motordrivna verktyget, tillbehören och bitarna osv. i enlighet med dessa anvisningar, med hänsyn tagen till arbetsförhållandena och det arbete som ska utföras.** Användning av motordrivna verktyg i andra syften än de avsedda kan resultera i en farlig situation.
- **Håll handtagen och greppytorna torra, rena och fettfria.** Hala handtag och gripytor gör hanteringen osäker och du kanske inte kan kontrollera verktyget vid oväntade situationer.

Användning och skötsel av batteridrivna verktyg

- **Batterierna får bara laddas med den laddare som tillverkaren angivit.** En laddare som bara passar en typ av batterier kan orsaka brandrisk vid användning tillsammans med ett annat batteri.
- **Utrustningen får endast användas med specialkonstruerade batterier.** Användning av andra batterier kan innebära risk för personskador och brand.

- När batterier inte används ska de hållas på avstånd från andra metallföremål som gem, mynt, nycklar, spikar, skruvar eller andra små metallföremål som kan skapa en anslutning från en punkt till en annan. Kortslutning av batteriernas poler kan orsaka brännskador eller brand.
- Om batteriet missbrukas kan vätska sprutas ut – undvik kontakt. Vid oavsiktlig kontakt ska du skölja med vatten. Sök läkare om du får vätska i ögonen. Vätska som sprutas ut från batteriet kan orsaka irritation eller brännskador.
- Använd inte ett batteripaket eller ett verktyg som är skadat eller modifierat. Skadade eller modifierade batterier kan uppvisa oväntat beteende som orsakar brand, explosioner eller risk för skador.
- Exponera inte batteripaket eller verktyg för brand eller höga temperaturer. Exponering för brand eller temperaturer över 265 °F (130 °C) kan orsaka explosioner.
- Följ alla laddningsanvisningar och ladda eller förvara inte batteriet eller verktyget vid temperaturer utanför det temperaturintervall som anges i anvisningarna. Felaktig laddning eller vid temperaturer utanför det angivna området kan skada batteriet och öka risken för brand.

Service

- Service på det motordrivna verktyget ska utföras av en behörig reparatör och eventuella reservdelar måste vara identiska originaldelar. Detta ser till att det motordrivna verktygets säkerhet hålls intakt.
- Utför aldrig service på skadade batterier. Service på batterier får endast utföras av tillverkaren eller auktoriserade serviceleverantörer.

Särskild säkerhetsinformation

⚠ VARNING

Det här avsnittet innehåller viktig säkerhetsinformation som gäller specifikt för det här verktyget.

Läs dessa försiktighetsåtgärder noggrant innan du använder det eldrivna verktyget så att du minskar risken för elstöt eller allvarliga personskador.

SPARA DESSA ANVISNINGAR!

I verktygsväskan finns ett särskilt utrymme för bruksanvisningen. Förvara bruksanvisningen tillsammans med maskinen, så att operatören alltid har tillgång till den.

Säkerhet vid användning av elverktyg

- **Håll fingrar och händer borta från verktygshuvudet under drift.** Fingrar och händer kan krossas, få frakturer eller slitas av om de fastnar i huvudet eller mellan huvudet och andra föremål.
- **Använd inte på strömsatta elledningar för att minska risken för elstöt, allvarliga skador och dödsfall. Verktyget är inte isolerat för användning på strömsatta elledningar.** Använd lämpliga arbetsrutiner och personlig skyddsutrustning när du arbetar nära strömsatta elledningar.
- **Stora krafter genereras under användning och dessa krafter kan bryta loss eller kasta iväg detaljer och orsaka personskador. Håll all onödig personal på avstånd från arbetsområdet.** Stå på behörigt avstånd under användning och bär alltid lämplig skyddsutrustning, även ögonskydd.
- **Modifiera inte verktyget.** Att modifiera verktyget kan orsaka personskador.
- **Ett skadat huvud får aldrig repareras.** Ett verktygshuvud som har svetsats, slipats, borrats eller modifierats kan gå sönder under användning. Byt aldrig ut enskilda komponenter. Skadade huvuden ska kasseras för att undvika risken för personskador.
- **Använd rätt kombination av verktygshuvud, pressback, kontakt och kabel.** Felaktiga kombinationer kan orsaka ofullständig eller dålig pressning vilket ökar risken för brand, dödsfall eller allvarliga personskador.
- **En person måste kontrollera arbetsprocessen och maskinfunktionen.** Endast operatören ska befinna sig i området när verktyget körs. Det hjälper till att minska risken för personskador.
- **Innan du använder ett RIDGID-elverktyg måste du ha läst och förstått:**
 - Bruksanvisningen
 - Anvisningarna för det specifika verktygshuvudet,
 - Bruksanvisningen för batteriet/laddaren,
 - Anvisningarna för anslutningskontakten samt installationsanvisningar för verktygets spännbackar/insatser,
 - Anvisningarna för all annan utrustning som används tillsammans med det här verktyget.

Om du inte följer alla anvisningar och varningar finns risk för allvarliga personskador eller skador på egendom.

RIDGID-kontaktinformation

Om du har någon fråga om den här RIDGID®-produkten:

- Kontakta närmaste RIDGID-distributör.
- Besök RIDGID.com för uppgift om närmaste RIDGID-representant.
- Kontakta Ridge Tool Technical Service Department på rtctechservices@emerson.com. Om du befinner dig i USA eller Kanada ringer du (800) 519-3456.

Beskrivning

RIDGID® modell RE 6/RE 60/RE 600-familjen av elverktyg används för att utföra olika funktioner som as krimpning av elektriska tryckanslutningar, kapa elkablar och stansa hål, beroende på vilket verktygshuvud som används på verktyget.

Elverktygen RE 6 och RE 60 är utrustade med kopplingen RIDGID® QuickChange System™ (QCS™) som möjliggör montering och användning av ett stort antal utbytbara verktygshuvuden.

RE 600-seriens elverktyg har specifika (icke utbytbara) huvuden.

Alla verktygshuvuden (både utbytbara och specifika) kan roteras 360 grader för att komma åt i trånga utrymmen.

En intern elmotor driver en hydraulpump som matar fram vätska till verktygets cylinder, flyttar kolven framåt och applicerar kraft på specialkonstruerade verktygshuvuden.

Verktygen levereras med två (2) tygöglor som kan användas tillsammans med lämpliga tillbehör, till exempel axelband eller avtagbara bärremmar.

Verktygen är utrustade med ljusstarka arbetslampor som tänds när körreglaget trycks in. Användaren kan då enkelt lysa upp arbetsområdet.

Verktygets statuslampor visar verktygets status (verktyg PÅ/AV, temperatur utanför tillåtet intervall, service krävs osv.).

Se anvisningarna för det specifika huvudet för specifikationer och övrig information.



Figur 1 – RE 6/RE 60 – Använd QCS-koppling för huvudanslutning

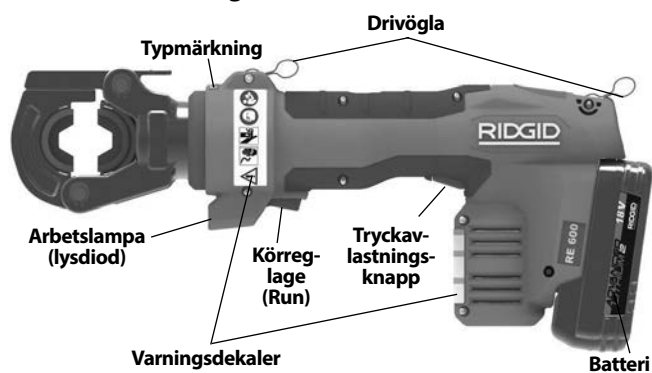

Figur 2 – RE 600-serie specialanpassade huvudverktyg



Figur 3 – Verktygsstatuslampor



Figur 4 – Maskinens serienummer – De 4 första siffrorna (inringade) anger tillverkningsår och tillverkningsmånad. (12 = år, 06 = månad).

Styrning	Märkning	Beskrivning
PÅ/AV-knapp	I/O	Huvudverktygets strömbrytare (I = till, O = från).
Körreglage (Run)	–	Tryck ner för att skjuta ut verktygets kolv. I de flesta fall ska du hålla tills kolven dras tillbaka automatiskt.
Tryckavlastningsknapp	–	Tillåter att verktygets kolv dras tillbaka före automatisk tillbakadragning. Används huvudsakligen med stanshuvuden. Vid användning med presshuvud blir pressningen inte fullständig och måste upprepas.
QCS-hylsa	–	Används för att dra tillbaka QCS-kulor och byta huvuden.

Figur 5 – Reglagetabell

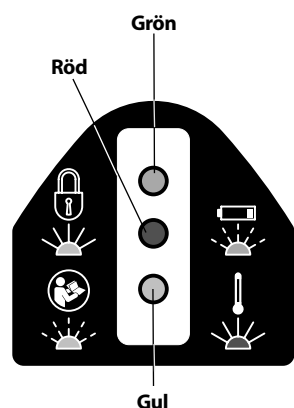

Figur 6 – Verktygsstatuslampor

Ikön	Fast ljus	Blinkande ljus	Betydelse
	Grön		Verktyg PÅ, klart att använda.
		Grön	Låg batteriladdning. Verktyget fungerar inte. Ladda batteriet/sätt i ett fulladdat batteri.
	Röd		Verktyget utanför det specificerade temperaturområdet. För verktyget och batteriet till rätt drifttemperaturområde.
		Gul	Indikerar att serviceintervallet närmar sig. Startar 2 000 cykler före serviceintervallet (se figur 7). Verktyget kan användas, men verktyget låses efter serviceintervallet.
	Gul		Verktyget är låst. Verktyget har nått serviceintervallets gräns (se figur 7) och kräver service.
			Fel på verktyget. Lämna in på service.

Specifikationer

	Modell	Beskrivning	Vikt*		Mått L x H x B (mm) L x H x B (tum)	Kolvens rörelse		Serviceintervall-cykler
			g	lbs		mm	tum	
	RE 6	6T Verktyg för användning med utbytbara huvuden	3000	6.6	318 x 154 x 73 12.5 x 6.1 x 2.9	32	1.3	32,000
	RE 60	60 kN Verktyg för användning med utbytbara huvuden	3000	6.6	318 x 154 x 73 12.5 x 6.1 x 2.9	32	1.3	32,000
	RE 600 RDH	Spärr runt backhuvud	4300*1	9.5	395 x 165 x 73 15.6 x 6.5 x 2.9	17	0.7	32,000
	RE 600 SC	Saxkaphuvud*2	4800	10.5	473 x 174 x 73 18.6 x 6.9 x 2.9	24	0.9	32,000
	RE 600 4PI	Infällningshuvud med 4 stift	5300	11.7	474 x 192 x 73 18.7 x 7.6 x 2.9	32	1.3	32,000

*Med 2 Ah batteri

*1 Innefattar backar

*2 Versioner för Cu/Al-kabel och ACSR-tillgängliga – Se bladmarkeringarna.

Figur 7 – Specifikationstabell

Kolvkraft.....	60 kN (6 ton) (13 500 lbs.)
QCS-kopplingstyp.....	RE 6 6T QCS RE 60 60 kN QCS RE 600-serie – E/T
Arbetscykel.....	(C) = 3 cykler per minut
Motor	
Spänning.....	18 V DC
Strömstyrka.....	18 A
Effekt.....	324 W
Batteri.....	18 V litiumjon, uppladdningsbart batteri (se tillvalsutrustning)
Kapslingsklass.....	IP32
Tillåten luftfuktighet.....	0–80 %
Arbetstemperatur	
Område.....	15 °F till 122 °F (–10 °C till 50 °C)
Förvaringstemperatur	
Område.....	32 °F till 113 °F (0 °C till 45 °C)
Ljudtryck (L _{PA})*.....	65 dB(A), K=3
Ljudeffekt (L _{WA})*.....	76 dB(A), K=3
Vibration*.....	<2,5 m/s ² , K=1,5

* Ljud- och vibrationsmått mäts i enlighet med ett standardiserat test enligt standard EN 62481-1.

- Vibrationsnivåerna kan användas för jämförelse med andra verktyg och för preliminär bedömning av exponeringen.

- Ljud- och vibrationsutsläppen kan variera beroende på platsen och den specifika användningen av de här verktygen.

- Dagliga exponeringsnivåer för ljud och vibrationer måste utvärderas för varje tillämpning och lämpliga säkerhetsåtgärder vidtas vid behov. Utvärdering av exponeringsnivåer ska vägas in tiden när ett verktyg är avstängt och inte används. Det kan minska exponeringsnivån för hela arbetsperioden avsevärt.

Gå till RIDGID.com/CrimpDies för RIDGID kompatibilitetstabeller för pressbackar/elektriska anslutningar för dessa verktyg med olika huvuden.

Standardutrustning

Se RIDGID-katalogen för uppgifter om levererad utrustning med specifika katalognummer.

OBS Val av lämpliga material och fogningsmetoder är systemkonstruktörens och/eller installatörens ansvar. Utför alltid en noggrann utvärdering av de specifika servicemiljökraven innan någon installation påbörjas. Kontakta anslutningskontaktens tillverkare för information om urval.

Inspektion före användning

⚠ VARNING



Kontrollera elverktyget dagligen före varje användningstillfälle och åtgärda eventuella problem för att minska risken för allvarliga personskador från elstötar, krosskador, utrustningsfel eller andra orsaker och för att förhindra skador på verktyget.

1. Ta ut batteriet från elverktyget.
2. Rengör alla handtag och reglage, och ta bort all olja, smuts och allt smörjfett. Detta underlättar inspektionen och förhindrar att verktyget glider ur handen vid användningen.
3. Inspektera elverktyget med hänsyn till:

- Korrekt montering, underhåll och fullständighet (se figur 1–3).
- Trasiga, slitna, saknade, felinställda eller kärvande delar.
- Varningsetiketterna på verktyget och batteriet finns på plats och är läsliga.
- Alla andra tillstånd som kan förhindra säker och normal drift.

Om verktyget är utrustat med QCS-koppling, inspektera avseende:

- Främmande material i QCS-kopplingen (se underhålls-avsnittet).
- Kontrollera att alla fästkulor finns i alla öppningar och att det inte förekommer några skador. Figur 8 visar insidan på en komplett och ren QCS-koppling.
- Vid inspektion av pass-QCS-kopplingen på de utbytbara verktygshuvudena är det normalt med vissa försänkningar i spåren på QCS-kopplingen, och detta anses inte utgöra skada (figur 9).

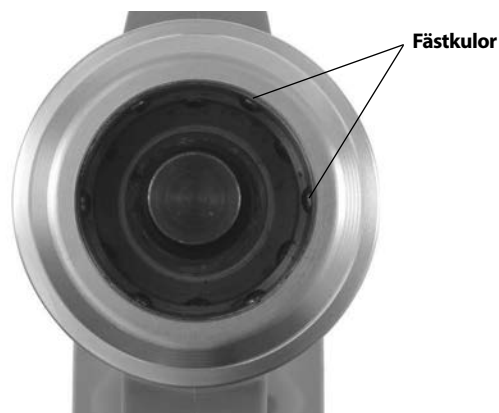

Figur 8 – QCS-kopplingens insida

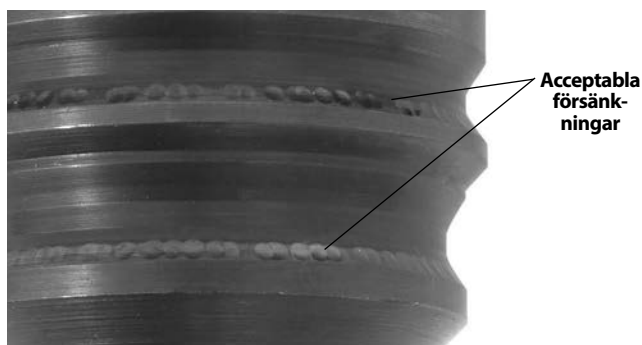

Figur 9 – Försänkningar i QCS-kopplingens spår

Använd inte verktyget förrän eventuella problem har åtgärdats.

- Utför inspektion och underhåll av all annan utrustning enligt anvisningarna och kontrollera att allt fungerar korrekt. Kontrollera att verktygshuvudena inte är slitna, deformerade eller har andra problem.

Anvisningar för inställning och användning

⚠ VARNING



Håll fingrar och händer på avstånd från verktygshuvudet under driftcykeln. Fingrar eller händer kan krossas, brytas eller amputeras i verktygshuvudet eller vid verktyget eller mellan verktygshuvudet, arbetsstycket och andra föremål.

Använd inte på strömsatta elledningar för att minska risken för elstöt, allvarliga skador och dödsfall. Verktyget är inte isolerat. Använd lämpliga arbetsrutiner och personlig skyddsutrustning när du arbetar nära strömsatta elledningar.

Stora krafter genereras under användning och dessa krafter kan bryta loss eller kasta iväg detaljer och orsaka personskador. Håll all onödig personal på avstånd från arbetsområdet. Stå på behörigt avstånd under användning och bär alltid lämplig skyddsutrustning, även ögonskydd.

Använd inte elverktyget utan insatser i verktygshuvudet. Det kan skada elverktyget och/eller orsaka allvarliga personskador.

Följ anvisningarna för inställning och användning för att minska risken för personskador orsakade av krossning, elchock och andra orsaker samt för att förhindra skador på verktygen.

- Bekräfta att du har tillräcklig arbetsyta (se *allmänna säkerhetsregler*). Använd på en tydlig, jämn, stabil och torr plats. Använd inte verktyget om du står i vatten.
- Kontrollera arbetet som ska utföras och bekräfta att du har rätt RIDGID-verktyg för uppgiften. Om fel utrustning används för en viss uppgift finns risk för personskador, skador på verktyget samt risk för felaktiga anslutningar.
- Bekräfta att elverktyget och verktygshuvudet har inspekterats och ställts in enligt anvisningarna. Kontrollera vid behov att rätt verktygsbackar har installerats i verktygshuvudet.

Byta verktygshuvuden med QCS-koppling (endast RE 6/RE 60)

Ta ur batteriet ur verktyget. Dra tillbaka QCS-hylsan och ta bort/sätt i det aktuella utbytbara verktygshuvudet. Släpp QCS-hylsan så att verktygshuvudet hålls fast (figur 10). Kontrollera att verktygshuvudet är ordentligt insatt och låst i verktyget. Använd inte verktyget utan att ett utbytbart verktygshuvud eller verktygshuvudets insatser har installerats – detta kan skada elverktyget. Om det utbytbara verktygshuvudet inte låses fast i QCS-kopplingen ska du kontrollera att kolven är helt indragen genom att trycka på tryckavlastningsknappen.

Det finns flera olika QCS-kopplingstyper. Kontrollera att verktyget och det utbytbara verktygshuvudets QCS-kopplingstyper är kompatibla (enligt markering).

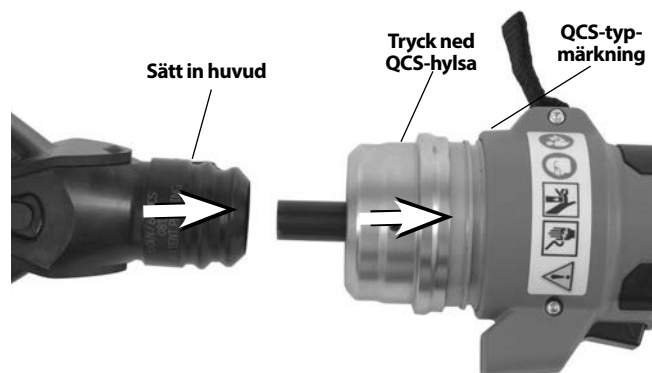

Figur 10 – Installera utbytbara verktygshuvuden i QCS-kopplingen

Åtgärd

1. Kontrollera att dina händer är torra och sätt sedan in ett fulladdat batteri i elverktyget. Tryck på PÅ/AV-knappen (figur 3) när du vill starta elverktyget. Alla tre verktygs-statusar blinkar en gång. Därefter ska den gröna lampan lysa för att visa att verktyget är klart att använda (se figur 6 för verktygets statuslampor). Elverktyget stängs av automatiskt om det inte används under 600 sekunder.



Figur 11 – verktyget i drift

2. Anvisningar för verktygshuvudet finns i den separata bruksanvisningen. Håll händerna på avstånd från verktygshuvudet och andra rörliga maskindelar, och tryck på körreglaget för att köra fram verktygets kolv och aktivera verktygshuvudet. Du kan stoppa kolvrörelsen när som helst genom att släppa körreglaget. Därefter kan du finjustera verktygshuvudet för kapning, stansning eller gripning/positionering av anslutningskontakter.

Om inget annat anges i de anvisningarna för det specifika verktygshuvudet, fortsätt att hålla in körknappen tills kolven dras tillbaka automatiskt. Automatisk kolvindragning visar att elverktyget har uppnått rätt kraft och att arbetscykeln är slutförd. Detta krävs för att säkerställa att alla elanslutningar har anslutits ordentligt.

Om kolven inte dras tillbaka helt trycker du på tryckfrigöringsknappen. Om tryckavlastningsknappen trycks in medan en elanslutning pressas slutförs pressningen INTE och måste upprepas.

3. När arbetsmomentet är slutfört trycker du på PÅ/AV-knappen för att stänga av verktyget. Ta sedan ur batteriet.

Förvaring

Ta ut batteriet från elverktyget. Förvara elverktyget och batteriet i väskan. Undvik att förvara verktyget i mycket hög eller mycket låg temperatur. Elverktyget slås inte PÅ om verktygets eller batteriets temperatur ligger utanför specifikationen. Detta anges med en statuslampa på verktyget. (Se figur 6)

⚠ VARNING Förvara i ett torrt, säkert område som är oåtkomligt för barn och personer som inte är bekanta med elverktyget. Elverktyget är farligt i händerna på utbildade användare.

Anvisningar för underhåll

⚠ VARNING

Ta bort batteriet från verktyget innan du utför underhåll eller gör några justeringar.

Rengöringsverktyg

Torka av elverktygets utsida dagligen med en ren och torr trasa.

Rengöring av QCS-kopplingen

Rikta QCS-öppningen nedåt och skaka försiktigt ut eventuellt skräp. Inspektera QCS-öppningen med avseende på skräp. Du kan använda bomullstops för att avlägsna skräp. Låt inte material byggas upp i fästkulornas fickor (figur 8). QCS-kopplingen smörjs så att räcker under maskinens livstid på fabriken. Fyll inte på något smörjmedel i QCS-kopplingen.

Felsökning

PROBLEM	TÄNKBARA ORSAKER	LÖSNING
Verktyget startar inte när PÅ/AV-knappen trycks in.	Batteriet är helt urladdat eller trasigt. Batteriet har inte satts in ordentligt i verktygets handtag.	Sätt in ett fulladdat batteri/ladda om batteriet. Kontrollera att batteriet är ordentligt insatt.
Förbanden som skapas är inte fullständiga.	Fel verktygshuvud/insats har använts för kabeldimensionen eller materialet. Verktyget var inte rätt placerat i förhållande till anslutningskontakten. Verktyget behöver repareras.	Sätt dit rätt verktyg/insats. Kontrollera att verktyget sitter korrekt i förhållande till anslutningskontakten. <i>Se kontaktuppgifter</i> för närmaste oberoende RIDGID-serviceverkstad.
Olja läcker ut från verktyget.	Tätningproblem eller mekaniska problem.	
Motorn är igång men verktyget slutför inte en arbetscykel.	Låg oljenivå.	<i>Se kontaktuppgifter</i> för närmaste oberoende RIDGID-serviceverkstad.
Verktygsbackarna stannar under drift.	Låg oljenivå.	
Kapverktyget stannar under drift.	Låg oljenivå. Eggarna är slöa eller trasiga. Materialet uppfyller inte bladets specifikation.	<i>Se kontaktuppgifter</i> för närmaste oberoende RIDGID-serviceverkstad. Byt ut slöa eller trasiga blad mot passande reservdelar. Byt till det blad som har specificerats för det material som ska skäras.

Se figur 6 – verktygsstatuslampor

Obligatoriskt underhåll på oberoende RIDGID-servicecenter

Elverktyget ska få regelbunden service vid givna intervall på ett oberoende RIDGID-servicecenter för att säkerställa korrekt drift. Detta anges med en statuslampa på verktyget (se figur 6). Läs i specifikationerna för att hitta serviceintervallet.

Service och reparationer

⚠ VARNING

Felaktigt utförd service eller reparation kan göra maskinen osäker att använda.

Service och reparationer av de här elverktygen måste utföras av ett oberoende RIDGID-servicecenter för krimpverktyg. Använd endast reservdelar från RIDGID.

Information om närmaste oberoende RIDGID-servicecenter eller svar på frågor om service eller reparationer hittar du i *kontaktuppgifterna* i den här handboken.

Extrautrustning

⚠ VARNING

Minska risken för allvarliga personskador genom att endast använda utrustning som är särskilt konstruerad och rekommenderas för användning med RIDGID-elverktyg, t.ex. de som anges nedan.

RE 6/RE 60/RE 600-serien

Katalognr	Beskrivning
44693	18 V 2,0 Ah batteri (Nord- och Latinamerika, Australien)
44698	18 V 4,0 Ah batteri (Nord- och Latinamerika, Australien)
43458	120 V Laddare för avancerat litiumbatteri
43333	230 V Laddare för avancerat litiumbatteri
43323	18 V 2,0 Ah Batteri (Europa och Kina)
43328	18 V 4,0 Ah Batteri (Europa och Kina)

RE 6/RE 60-serien

Katalognr	Beskrivning
52283	4P-6 4PIN™ Presshuvud utan pressbackar
52078	Swiv-L-stans stansningshuvud
47198	SC-60C Kaphuvud för koppar/aluminiumvajer
49408	SC-60C Kaphuvud för ACSR
52083	RE 6 Transportväska (plast)
47773	RE 60 Transportväska (plast)
47753	LR-60B Runt huvud med spärr

Du kan få en fullständig lista över RIDGID-utrustning för de här verktygen i Ridge Tool-katalogen på webben på RIDGID.com eller via *Kontaktuppgifter*.

Bortskaffande

Delar av elverktyget innehåller värdefulla material som kan återvinnas. Det finns företag som specialiserar sig på återvinning. Bortskaffa komponenterna i överensstämmelse med alla gällande bestämmelser. Kontakta återvinningsmyndigheten i din kommun för mer information.



För EG-länder: Elektrisk utrustning får inte kastas i hushållssoporna!

Enligt EU-direktivet 2012/19/EU om avfall som utgörs av eller innehåller elektriska eller elektroniska produkter måste elektrisk utrustning som inte längre kan användas samlas in separat och bortskaffas på ett miljömässigt korrekt sätt.

Elektromagnetisk kompatibilitet (EMC)

Termen elektromagnetisk kompatibilitet avser produktens förmåga att fungera väl i en omgivning där elektromagnetisk strålning och elektrostatiska urladdningar förekommer, utan att orsaka elektromagnetiska störningar hos annan utrustning.

RIDGID RE 6/RE 60/RE 600-familjen av elverktyg uppfyller IEC61000-6-5 (utgåva 1.0) Elektromagnetisk kompatibilitet (EMC) – Del 6-5: Generella fordringar – Immunitetsfordringar på utrustning för kraft- och transformatorstationer och liknande miljöer.

OBS De här verktygen uppfyller alla tillämpliga EMC-standarder. Det går dock inte att förutsätta att andra enheter inte störs. Alla provningar enligt EMC-relaterade standarder beskrivs i verktygets tekniska dokument.

Elektrisk værktøj



RE 6/RE 60

Værktøj i serie RE 600



ADVARSEL!

Læs denne brugervejledning grundigt, før du bruger dette værktøj. Det kan medføre elektrisk stød, brand og/eller alvorlig personskade, hvis indholdet i denne vejledning ikke læses og følges.

Elektrisk værktøj serie RE 6/RE 60/RE 600

Skriv produktets serienummer, som du finder på mærkepladen, nedenfor, og sørg for at gemme det.

Serie-
nr.

--	--

Indholdsfortegnelse

Registreringsformular til maskinserienummer	99
Sikkerhedssymboler	101
Generelle sikkerhedsadvarsler for maskinværktøj	101
Sikkerhed i arbejdsområdet	101
Elektrisk sikkerhed	101
Personlig sikkerhed	102
Anvendelse og vedligeholdelse af maskinværktøj	102
Anvendelse og vedligeholdelse af batteridrevet værktøj	102
Service	103
Specifik sikkerhedsinformation	103
Sikkerhedsanvisninger for elværktøj.....	103
Kontaktoplysninger til RIDGID	104
Beskrivelse	104
Værktøjets statuslamper	105
Specifikationer	105
Standardudstyr.....	106
Eftersyn før brug	106
Anvisninger for opspænding og drift	107
Udskiftning af hovedet med QCS-kobling (kun RE 6/RE 60).....	107
Betjening	108
Opbevaring	108
Vedligeholdelsesvejledning	108
Rengøringsværktøj	108
Rengøring af QCS-koblingen	108
Fejlfinding.....	109
Påkrævet service hos et selvstændigt RIDGID servicecenter	109
Service og reparation.....	109
Ekstraudstyr	109
Bortskaffelse	110
Elektromagnetisk kompatibilitet (EMC)	110
EF-overensstemmelseserklæring	Inderside af bagside
Livstidsgaranti	Bagside

*Oversættelse af den originale brugsanvisning

Sikkerhedssymboler

I denne brugervejledning og på selve produktet anvendes sikkerhedssymboler og signalord til at udkommunikere vigtige sikkerhedsoplysninger. Dette afsnit indeholder yderligere oplysninger om disse signalord og symboler.



Dette er symbolet for en sikkerhedsmeddelelse. Symbolet bruges til at gøre dig opmærksom på en potentiel fare for personskade. Overhold alle sikkerhedsmeddelelser, der efterfølger dette symbol, for at undgå mulig personskade eller dødsfald.



FARE FARE angiver en farlig situation, som vil resultere i død eller alvorlig personskade, hvis den ikke undgås.



ADVARSEL ADVARSEL angiver en farlig situation, som kan resultere i død eller alvorlig personskade, hvis den ikke undgås.



FORSIGTIG FORSIGTIG angiver en farlig situation, som kan resultere i mindre eller moderat personskade, hvis den ikke undgås.



BEMÆRK BEMÆRK angiver oplysninger, der vedrører beskyttelse af ejendom.



Dette symbol betyder, at du skal læse brugervejledningen grundigt, før du anvender udstyret. Brugervejledningen indeholder vigtige oplysninger om sikker og korrekt brug af udstyret.



Dette symbol betyder, at du altid skal bære sikkerhedsbriller med sideværn eller beskyttelsesbriller, når du håndterer eller anvender dette udstyr, for at nedsætte risikoen for øjenskader.



Dette symbol angiver, at der er risiko for at hænder, fingre og andre kropsdele bliver mast.



Dette symbol angiver, at der er risiko for elektrisk stød.

Generelle sikkerhedsadvarsler for maskinværktøj*

ADVARSEL

Læs alle sikkerhedsadvarsler, anvisninger, illustrationer og specifikationer, der følger med dette maskinværktøj. Det kan medføre elektrisk stød, brand og/eller alvorlig personskade, hvis de i det følgende anførte anvisninger ikke overholdes.

GEM ALLE ADVARSLER OG ANVISNINGER TIL SENERE BRUG!

Termen "maskinværktøj" i advarslerne henviser til dit el-drevne (kablede) maskinværktøj eller batteridrevne (kabellose) maskinværktøj.

Sikkerhed i arbejdsområdet

- **Hold arbejdsområdet rent og godt oplyst.** Rodede eller mørke områder øger risikoen for ulykker.
- **Brug ikke maskinværktøj i eksplosive atmosfærer, som f.eks. ved tilstedeværelse af brændbare væsker, gasser eller støv.** Maskinværktøjer danner gnister, som kan antænde støv eller dampe.
- **Hold børn og andre uvedkommende personer væk under brug af et maskinværktøj.** Du kan miste kontrollen over værktøjet, hvis du bliver distraheret.

Elektrisk sikkerhed

- **Maskinværktøjets stik skal passe til stikkontakten. Foretag aldrig ændringer af stikket på nogen måde. Brug ikke adapterstik sammen med jordet (stelforbundet) maskinværktøj.** Uændrede stik og tilsvarende stikkontakter nedsætter risikoen for elektrisk stød.
- **Undgå kropskontakt med jordede overflader, f.eks. rør, radiatorer, komfurer og køleskabe.** Der er en øget risiko for elektrisk stød, hvis din krop har stel- eller jordforbindelse.
- **Udsæt ikke maskinværktøj for regn eller fugt.** Hvis der trænger vand ind i maskinværktøjet, forøges risikoen for elektrisk stød.
- **Håndter ledningen korrekt. Brug aldrig ledningen til at bære, trække eller afbryde maskinværktøjet. Hold ledningen væk fra varme, olie, skarpe kanter og bevægelige dele.** Beskadede eller sammenfiltrede ledninger øger risikoen for elektrisk stød.
- **Når et maskinværktøj bruges udendørs, skal der benyttes en forlængerledning, der er egnet til udendørs brug.** Anvendelse af en ledning, der er egnet til udendørs brug, mindsker risikoen for elektrisk stød.
- **Hvis et maskinværktøj absolut skal bruges på et fugtigt sted, skal der anvendes en strømkilde med fejlstrømsafbryder.** Brugen af en fejlstrømsafbryder mindsker risikoen for elektrisk stød.

* Teksten i afsnittet Generelle sikkerhedsadvarsler for maskinværktøj i denne vejledning er efter relevans medtaget ordret fra den pågældende standard EN 62841-1. Dette afsnit indeholder information om generel sikkerhedspraksis for mange forskellige typer maskinværktøj. Det er ikke alle forholdsregler, der gælder for hver eneste værktøj, og nogle forholdsregler gælder ikke for dette værktøj.

Personlig sikkerhed

- **Vær hele tiden opmærksom, og hold øje med det, du foretager dig. Brug almindelig sund fornuft, når du arbejder med maskinværktøj. Brug ikke maskinværktøj, når du er træt eller påvirket af stoffer, alkohol eller medicin.** Et øjeblikvis uopmærksomhed, mens du bruger maskinværktøj, kan medføre alvorlig personskade.
- **Brug personligt beskyttelsesudstyr. Brug altid beskyttelsesbriller.** Beskyttelsesudstyr, som f.eks. støvmasker, skridsikkert sikkerhedsfodtøj, hjelm eller høreværn, der anvendes under de relevante forhold, vil begrænse risikoen for personskade.
- **Forebyg utilsigtet start. Kontrollér, at kontakten er SLÅET FRA, inden strømkilden og/eller batterienheden tilsluttes, værktøjet tages op eller transporteres.** Det øger risikoen for ulykker at bære et maskinværktøj med fingeren på kontakten eller at strømføde maskinværktøjer, hvor kontakten er SLÅET TIL.
- **Fjern eventuelle justeringsnøgler eller tænger, inden maskinværktøjet TÆNDES.** En tang eller nøgle, der er forblevet fastgjort til en roterende del på maskinværktøjet, kan forårsage personskade.
- **Brug ikke værktøjet i uhensigtsmæssige arbejdsstillinger. Hav altid ordentligt fodfæste og god balance.** Det giver bedre kontrol over maskinværktøjet i uventede situationer.
- **Brug fornuftigt arbejdstøj. Bær ikke løstsiddende tøj eller smykker. Hold hår og tøj væk fra bevægelige dele.** Løst tøj, smykker eller langt hår kan blive fanget i bevægelige dele.
- **Hvis der benyttes støvudsugnings- og opsamlingsenheder, skal det sikres, at disse er tilsluttet og bruges korrekt.** Brug af støvopsamling kan mindske støvrelaterede risici.
- **At være godt kendt med værktøjet som følge af hyppig anvendelse må ikke få dig til at slække på eller ignorere sikkerhedsprincipperne for værktøjet.** En skødesløs handling kan medføre alvorlig personskade i løbet af et splitsekund.

Anvendelse og vedligeholdelse af maskinværktøj

- **Brug ikke værktøjet ved at forcere. Anvend det korrekte værktøj til formålet.** Det korrekte værktøj udfører opgaven bedre og mere sikkert med den hastighed, det er konstrueret til.
- **Brug ikke maskinværktøjet, hvis kontakten ikke TÆNDES og SLUKKER værktøjet.** Et maskinværktøj, som ikke kan styres med kontakten, er farligt og skal repareres.

- **Afbryd stikket fra strømkilden og/eller tag batterienheden ud (hvis muligt) af maskinværktøjet, inden der foretages justeringer, skiftes tilbehør eller maskinværktøjet lægges til opbevaring.** Disse forebyggende sikkerhedsforanstaltninger mindsker risikoen for utilsigtet start af maskinværktøjet.
- **Opbevar et inaktivt maskinværktøj, så det er utilgængeligt for børn, og lad ikke personer, der ikke er fortrolige med brugen af maskinværktøjet eller disse anvisninger, anvende værktøjet.** Et maskinværktøj er farligt i hænderne på uerfarne brugere.
- **Vedligehold maskinværktøj med tilbehør. Kontrollér, om bevægelige dele er fejljusteret eller binder, om dele er ødelagt, og om der er andre forhold, som kan påvirke maskinværktøjets funktion. Hvis maskinværktøjet er beskadiget, skal det repareres inden brug.** Mange ulykker skyldes, at maskinværktøjet er dårligt vedligeholdt.
- **Hold skæreværktøj skarpt og rent.** Det er mindre sandsynligt, at et korrekt vedligeholdt skæreværktøj med skarpe skær binder, og de er nemmere at styre.
- **Brug maskinværktøj, tilbehør og indsatser osv. i overensstemmelse med disse anvisninger og under hensyntagen til arbejdsforholdene og det arbejde, der skal udføres.** Hvis maskinværktøjet anvendes til andre formål end, hvad det er beregnet til, kan det medføre farlige situationer.
- **Hold håndtag og gribeflader tørre, rene og fri for olie og fedt.** Glatte håndtag og gribeflader hindrer sikker håndtering og kontrol over værktøjet i uventede situationer.

Anvendelse og vedligeholdelse af batteridrevet værktøj

- **Foretag udelukkende opladning med den oplader, som producenten har angivet.** En oplader, som er beregnet til én type batterier, kan udgøre en brandfare, hvis den anvendes til en anden type batterier.
- **Brug kun maskinværktøj med batterier, som er beregnet til udstyret.** Hvis der anvendes andre batterier, kan der opstå fare for skader og brand.
- **Når batteripakken ikke er i brug, skal den holdes på afstand af andre metalgenstande, som f.eks. papirclips, mønter, nøgler, søm, skruer og andre små metalgenstande, som kan være strømledende fra en pol til en anden.** Hvis batteripolerne kortsluttes, kan det forårsage forbrændinger eller brand.

- Hvis batteriet håndteres forkert, kan det afgive væske – undgå al kontakt med denne væske. Skyl med vand, hvis du alligevel kommer i kontakt med væsken ved et uheld. Hvis væsken kommer i øjnene, skal du desuden søge lægehjælp. Batterivæske kan forårsage irritation eller forbrændinger.
- Brug ikke en batteripakke eller et værktøj, der er beskadiget, eller hvor der er foretaget ændringer. Beskadigede eller modificerede batterier kan reagere uforudsigeligt og resultere i brand, eksplosion eller risiko for personskade.
- Udsæt ikke en batteripakke eller værktøj for brand eller meget høje temperaturer. Hvis batteripakken udsættes for brand eller temperaturer over 265° F (130° C), kan det medføre eksplosion.
- Følg alle anvisninger for opladning, og undgå at oplade eller opbevare batteripakken uden for det temperaturområde, der er angivet i vejledningen. Forkert opladning eller opladning ved temperaturer uden for det angivne område kan beskadige batteripakken og øge risikoen for brand.

Service

- Få maskinværktøjet serviceret af en kvalificeret tekniker, der udelukkende anvender originale reservedele. På denne måde opretholdes sikkerheden ved maskinværktøjet.
- Der må aldrig udføres servicearbejde på beskadigede batteripakker. Servicearbejde på batteripakker må kun udføres af producenten eller autoriserede serviceudbydere.

Specifik sikkerhedsinformation

⚠ ADVARSEL

Dette afsnit indeholder vigtig sikkerhedsinformation, der gælder specifikt for dette værktøj.

Læs disse forholdsregler nøje, før du bruger maskinværktøjet, for at mindske risikoen for elektrisk stød eller alvorlige personskader.

GEM DENNE VEJLEDNING!

I transporttasken til værktøjet er der et opbevaringsrum til denne vejledning, så den kan opbevares sammen med værktøjet og altid er klar til, at operatøren kan bruge den.

Sikkerhedsanvisninger for elværktøj

- Hold hænder og fingre væk fra værktøjshovedet under arbejdet. Dine hænder og fingre kan blive mast, brækket eller amputeret, hvis de bliver fanget i hovedet eller mellem hovedet og andre genstande.

- Må ikke anvendes på strømførende elledninger for at mindske risikoen for elektrisk stød, alvorlig personskade og dødsfald. Værktøjet er ikke isoleret til anvendelse på strømtilførte elektriske ledninger. Anvend passende arbejdsprocedurer og personligt beskyttelsesudstyr, når du arbejder i nærheden af strømførende elledninger.
 - Der genereres stor kraft under anvendelse af værktøjet, som kan medføre, at dele brækker af eller kastes ud og forårsager personskade. Hold alle medarbejdere, der ikke er påkrævet til arbejdet, væk fra arbejdsområdet. Stå i sikker afstand under anvendelsen, og anvend passende sikkerhedsudstyr, herunder beskyttelsesbriller.
 - Der må ikke foretages ændringer på værktøjet. Hvis der foretages ændringer på værktøjet, kan det medføre personskade.
 - Foretag aldrig reparation af et beskadiget hoved. Et hoved, der er blevet svejset, slebet, boret i eller ændret på nogen måde, kan gå i stykker under anvendelse. Udskift aldrig individuelle komponenter. Kassér beskadigede hoveder for at nedsætte risikoen for personskade.
 - Anvend en korrekt kombination af værktøj, hoved, bakke, forbindelsesstykke og ledning. En forkert kombination kan resultere i en ufuldstændig eller ukorrekt presning, der øger risikoen for brand, alvorlig personskade eller dødsfald.
 - En operatør skal styre arbejdsprocessen og drift af værktøjet. Kun denne operatør må være i området, når værktøjet er i brug. Det hjælper med at reducere risikoen for personskader.
 - Det er påkrævet at læse og sætte sig ind i følgende, inden et elværktøj fra RIDGID tages i brug:
 - Denne brugervejledning
 - De særlige anvisninger for hovedet
 - Vejledningen til batteri/oplader
 - Monteringsanvisningerne fra producenterne af forbindelsesstykke og bakke/indsats
 - Anvisningerne for alt andet udstyr, der anvendes sammen med dette værktøj.
- Hvis ikke samtlige advarsler og anvisninger overholdes, kan det medføre skader på udstyr og/eller alvorlig personskade.

Kontaktoplysninger til RIDGID

Hvis du har spørgsmål angående dette RIDGID®-produkt:

- Kontakt den lokale RIDGID-forhandler.
- Gå ind på RIDGID.com for at finde den lokale RIDGID-forhandler.
- Kontakt Ridge Tool's tekniske serviceafdeling på rtctechservices@emerson.com, eller ring på følgende nummer i USA og Canada: (800) 519-3456.

Beskrivelse

RIDGID® elværktøj i modelserie RE 6/RE 60/RE 600 anvendes til at udføre en række funktioner, som f.eks. krympning af elektriske kompressionsforbindelser, opskæring af elkabler og hulningsoperationer, afhængigt af hvilket hoved der anvendes på værktøjet.

Elværktøj i modelserie RE 6 og RE 60 er udstyret med RIDGID® QuickChange System™ (QCS™) kobling til påsætning og anvendelse af en række forskellige udskiftelige hoveder.

Elværktøj i serie RE 600 har specielle (ikke-udskiftelige) hoveder.

Alle hoveder (både udskiftelige og specielle) kan drejes 360 grader for at få bedre adgang på trange steder.

Ved anvendelsen aktiverer en intern elmotor en hydraulikpumpe, der forsyner værktøjets cylinder med væske, hvorved værktøjsskinnen bevæger sig fremefter og tilfører kraft til de specialudformede værktøjshoveder.

Værktøjet har to (2) stropper, der kan bruges med passende tilbehør som f.eks. skulderstropper eller bindesnore.

Værktøjerne er udstyret med arbejdslys, der tænder, når startknappen trykkes ind. Det gør det nemt for brugeren at oplyse arbejdsområdet.

Statuslamperne viser værktøjets status (tændt/slukket, temperatur uden for specifikation, service påkrævet mv.).

Se de specifikke instruktioner for hovedet med tekniske specifikationer og andre informationer.



Figur 1 – RE 6/RE 60 - Brug QCS-koblingen til fastgørelse af hovedet

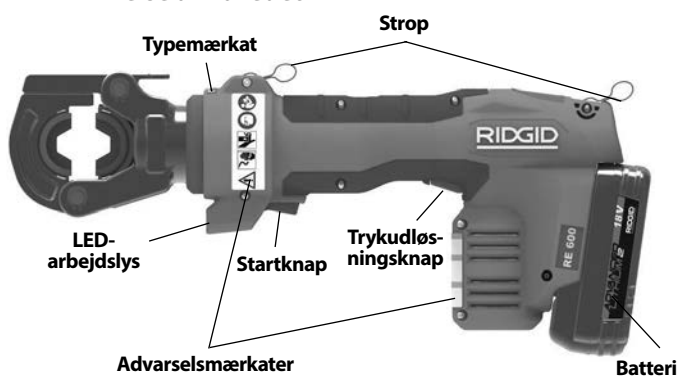

Figur 2 – Specialhoved til værktøj i serie RE 600



Figur 3 – Værktøjets statuslamper



Figur 4 – Maskinens serienummer - De 4 første cifre (omkranset) viser produktionsår og -måned. (12 = år, 06 = måned).

Kontrol	Mærkning	Beskrivelse
Tænd/Sluk-knap	I/O	Hovedstrømafbryder (I = tændt, O = slukket).
Startknap	—	Tryk på knappen for at føre værktøjsskinnen frem. Hold i de fleste tilfælde knappen nede, indtil værktøjsskinnen føres automatisk tilbage.
Trykudløsningsknap	—	Giver mulighed for at føre værktøjsskinnen tilbage for automatisk tilbagetrækning. Anvendes primært med stempelhoveder. Hvis den anvendes med et krympehoved, fuldføres krympningen IKKE og skal gentages.
QCS-bøsning	—	Anvendes til at trække QCS-kugler tilbage og udskifte hoveder.

Figur 5 – Kontrolskemaer

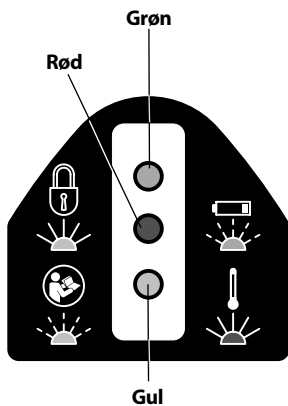

Figur 6 – Værktøjets statuslamper

Ikon	Lyser konstant	Blinker	Betydning
	Grøn		Værktøj tændt, klar til brug.
		Grøn	Lavt batteriniveau. Værktøjet fungerer ikke. Genoplad batteriet/isæt et fuldt opladet batteri.
	Rød		Værktøjets specifikation for temperaturområde er ikke overholdt. Opvarm værktøj og batteri til det rette driftstemperaturområde.
		Gul	Viser, at værktøjet snart skal til service. Starter 2.000 driftscyklusser før serviceintervallet (se figur 7). Værktøjet kan anvendes, men fastlåses efter serviceintervallet.
	Gul		Værktøjet er låst. Værktøjets driftsperiode inden service er afsluttet (se figur 7), og værktøjet skal til service.
			Værktøjet er defekt. Værktøjet skal til service.

Specifikationer

	Model	Beskrivelse	Vægt*		Dimensioner L x H x B (mm) L x H x B (tommer)	Stempelvan- dring		Servicein- tervalcy- klusser
			g	lbs		mm	tom- mer	
	RE 6	6T værktøj til brug med udskiftelige hoveder	3000	6.6	318 x 154 x 73 12.5 x 6.1 x 2.9	32	1.3	32,000
	RE 60	60 kN værktøj til brug med udskiftelige hoveder	3000	6.6	318 x 154 x 73 12.5 x 6.1 x 2.9	32	1.3	32,000
	RE 600 RDH	Låsning af rundt skærehoved	4300*1	9.5	395 x 165 x 73 15.6 x 6.5 x 2.9	17	0.7	32,000
	RE 600 SC	Sakseskærehoved*2	4800	10.5	473 x 174 x 73 18.6 x 6.9 x 2.9	24	0.9	32,000
	RE 600 4PI	4 PIN Indenter hoved	5300	11.7	474 x 192 x 73 18.7 x 7.6 x 2.9	32	1.3	32,000

*Med 2 Ah batteri

*1 Med bakker

** Mulighed for versioner til Cu/Al tråd og ACSR - se klingemærkninger.

Figur 7 – Specifikationskema

Stempelkraft60 kN (6 tons) (13.500 lbs.)

QCS-koblingstypeRE 6 6T QCS
 RE 60 60 kN QCS
 Serie RE 600 – I/T

Driftscyklus.....(C) = 3 pr. minut

Motor

Spænding18 V DC
 Strømstyrke..... 18 A
 Effekt324 watt

Batteri.....18 V Li-Ion genopladeligt
 batteri (se under tilbehør)

TæthedegradIP32

Tilladt luftfugtighed0-80 %

Driftstemperatur

Temperaturområde15° F-122° F (-10° C-50° C)

Opbevaringstemperatur

Temperaturområde32° F-113° F (0° C-45° C)

Lydtryk (L_{PA})*65 dB(A), K=3

Lydeffekt (L_{WA})*76 dB(A), K=3

Vibration*<2,5 m/s², K=1,5

* Målingerne af lyd og vibration er foretaget i overensstemmelse med en standardiseret test i henhold til standarden EN 62481-1.

- Vibrationsniveauerne kan bruges til sammenligning med andre værktøjer og til foreløbig vurdering af eksponering.

- Lyd- og vibrationsmissionerne kan variere alt efter anvendelsesstedet og den specifikke anvendelse af disse værktøjer.

- De daglige eksponeringsniveauer for lyd og vibration skal evalueres for hver anvendelse, og de relevante sikkerhedsiltag skal implementeres efter behov. Ved evalueringen af eksponeringsniveauerne bør det tidsrum, hvor et værktøj er slukket og ikke anvendes, tages i betragtning. Dette kan reducere eksponeringsniveauet for hele arbejdsperioden betydeligt.

Se skemaerne over RIDGID krympebakkens/stikforbindelsens kompatibilitet med værktøjets forskellige hoveder på RIDGID.com/CrimpDies.

Standardudstyr

Se flere oplysninger om det udstyr, der følger med de specifikke værktøjskatalognumre i RIDGID-kataloget.

BEMÆRK Systemkonstruktøren og/eller -installatøren er ansvarlig for at udvælge passende materialer og de rette tilkoblingsmetoder. Inden der gøres forsøg på at foretage en montering, skal der foretages en omhyggelig evaluering af de specifikke krav til servicemiljøet. Rådfør dig med producenten af forbindelsesstykket for at få oplysninger om det rette valg.

Eftersyn før brug

⚠ ADVARSEL

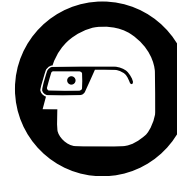

Efterse elværktøjet hver dag før brug, og afhjælp eventuelle problemer for at mindske risikoen for alvorlig personskade som følge af elektrisk stød, klemningsskader, fejlfunktion eller andre årsager og for at forhindre, at værktøjet beskadiges.

1. Tag batteriet ud af elværktøjet.
2. Fjern eventuel olie, fedt eller snavs fra værktøjet og hovedet, herunder på greb og betjeningsanordninger. Dette letter eftersynet og er med til at forhindre, at værktøjet eller betjeningsanordningen glider ud af hånden på dig.

3. Undersøg elværktøjet for:

- Korrekt samling, vedligeholdelse og ingen manglende dele (se figur 1-3).
- Dele, der er i stykker, slidt, mangler, forkert rettet ind eller binder.
- At advarselmærkaterne i relation til værktøj og batteri er til stede og kan læses.
- Andre forhold, der kan forhindre en sikker og normal funktion.

Hvis værktøjet er udstyret med en QCS-kobling, skal der kontrolleres for:

- Fremmedlegemer i QCS-koblingen (se afsnittet om vedligeholdelse).
- Kontrollér, at alle holdekugler er til stede i alle åbninger, og at der ikke er nogen beskadigelse. Figur 8 viser indersiden af en komplet og ren QCS-kobling.
- Ved kontrol af anlægsdelen på QCS-koblingen på udskiftelige hoveder er det normalt med små fordybninger i rillerne på QCS-koblingen som følge af anvendelse, og det betragtes ikke som en skade (figur 9).

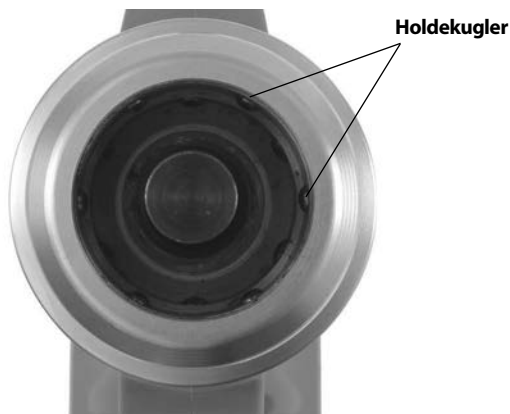

Figur 8 – Indersiden af en QCS-kobling

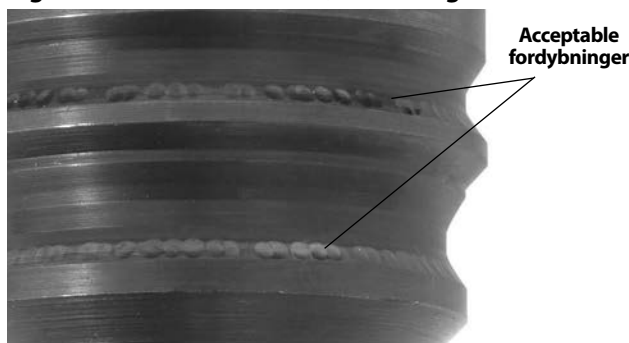

Figur 9 – Små fordybninger i QCS-koblingens riller

Hvis der konstateres nogen former for fejl, må værktøjet ikke anvendes, før fejlene er afhjulpet.

4. Kontrollér og vedligehold alt udstyr, der anvendes, i henhold til anvisningerne for at sikre, at det fungerer korrekt. Kontrollér hovederne for slid, deformation og andre forhold.

Anvisninger for opspænding og drift

⚠ ADVARSEL



Hold hænder og fingre væk fra værktøjshovedet under drift. Fingrene eller hænderne kan blive mast, brækket eller amputeret i hovedet eller værktøjet eller mellem værktøjshovedet, arbejdsområdet og andre genstande.

Må ikke anvendes på strømførende elledninger for at mindske risikoen for elektrisk stød, alvorlig personskade og dødsfald. Værktøjet er ikke isoleret. Anvend passende arbejdsprocedurer og personligt beskyttelsesudstyr, når du arbejder i nærheden af strømførende elledninger.

Der genereres stor kraft under anvendelse af værktøjet, som kan medføre, at dele brækker af eller kastes ud og forårsager personskade. Hold alle medarbejdere, der ikke er påkrævet til arbejdet, væk fra arbejdsområdet. Stå i sikker afstand under anvendelsen, og anvend passende sikkerhedsudstyr, herunder beskyttelsesbriller.

Betjen ikke elværktøjet uden indsats i værktøjshovedet. Det kan beskadige elværktøjet og/eller forårsage alvorlig personskade.

Følg anvisningerne for opspænding og drift for at nedsætte risikoen for personskade som følge af klemning, elektrisk stød eller andre årsager og for at undgå, at værktøjet beskadiges.

1. Kontrollér, at arbejdsområdet er passende (se de generelle sikkerhedsregler). Arbejd på et ryddeligt, plant, stabilt og tørt sted. Brug ikke værktøjet, hvis du står i vand.
2. Gennemgå det arbejde, der skal udføres, og vælg hvilket værktøj fra RIDGID, der er bedst egnet til den pågældende anvendelse. Anvendelse af forkert værktøj til en arbejdsopgave kan forårsage personskade, beskadigelse af værktøjet og frembringe ukomplette forbindelser.
3. Kontrollér, at elværktøjet og hovedet er blevet eftersat og opspændt som anvist i de pågældende vejledninger. Kontrollér om nødvendigt, at de rette bakker er monteret i hovedet.

Udskiftning af hovedet med QCS-kobling (kun RE 6/RE 60)

Tag batteripakken ud af værktøjet. Træk QCS-muffen tilbage, og fjern/isæt det relevante udskiftelige hoved. Slip QCS-bøsningen, så hovedet fastholdes (figur 10). Kontrollér, at hovedet er fuldstændigt isat og låst i værktøjet. Værktøjet må ikke anvendes, uden at et udskifteligt hoved eller indsats er monteret – det kan beskadige elværktøjet. Hvis det udskiftelige hoved ikke fastlåses i QCS-koblingen, skal det sikres, at værktøjsskinnen er trukket helt tilbage ved at trykke på trykudløsningsknappen.

Der findes forskellige typer QCS-koblinger. Kontrollér, at værktøjets og de udskiftelige hoveders QCS-koblingstyper er kompatible (se mærkning).

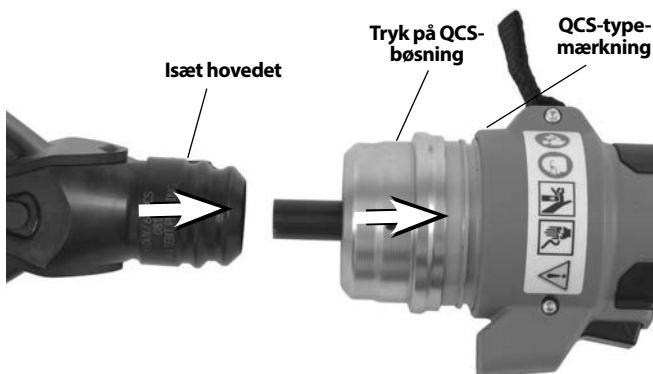

Figur 10 – Montering af et udskifteligt hoved i QCS-koblingen

Betjening

1. Monter en fuldt opladet batteripakke i elværktøjet med tørre hænder. Tryk på Tænd/Sluk-knappen (figur 3) for at tænde elværktøjet. Alle værktøjets tre statuslamper blinker en gang. Herefter skal den grønne lampe lyse for at vise, at værktøjet er klar til brug (se figur 6 for værktøjets statuslamper). Elværktøjet slukker automatisk, når det ikke har været i brug i 600 sekunder.



Figur 11 – Værktøjet i drift

2. Se de specifikke betjeningsanvisninger for det hoved, der anvendes. Hold hænderne væk fra hovedet og andre bevægelige dele, og tryk på startknappen for at føre værktøjsskinnen frem og aktivere hovedet. Fremføringen af værktøjsskinnen kan til enhver tid standes ved at slippe startknappen. På den måde kan hovedet indstilles endeligt til skæring, stansning eller klemning og placering af forbindelsesstykkerne.

Medmindre andet er anført i de specifikke instruktioner for hovedet, skal du fortsat trykke på startknappen, indtil værktøjsskinnen automatisk trækker sig tilbage. Hvis værktøjsskinnen automatisk trækker sig tilbage, betyder det, at elværktøjet har nået den rette effekt, og at cyklussen er fuldført. Det er nødvendigt for at sikre komplet krympning af elektriske forbindelser.

Tryk på trykudløsningsknappen, hvis skinnen ikke trækkes helt tilbage. Hvis der trykkes på trykudløsningsknappen, mens en elektrisk forbindelse er ved at blive krympet, bliver krympningen IKKE korrekt udført og skal gentages.

3. Tryk på Tænd/Sluk-knappen, når arbejdsoperationen er udført for at slukke værktøjet, og tag batteripakken ud.

Opbevaring

Tag batteripakken ud af elværktøjet. Opbevar elværktøjet og batteripakken i æsken. Undgå opbevaring ved ekstrem varme eller kulde. Elværktøjet tænder ikke, hvis værktøjet eller batteripakkens temperatur er uden for specifikationsområdet. Det vises med værktøjets statuslampe. (se figur 6)

⚠ ADVARSEL Opbevar elværktøjet på et tørt og sikkert sted, der er utilgængeligt for børn og personer, der ikke er bekendte med brugen af elværktøjet. Elværktøjet er farligt i hænderne på uerfarne brugere.

Vedligeholdelsesvejledning

⚠ ADVARSEL

Tag batteripakken ud af værktøjet, før du udfører vedligeholdelsesarbejde eller foretager justeringer.

Rengøringsværktøj

Tør elværktøjet af udvendigt med en ren og tør klud, hver dag.

Rengøring af QCS-koblingen

Vend QCS-porten nedad, og ryst forsigtigt eventuel snavs ud. Efterse QCS-porten for snavs. Brug eventuelt en vatpind til at fjerne snavs. Lad ikke materiale ophobe sig inde i holdekuglelommerne (figur 8). QCS-koblingen er livstids-smurt fra fabrikken. Påfør ikke nogen form for smøremiddel på QCS-koblingen.

Fejlfinding

PROBLEM	MULIGE ÅRSAGER	LØSNING
Værktøjet tænder ikke, når det trykkes på Tænd/Sluk-knappen.	Batteriet er helt afladet, eller batteriet er defekt.	Isæt et helt opladet batteri/genoplad batteriet.
	Batteriet er ikke korrekt isat i værktøjets håndtag.	Kontrollér, at batteriet er korrekt isat.
De frembragte forbindelser er ikke komplette.	Der er anvendt forkert værktøj/indsats til kabelstørrelsen eller materialet.	Monter det rette værktøj/indsats.
	Værktøjet var ikke lige i forhold til forbindelsesstykket.	Værktøjet skal være lige i forhold til forbindelsesstykket.
	Værktøjet skal repareres.	Se kontaktoplysningerne for det nærmeste, selvstændige RIDGID servicecenter.
Der lækker olie fra værktøjet.	Tætningsmæssige eller mekaniske fejl.	
Motoren arbejder, men værktøjet gennemfører ikke en cyklus.	Lavt olieniveau.	Se kontaktoplysningerne for det nærmeste, selvstændige RIDGID servicecenter.
Bakkerne standser under drift.	Lavt olieniveau.	
	Lavt olieniveau.	Se kontaktoplysningerne for det nærmeste, selvstændige RIDGID servicecenter.
Skæreværktøjet standser under drift.	Skærene er sløve eller defekte.	Udskift sløve eller defekte klinger med passende erstatninger.
	Klingen er ikke specificeret til materialet.	Skift til en klinge, der er specificeret til det materiale, der skal skæres.

Se figur 6 – Værktøjets statuslamper

Påkrævet service hos et selvstændigt RIDGID servicecenter

Elværktøjet skal serviceres af et selvstændigt RIDGID servicecenter med de anførte intervaller for at sikre korrekt drift. Det vises med værktøjets statuslampe (se figur 6). Se specifikationerne for serviceinterval.

Service og reparation

⚠ ADVARSEL

Ukorrekt eftersyn eller reparation kan bevirke, at maskinen bliver farlig at bruge.

Serviceeftersyn og reparation af dette elværktøj skal udføres af et selvstændigt RIDGID servicecenter for krympeværktøj. Anvend udelukkende RIDGID-reservedele.

Oplysninger om det nærmeste selvstændige RIDGID servicecenter, service og reparation findes i afsnittet *Kontaktoplysninger* i denne vejledning.

Ekstraudstyr

⚠ ADVARSEL

For at nedsætte risikoen for alvorlig personskade må der kun anvendes udstyr, der er specielt konstrueret og anbefalet til brug sammen med elværktøj fra RIDGID, som anført nedenfor.

Serie RE 6/RE 60/RE 600

Katalognr.	Beskrivelse
44693	18 V 2,0 Ah batteripakke (Nord- og Latinamerika, Australien)
44698	18 V 4,0 Ah batteripakke (Nord- og Latinamerika, Australien)
43458	120 V oplader til avanceret lithiumbatteri
43333	230 V oplader til avanceret lithiumbatteri
43323	18 V 2,0 Ah batteri (Europa og Kina)
43328	18 V 4,0 Ah batteri (Europa og Kina)

Serie RE 6/RE 60

Katalognr.	Beskrivelse
52283	4P-6 4PIN™ krympehoved uden bakker
52078	Swiv-L-Punch Knockout Punch hoved
47198	SC-60C skærehoved til kobber-/aluminiumsledning
49408	SC-60C skærehoved til ACSR (stålforstærket aluminiumsledning)
52083	Transporttaske til RE 6 (plast)
47773	Transporttaske til RE 60 (plast)
47753	LR-60B Låsbart, rundt hoved

Se den komplette liste over udstyr til RIDGID-værktøjet i online Ridge Tool-kataloget på RIDGID.com eller se under *Kontaktoplysninger*.

Bortskaffelse

Dele af elværktøjet indeholder værdifulde materialer, der kan genbruges. I lokalområdet findes der evt. virksomheder, som specialiserer sig i genbrug. Bortskaf komponenterne i overensstemmelse med alle gældende regler. Kontakt det lokale renovationsvæsen for yderligere oplysninger.



EU-lande: Bortskaf ikke elektrisk udstyr sammen med husholdningsaffald!

I overensstemmelse med det europæiske direktiv 2012/19/EU om affald fra elektrisk og elektronisk udstyr og dets implementering i national lovgivning skal udtjent eludstyr indsamles særskilt og bortskaffes på en miljømæssig korrekt måde.

Elektromagnetisk kompatibilitet (EMC)

Termen elektromagnetisk kompatibilitet defineres som produktets funktionsduelighed i et miljø med elektromagnetisk stråling og elektrostatisk udladninger, uden at det forårsager elektromagnetisk interferens i andet udstyr.

Produktserien RIDGID RE 6/RE 60/RE 600 med elværktøj er i overensstemmelse med IEC 61000-6-5 (version 1.0) Elektromagnetisk kompatibilitet (EMC) Del 6-5: Generiske standarder - Immunitet for udstyr, der anvendes i et miljø med elværk og lokalstation.

BEMÆRK Dette værktøj er i overensstemmelse med alle gældende EMC-standarder. Dog kan det ikke udelukkes, at de skaber interferens i andet udstyr. Alle EMC-relaterede standarder, der er blevet testet, er anført i værktøjets tekniske dokumentation.

RE 6/RE 60/RE 600

Elektriske verktøy



RE 6/RE 60

Verktøyserie RE 600



⚠ ADVARSEL!

Les instruksjonene før du tar i bruk verktøyet. Hvis innholdet i bruksanvisningen ikke overholdes, kan det resultere i elektrisk støt, brann og/eller alvorlig personskade.

RE 6/RE 60/RE 600 EI-verktøy

Skriv ned serienummeret nedenfor, og ta vare på produktets serienummer som du finner på navneskiltet.

Serie nr.

--	--

Innholdsfortegnelse

Registreringsskjema for maskinens serienummer	111
Sikkerhetssymboler	113
Generelle sikkerhetsadvarsler for el-verktøy	113
Sikkerhet på stedet hvor arbeidet utføres.....	113
Elektrisk sikkerhet.....	113
Personlig sikkerhet.....	114
Bruk og håndtering av el-verktøy	114
Bruk og håndtering av batteridrevne verktøy	114
Vedlikehold.....	115
Spesifikk sikkerhetsinformasjon	115
El-verktøy og sikkerhet.....	115
RIDGID kontaktinformasjon	115
Beskrivelse	115
Verktøyets statuslys	117
Spesifikasjoner	117
Standardutstyr.....	118
Inspeksjon førdrift	118
Oppsetts- og driftsinstruksjoner	119
Skifte ut hoder med QCS-koblings (kun RE 6/RE 60)	119
Betjening	119
Oppbevaring	120
Instruksjoner for vedlikehold	120
Rengjøring av verktøyet.....	120
Rengjøring av QCS-kobling	120
Feilsøking	120
Nødvendig vedlikehold vet et uavhengig RIDGID-servicesenter	121
Vedlikehold og reparasjon	121
Tilleggsutstyr	121
Avfallshåndtering	121
Elektromagnetisk kompatibilitet (EMC)	121
CE-samsvarserklæring	Inni permen bak
Livstidsgaranti	Bakside

*Oversettelse av den originale bruksanvisningen

Sikkerhetssymboler

I denne bruksanvisningen og på produktet formidles viktig sikkerhetsinformasjon gjennom symboler og signalford. Denne delen er utarbeidet for å bedre forståelsen av disse signalfordene og symbolene.



Dette symbolet indikerer en sikkerhetsadvarsel. Det brukes for å advare om potensiell fare for personskade. Følg alle sikkerhetsadvarsler med dette symbolet for å unngå personskade eller dødsfall.

FARE

FARE indikerer en farlig situasjon som vil føre til dødsfall eller alvorlig personskade hvis den ikke unngås.

ADVARSEL

ADVARSEL indikerer en farlig situasjon som kan føre til dødsfall eller alvorlig personskade hvis den ikke unngås.

FORSIKTIG

FORSIKTIG indikerer en farlig situasjon som kan føre til en mindre eller moderat personskade hvis den ikke unngås.

MERK

MERK indikerer informasjon om mulig skade på eiendom.



Dette symbolet betyr at du bør lese bruksanvisningen grundig før du tar utstyret i bruk. Bruksanvisningen inneholder viktig informasjon om trygg og riktig bruk av utstyret.



Dette symbolet betyr at man alltid må bruke briller med bred innfatning eller vernebriller ved bruk av utstyret for å redusere risikoen for øyeskade.



Dette symbolet indikerer risiko for at hender, fingre eller andre kroppsdeler kan bli fanget.



Dette symbolet betyr risiko for elektrisk støt.

Generelle sikkerhetsadvarsler for el-verktøy*

ADVARSEL

Les alle sikkerhetsadvarsler, instruksjoner, illustrasjoner og spesifikasjoner som følger med dette el-verktøyet. Unnlattelse av å følge alle instruksjonene som er oppført nedenfor kan føre til elektrisk støt, brann og/eller alvorlig personskade.

TA VARE PÅ ALLE ADVARSLER OG INSTRUKSJONER FOR FREMTIDIG REFERANSE!

Begrepet "el-verktøy" i advarslene henviser til elektrisk verktøy med strømforsyning fra strømmettet (med strømledning) og batteridrevet elektrisk verktøy (uten strømledning).

Sikkerhet på stedet hvor arbeidet utføres

- **Hold arbeidsstedet rent og godt belyst.** Det kan oppstå uhell på rotete eller mørke arbeidssteder.
- **Ikke bruk el-verktøy i eksplosive omgivelser, som for eksempel i nærheten av brennbare væsker, gasser eller støv.** El-verktøy danner gnister som kan antenne støv eller damp.
- **Hold barn og andre personer på avstand mens el-verktøyet brukes.** Hvis du blir distraheret, kan du miste kontrollen.

Elektrisk sikkerhet

- **El-verktøyets støpsler må passe til uttaket. Ikke modifier støpselet på noen måte. Ikke bruk noen adapterstøpsler med jordede el-verktøy.** Umodifiserte støpsler og matchende uttak vil redusere risikoen for elektrisk støt.
- **Unngå kroppskontakt med jordede overflater, for eksempel rør, radiatorer, komfyrer og kjøleskap.** Det er økt fare for elektrisk støt hvis kroppen din er jordnet.
- **El-verktøy må ikke utsettes for regn eller fuktighet.** Risikoen for elektrisk støt øker hvis det kommer vann inn i et el-verktøy.
- **Strømledningen må håndteres forsiktig. Bruk ikke strømledningen til å bære eller trekke el-verktøyet, og ikke trekk støpselet ut av uttaket ved å dra i strømledningen. Hold ledningen unna varme, olje, skarpe kanter og bevegelige deler.** Skadede eller sammenflettede ledninger øker faren for elektrisk støt.
- **Hvis el-verktøyet brukes utendørs, må det brukes en skjøteledning som er egnet for bruk utendørs.** Bruk av en ledning som er egnet for bruk utendørs, reduserer faren for elektrisk støt.
- **Hvis el-verktøyet må brukes i fuktige omgivelser, må det brukes en strømforsyning med jordfeilbryter.** Dette reduserer risikoen for elektrisk støt.

* Teksten brukt i delen Generelle sikkerhetsadvarsler for el-verktøy i denne bruksanvisningen er ordrett, som påkrevd, fra den gjeldende standarden EN 62841-1. Denne delen inneholder generell sikkerhetspraksis for mange ulike typer el-verktøy. Ikke alle forholdsregler gjelder for hvert verktøy, og noen gjelder ikke for dette verktøyet.

Personlig sikkerhet

- **Vær årvåken og oppmerksom på det du gjør, og bruk sunn fornuft når du bruker el-verktøy. Bruk ikke el-verktøy hvis du er trett eller påvirket av narkotika, alkohol eller medisiner.** Et øyeblikks uoppmerksomhet når du bruker el-verktøy kan føre til alvorlig personskade.
- **Bruk personlig verneutstyr. Bruk alltid øyebeskyttelse/vernebriller.** Bruk av verneutstyr når det trengs, som støvmaske, vernesko med antisklisåle, hjelm og hørselsvern, reduserer risikoen for personskader.
- **Forhindre utilsiktet start av utstyret. Sørg for at bryteren står i AV-posisjon før du kobler til strømforsyningen og/eller batteriet, løfter eller bærer verktøyet.** Faren for ulykker øker hvis du bærer el-verktøy med fingeren på bryteren eller fører strøm til verktøy som har bryteren slått PÅ (ON).
- **Fjern eventuelle justeringsnøkler eller fastnøkler før du slår el-verktøyet PÅ (ON).** Dersom en fastnøkkel eller justeringsnøkkel er festet til en roterende del av el-verktøyet, kan det føre til personskade.
- **Ikke strekk deg for langt. Sørg for å ha sikkert fotfeste og god balanse hele tiden.** Dette gir bedre kontroll over el-verktøyet i uforutsette situasjoner.
- **Sørg for å være riktig kledd. Unngå løstsittende klær eller smykker. Hold hår og klær unna bevegelige deler.** Løse klær, smykker eller langt hår kan sette seg fast i bevegelige deler.
- **Hvis det er mulighet for tilkobling av enheter for støvuttrekking og støvoppsamling, må slike enheter kobles til og brukes riktig.** Bruk av støvoppsamlere kan redusere risiko forbundet med støv.
- **Ikke la erfaringer fra hyppig bruk av verktøy gjøre deg uvøren og overse sikkerhetsprinsippene for verktøy.** En uforsiktig handling kan forårsake alvorlig personskade på en brøkdels av et sekund.

Bruk og håndtering av el-verktøy

- **Ikke bruk makt på el-verktøyet. Bruk riktig el-verktøy for jobben som skal gjøres.** Bruk av riktig el-verktøy sikrer at jobben utføres bedre, sikrere og i samsvar med utstyrets bruksområde.
- **Ikke bruk el-verktøyet hvis bryteren ikke slår verktøyet PÅ og AV.** El-verktøy som ikke kan kontrolleres med bryteren, er farlig og må repareres.

- **Trekk ut støpselet fra kontakten og/eller koble batteriet fra el-verktøyet hvis dette kan tas av, før du foretar noen justeringer, bytter tilbehør eller plasserer el-verktøyet for oppbevaring.** Slike forebyggende sikkerhetstiltak reduserer risikoen for at el-verktøyet kan startes opp ved et uhell.
- **Oppbevar verktøy som ikke er i bruk utenfor barns rekkevidde og der det er utilgjengelig for andre som ikke er fortrolige med el-verktøyet eller disse instruksjonene for bruk av el-verktøyet.** El-verktøy er farlige i hendene på brukere som ikke har fått opplæring.
- **Vedlikehold av el-verktøy og tilbehør. Kontroller at det ikke er feiljusteringer eller kiling i bevegelige deler, og at det ikke er brudd på deler eller andre forhold som kan redusere el-verktøyet ytelse. Hvis el-verktøyet er skadet, må det repareres før bruk.** Mange ulykker skyldes dårlig vedlikeholdte el-verktøy.
- **Kutteverktøy må holdes skarpe og rene.** Riktig vedlikeholdte kutteverktøy med skarpe kuttekanter vil redusere risikoen for kiling, og de er lettere å kontrollere.
- **Bruk el-verktøy, tilbehør og verktøybits osv. i samsvar med disse instruksjonene, og ta hensyn til forholdene på arbeidsstedet og arbeidet som skal utføres.** Bruk av el-verktøyet til andre formål enn de er ment for kan føre til en farlig situasjon.
- **Hold håndtak og gripeflater tørre, rene og fri for olje og fett.** Glatte håndtak og gripeflater gir ikke sikker håndtering og kontroll over verktøyet i uventede situasjoner.

Bruk og håndtering av batteridrevne verktøy

- **Lad kun batteriet opp med lader som er spesifisert av produsent.** Å bruke en lader for én type batteripakke til en annen type, kan forårsake risiko for brann.
- **Bruk kun el-verktøy med batteripakker som er spesifikt utformet for det.** Bruk av andre batteripakker kan forårsake risiko for personskade og brann.
- **Når batteripakken ikke er i bruk, må den holdes unna andre metallobjekter, som binders, mynter, nøkler, spikre, skruer eller andre små metallobjekter som kan skape forbindelse fra en terminal til en annen.** Hvis batteriets poler kortsluttes, kan det forårsake brannskår eller brann.
- **Ved misbrukstilstander kan væske støtes ut fra batteriet. Unngå kontakt. Hvis kontakt oppstår, skyl med vann. Hvis væsken kommer i kontakt med øyne, skyl med vann og kontakt lege.** Væske som kommer ut av batteriet kan forårsake irritasjon eller brannskår.

- **Ikke bruk en batteripakke eller et batteriverktøy som er skadet eller modifisert.** Bruk av skadede eller ødelagte batterier kan få uforutsette konsekvenser som brann, eksplosjoner og risiko for personskade.
- **Ikke utsett en batteripakke eller et batteriverktøy for flammer eller overtemperatur.** Hvis batteriene utsettes for flammer eller temperaturer over 265 °F (130 °C), kan det forårsake eksplosjon.
- **Følg alle ladeinstruksjoner og ikke lad batteripakken utenfor temperaturområdet som er spesifisert i bruksanvisningen.** Feilaktig lading eller lading ved temperaturer utenfor det spesifiserte området kan føre til skade på batteriet og øke risikoen for brann.

Vedlikehold

- El-verktøyet skal vedlikeholdes av en kvalifisert reparatør, og det skal bare brukes identiske reservedeler. Dette vil sikre at el-verktøyet sikkerhet opprettholdes.
- **Aldri utfør vedlikehold på skadede batteripakker.** Batteripakker skal kun vedlikeholdes av produsenten eller autoriserte vedlikeholdsleverandører.

Spesifikk sikkerhetsinformasjon

▲ ADVARSEL

Denne delen inneholder viktig sikkerhetsinformasjon som gjelder spesifikt for dette verktøyet.

Les disse forholdsreglene nøye før du bruker el-verktøyet for å redusere risikoen for elektrisk støt eller alvorlige personskader.

TA VARE PÅ DISSE INSTRUKSJONENE!

Et rom i verktøyets boks er ment for å oppbevare bruksanvisningen sammen med verktøyet for bruk av operatøren.

El-verktøy og sikkerhet

- **Hold fingre og hender unna verktøyhodet mens verktøyet er i bruk.** Fingrene og hendene dine kan klemmes, brekkes eller amputeres hvis de henger seg fast i hodet eller mellom hodet og andre objekter.
- **Ikke bruk strømførende ledninger, for å redusere risikoen for elektrisk støt, alvorlig personskade eller død. Verktøyet er ikke isolert for bruk på elektriske ledninger.** Benytt riktig arbeidsprosedyre og personlig verneutstyr når du jobber i nærheten av strømførende ledninger.
- **Det skapes store krefter under bruk som kan ødelegge eller kaste deler og forårsake personskade. Hold uvedkommende unna arbeidsområdet.** Hold avstand under drift og bruk beskyttende utstyr, inkludert vernebriller.

- **Ikke modifier verktøyet.** Enhver form for modifisering av verktøyet kan føre til personskade.
- **Reparer aldri et skadet hode.** Et hode som har blitt sveiset, slipt, boret eller modifisert på noe vis kan bli ødelagt under bruk. Skift aldri ut individuelle deler. Kast ødelagte hoder for å redusere risikoen for personskade.
- **Bruk riktig kombinasjon av verktøy, hode, gjengebakker, kobling og ledning.** Feil kombinasjon kan føre til ufullstendig eller feil krymping, noe som øker faren for brann, alvorlig personskade og død.
- **Kun én person skal kontrollere arbeidsprosessen og bruke maskinen.** Bare operatøren skal være på arbeidsområdet når verktøyet er i bruk. Dette reduserer risikoen for personskade.

• Før drift av et RIDGID el-verktøy må du lese og forstå:

- Denne bruksanvisningen,
- Instruksjonene for det spesifikke hodet,
- Anvisningene for batteri/lader,
- Produsentens installasjonsinstruksjoner for kobling og gjengebakker/innsatser,
- Instruksjoner for alt annet utstyr som brukes sammen med dette verktøyet.

Hvis advarslene og instruksjonene ikke følges, kan det føre til skade på eiendom og/eller alvorlig personskade.

RIDGID kontaktinformasjon

Hvis du har spørsmål vedrørende dette RIDGID®-produktet:

- Kontakt din lokale RIDGID-forhandler.
- Gå til RIDGID.com for å finne din lokale RIDGID-kontakt.
- Kontakt Ridge Tools tekniske serviceavdeling på e-postadressen rtctechservices@emerson.com, eller ring (800) 519-3456 i USA eller Canada.

Beskrivelse

RIDGID®s RE 6-/RE 60-/RE 600-modeller i el-verktøyserien brukes til en rekke funksjoner, som til krymping av kompresjonskoblinger, kutting av elektriske kabler og til å lage hull, avhengig av hvilket hode som brukes på verktøyet.

El-verktøyene RE 6 og RE 60 er utstyrt med en RIDGID® QuickChange System™ (QCS™)-kobling som gjør det mulig å installere og bruke en rekke ulike utskiftbare hoder.

El-verktøyene i RE 600-serien har tilpassede (ikke-utskiftbare) hoder.

Alle hoder (både utskiftbare og tilpassede) kan roteres 360 grader for bedre tilgang på trange områder.

Under drift vil en intern el-motor drifte en hydraulisk pumpe som leverer væske til verktøyets sylinder og flytter slagstampelet fremover og legger kraft på spesialutformede verktøyhoder.

Verktøyene leveres med to (2) stoffhemper som kan brukes med passende fester, som skulderreimer eller festesnorer.

Verktøyene er utstyrt med kraftige arbeidslys som slås på når bryteren trykkes inn. Dette gjør det enkelt for brukeren å lyse opp arbeidsområdet.

Verktøyets statuslys viser verktøyets status (verktøy PÅ/AV, temperatur utenfor driftsområdet, service nødvendig, osv.).

Se instruksjoner for det spesifikke hodet for spesifikasjoner og annen informasjon.

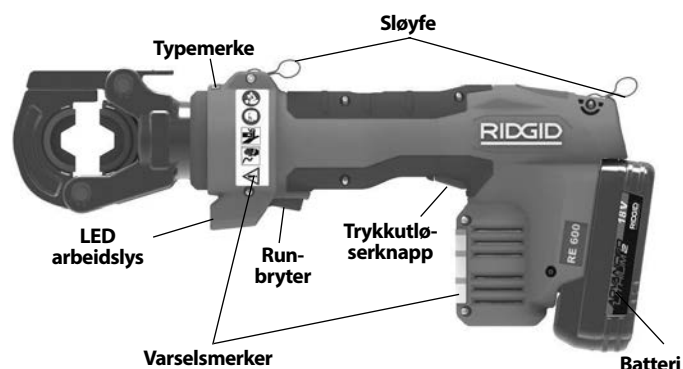

Figur 2 – RE 600-serien med tilpassede verktøy



Figur 3 – Verktøyets statuslys



Figur 4 – Verktøyets serienummer - De første fire sifrene (innringet) viser året og måneden verktøyet ble produsert. (12 = år, 06 = måned).



Figur 1 – RE 6/RE 60 - Bruk QCS-kobling for festing av hode

Betjening	Merke	Beskrivelse
PÅ/AV-knapp	I/O	Verktøyets hovedstrømbryter (I = På, O = Av).
Run-bryter	—	Trykk inn for å få fram verktøystempelet. I de fleste tilfeller skal den holdes inne til stempelet automatisk trekker seg tilbake.
Trykkutløserknapp	—	Muliggjør tilbaketrekking av stempelet før automatisk tilbaketrekking. Brukes hovedsakelig med stempelhoder. Hvis brukt med krympehode, er det IKKE alltid at krympingen er fullført, og prosessen må gjentas.
QCS-holder	—	Brukes til å trekke tilbake QCS-kuler og skifte ut hoder.

Figur 5 – Skjema over betjeningselementene

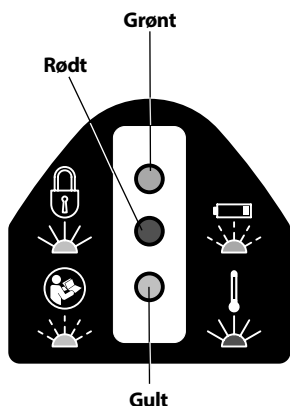

Figur 6 – Verktøyets statuslys

Ikon	Uavbrutt lys	Blinkende lys	Betydning
	Grønt		Verktøyet PÅ, klart til bruk.
		Grønt	Lavt batterinivå. Verktøyet virker ikke. Lad batteriet på nytt/Sett inn fullt oppladde batterier.
	Rødt		Verktøyet utenfor spesifisert temperaturområde. Flytt verktøyet og batteriet til et område med riktig driftstemperatur.
		Gult	Indikerer at et serviceintervall nærmer seg. Starter 2000 sykluser før serviceintervall (se figur 7). Verktøyet er brukbart, men verktøyet vil låses etter serviceintervallet.
	Gult		Verktøyet er låst. Verktøyet har fullført et serviceintervall (se figur 7) og trenger service.
			Verktøyet har sviktet. Få verktøyet vedlikeholdt.

Spesifikasjoner

	Modell	Beskrivelse	Vekt*		Dimensjoner L x H x B (mm) L x H x B (tommer)	Slaglengde		Serviceintervallsykluser
			g	lbs		mm	tommer	
	RE 6	6T-verktøy for bruk med utskiftbare hoder	3000	6.6	318 x 154 x 73 12.5 x 6.1 x 2.9	32	1.3	32,000
	RE 60	60 kN-verktøy for bruk med utskiftbare hoder	3000	6.6	318 x 154 x 73 12.5 x 6.1 x 2.9	32	1.3	32,000
	RE 600 RDH	Låsende, rundt gjengebakkehode	4300 ^{*1}	9.5	395 x 165 x 73 15.6 x 6.5 x 2.9	17	0.7	32,000
	RE 600 SC	Avbiterhode ^{*2}	4800	10.5	473 x 174 x 73 18.6 x 6.9 x 2.9	24	0.9	32,000
	RE 600 API	Hode med 4 faste spisser	5300	11.7	474 x 192 x 73 18.7 x 7.6 x 2.9	32	1.3	32,000

*Med 2 Ah-batteri

^{*1} Inkludert gjengebakker

^{*2} Versjoner for kobber-/aluminiumsledninger og ACSR er tilgjengelige - Se markeringene på bladet.

Figur 7 – Spesifikasjonsskjema

Slagstyrke.....60 kN (6 tonn) (13 500 lbs.)
 QCS-koblingstype.....RE 6 6T QCS
 RE 60 60kN QCS
 RE 600-serien – Ikke tilgjengelig
 Arbeidssyklus(C) = 3 sykluser per minutt
 Motor
 Spenning.....18V DC
 Strømstyrke.....18 Amp
 Strøm324 Watts
 Batteri.....18V Li-Ion, oppladbart batteri
 (se ekstrautstyr)

IngressbeskyttelseIP32
 Tillatt luftfuktighet0-80%
 Driftstemperatur
 Temperaturområde 15 °F til 122 °F (-10 °C til 50 °C)
 Lagringstemperatur
 Temperaturområde 32 °F til 113 °F (0 °C til 45 °C)
 Lydtrykk (L_{PA})^{*}65 dB(A), K=3
 Lydeffekt (L_{PA})^{*}76 dB(A), K=3
 Vibrasjon^{*}<2,5 m/s², K=1,5

^{*} Lyd- og vibrasjonsmål blir målt i henhold til en standardisert test iht. standarden NEK EN 62481-1.

- Vibrasjonsnivåer kan brukes for sammenligning med andre verktøy og for foreløpig vurdering av eksponering.
- Lyd- og vibrasjonsemisjoner kan variere ut fra sted og spesifikk bruk av disse verktøyene.
- Daglige eksponeringsnivåer for lyd og vibrasjon må evalueres for hver bruk, og egnede sikkerhetstiltak må iverksettes om nødvendig. Evaluering av eksponeringsnivåer må ta tiden et verktøy er slått av og ikke i bruk, med i beregningene. Dette kan redusere eksponeringsnivået betraktelig i løpet av den totale arbeidsperioden.

Gå til RIDGID.com/CrimpDies for kompatibilitetskjemaer for RIDGIDs kompatibilitetskjemaer for krympegegjenbakker og elektriske koblinger for disse verktøyene med ulike hoder.

Standardutstyr

Se RIDGID-katalogen for detaljer om utstyr med spesifikke verktøykatalognummer.

MERK Valg av egnede materialer og skjøtemetoder er systemdesigneren og/eller installatørens ansvar. Før en installasjon tar til, må de spesifikke kravene for arbeidsområdet vurderes. Kontakt koblingsprodusenten for informasjon om valg.

Inspeksjon førdrift

⚠ ADVARSEL

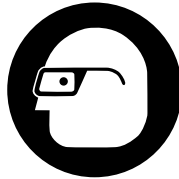

Sjekk el-verktøyet daglig før bruk, og rett opp i eventuelle problemer for å redusere risikoen for alvorlig personskader som elektrisk støt, klemskader, utstyrssvikt eller andre skader, og for å forhindre at verktøyet blir ødelagt.

1. Ta ut batteriet fra el-verktøyet.
2. Fjern olje, fett eller skitt fra verktøyet og hodet, spesielt fra håndtak og kontroller. Dette gjør inspeksjonen lettere og bidrar til å hindre at du mister taket på verktøyet eller betjenings-elementet.
3. Sjekk el-verktøyet for:
 - Riktig montering, vedlikehold og fullstendighet (se figurene 1-3).
 - Ødelagte, slitte, manglende, feilinnrettede eller fastsittende deler.
 - Varselsymboler på verktøy og batteri er til stede og kan leses.
 - Andre forhold som kan forhindre trygg og normal drift.

Hvis utstyrt med QCS-kobling, sjekk for:

- Fremmedlegemer i QCS-koblingen (se *vedlikeholdsavsnittet*).
- Bekreft at alle sperrekulene er til stede i alle åpningene og at det ikke er noen skade. *Figur 8* viser innsiden av en komplett og ren QCS-kobling.
- Under inspeksjon av koblingsdelen på QCS-koblingen på de utskiftbare hodene, er det normalt med hakk i sporene på QCS-koblingen etter bruk. Dette anses ikke som skade (*figur 9*).

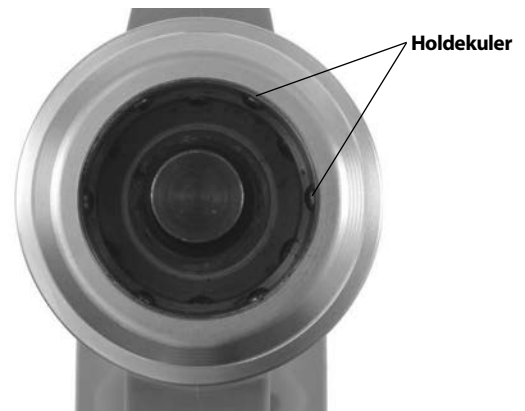

Figur 8 – Inni en QCS-kobling

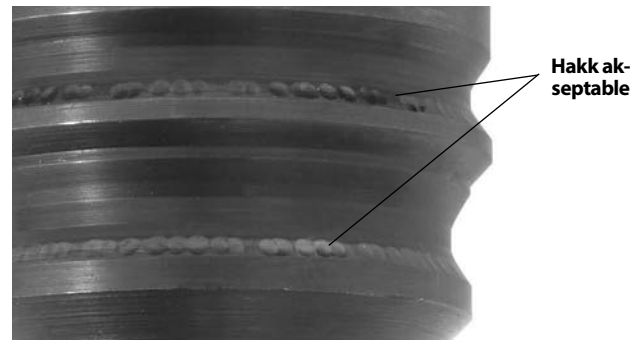

Figur 9 – Hakk i QCS-koblingssporene

Hvis det oppdages noen problemer, må ikke verktøyet brukes før problemene har blitt reparert.

4. Undersøk og vedlikehold alt annet utstyr som brukes i henhold til instruksjonene for å sikre at alt fungerer som det skal. Inspiser hodene for slitasje, deformasjon eller andre problemer.

Oppsetts- og driftsinstruksjoner

⚠ ADVARSEL



Hold fingre og hender unna verktøyhodet under krympingssyklusen. Fingre og hender kan klemmes, brennes eller amputeres i verktøyhodet, i verktøyet eller mellom verktøyhodet, arbeidsstykket og andre objekter.

Ikke bruk strømførende ledninger, for å redusere risikoen for elektrisk støt, alvorlig personskade og død. Verktøyet er ikke isolert. Benytt riktig arbeidsprosedyre og personlig verneutstyr når du jobber i nærheten av strømførende ledninger.

Det skapes store krefter under bruk som kan ødelegge eller kaste deler og forårsake personskade. Hold uvedkommende unna arbeidsområdet. Hold avstand under drift og bruk beskyttende utstyr, inkludert vernebriller.

Ikke bruk el-verktøyet uten innsatser i verktøyhodet. Dette kan ødelegge el-verktøyet og/eller forårsake alvorlig personskade.

Følg instruksjonene for oppsett og bruk for å redusere risikoen for personskader som klemskader, elektrisk støt eller andre skader, og for å forhindre at verktøyet blir ødelagt.

1. Bekreft at arbeidsområdet stemmer (se de generelle sikkerhetsreglene). Bruk verktøyet på et ryddig, jevnt, stabilt og tørt sted. Ikke bruk verktøyet når du står i vann.
2. Vurder arbeidet som skal utføres og velg riktig RIDGID-verktøy for oppgaven. Bruk av feil verktøy kan forårsake personskade, ødelegge verktøyet og lage ufullstendige koblinger.
3. Bekreft at el-verktøyet og hodet har blitt inspisert og montert som forklart i bruksanvisningene. Hvis nødvendig, bekreft at riktige gjengebakker er installert i hodet.

Skifte ut hoder med QCS-koblings (kun RE 6/RE 60)

Fjern batteriet fra verktøyet. Trekk QCS-holderen tilbake og fjern/sett inn det egnede utskiftbare hodet. Slipp QCS-holderen for å holde på plass hodet (figur 10). Bekreft at hodet er satt helt på plass og låst fast i verktøyet. Ikke bruk verktøyet uten et utskiftbart hode eller biter installert - dette kan

skade el-verktøyet. Hvis det utskiftbare hodet ikke vil låses på QCS-koblingen, så sørg for at verktøyets slagstempel er trukket helt tilbake ved å trykke på trykkutløserknappen.

Det finnes ulike QCS-koblingstyper: Sørg for at verktøyets og det utskiftbare hodets QCS-koblingstyper er kompatible (som vist).

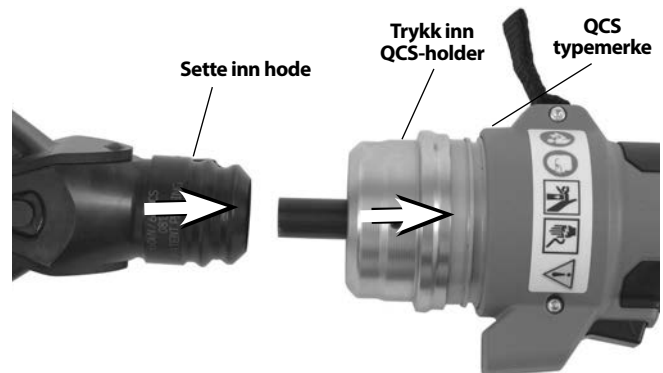

Figur 10 – Installere utskiftbart hode i QCS-kobling

Betjening

1. Sørg for at hendene er tørre og installer et fullt oppladet batteri inn i el-verktøyet. Trykk på PÅ/AV-knappen (figur 3) for å tilføre strøm til el-verktøyet. Alle de tre ulike verktøystatusene vil blinke samtidig. Deretter skal det grønne lyset lyse uavbrutt og indikere at verktøyet er klart til bruk (se figur 6 for verktøyets statuslys). El-verktøyet slås automatisk AV hvis det ikke brukes i løpet av 600 sekunder.



Figur 11 – Betjening av verktøy

2. Se instruksjonene for hodet i bruk for spesifikke driftsinstruksjoner. Hold hendene unna hodet og andre bevegelige deler, og trykk inn Run-bryteren for å få frem verktøyets slagstempel og aktivere hodet. Fremkjøringen av slagstempelen kan stoppes når som helst ved å slippe Run-bryteren. Dette tillater endelig posisjonering av hodet for kutting, hamring eller griping og plassering av koblingene.

Med mindre annet er spesifisert i instruksjonene for hodet, fortsett å trykke inn Run-bryteren til slagstempellet automatisk trekker seg tilbake. Automatisk tilbakeføring av slagstempellet indikerer at el-verktøyet har nådd riktig kraft og at syklusen er fullført. Dette er nødvendig for å sikre fullstendig krymping av elektriske koblinger.

Hvis slagstempellet ikke trekkes helt tilbake, så trykk på trykkutløserknappen. Hvis trykkutløserknappen er trykket inn mens en elektrisk kobling krympes, vil krympingen IKKE bli fullført, og prosessen må gjentas.

- Når operasjonen er fullført, trykk på PÅ/AV-knappen for å slå AV og fjerne batteriet.

Oppbevaring

Ta ut batteriet fra verktøyet. Oppbevar el-verktøyet og batteriet i boksen. Unngå oppbevaring i ekstrem hete eller kulde. El-verktøyet vil ikke slås PÅ hvis verktøyets eller batteriets temperatur er utenfor det spesifiserte området. Dette indikeres av verktøyets statuslys. (Se figur 6)

Feilsøking

PROBLEM	MULIGE ÅRSAKER	LØSNING
Verktøyet vil ikke slå seg PÅ når PÅ/AV-knappen er trykket inn.	Batteriet er helt utladet, eller batteriet har sviktet. Batteriet er ikke satt korrekt inn i verktøyets håndtak.	Sett inn fulladet batteri/lad batteri. Sjekk at batteriet er satt helt inn.
Koblingene er ikke komplette.	Feil verktøy/bit brukt for kabelstørrelsen eller materialet. Verktøyet var ikke rett mot koblingen. Verktøyet trenger reparasjon.	Installer riktig verktøy/bit. Sørg for at verktøyet er rett mot koblingen. Se <i>kontaktinformasjon</i> for nærmeste uavhengige RIDGID-servicesenter.
Olje lekker fra verktøyet.	Pakning eller mekanisk problem.	
Motoren går, men verktøyet vil ikke fullføre en syklus.	Oljenivå lavt.	Se <i>kontaktinformasjon</i> for nærmeste uavhengige RIDGID-servicesenter.
Gjengebakker stopper under drift.	Oljenivå lavt.	
Kutteverktøyet stopper under drift.	Oljenivå lavt. Kuttekanter er sløve eller ødelagte. Materialet er ikke innenfor bladspesifikasjonen.	Se <i>kontaktinformasjon</i> for nærmeste uavhengige RIDGID-servicesenter. Skift ut sløve eller ødelagte blader med riktige deler. Bytt til blad som er spesifisert for materialet som skal kuttes.

Se figur 6 – Verktøyets statuslys

⚠ ADVARSEL Oppbevar på et tørt og sikkert sted som er utenfor barns rekkevidde og der det er utilgjengelig for andre som ikke er fortrolige med el-verktøyet. El-verktøyet kan være farlig hvis det brukes av ufagkyndige.

Instruksjoner for vedlikehold

⚠ ADVARSEL

Ta batteriet ut av verktøyet før du gjør vedlikehold eller andre justeringer.

Rengjøring av verktøyet

Tørk av el-verktøyet utvendig hver dag med en tørr, ren fille.

Rengjøring av QCS-kobling

La QCS-åpningen peke nedover mens du forsiktig rister ut smuss. Foreta en visuell sjekk av QCS-åpningen og se etter smuss. Det er mulig å bruke en bomullspinne til å fjerne smuss. Ikke la materialet samle seg opp inni sperrekulenes hulrom (figur 8). QCS-koblingen er ferdig smurt på fabrikk. Ikke tilsett noen smøring i QCS-koblingen.

Nødvendig vedlikehold vet et uavhengig RIDGID-servicesenter

El-verktøyet må vedlikeholdes med faste intervaller av et uavhengig RIDGID-servicesenter for å sikre riktig verktøyd-rift. Dette indikeres av verktøyets statuslys (se figur 6). Se spesifikasjoner for gjeldende serviceintervaller.

Vedlikehold og reparasjon

⚠ ADVARSEL

Feil vedlikehold eller reparasjon kan gjøre maskinen farlig å bruke.

Vedlikehold og reparasjon på disse el-verktøyene må utføres av et uavhengig RIDGID-servicesenter for krympeverktøy. Bruk kun RIDGID servicedeler.

For informasjon om ditt nærmeste uavhengige RIDGID-servicesenter eller for spørsmål om vedlikehold eller reparasjon, se *kontaktinformasjonsdelen* i denne manualen.

Tilleggsutstyr

⚠ ADVARSEL

For å redusere risikoen for alvorlige personskader må det bare brukes utstyr som er spesielt designet og anbefalt for bruk sammen med RIDGID-el-verktøyene, som de som er oppført i listen under.

Seriene RE 6/RE 60/RE 600

Katalognr.	Beskrivelse
44693	18V 2,0 Ah-batteri (Nord- & Latin-Amerika, Australia)
44698	18V 4,0 Ah-batteri (Nord- & Latin-Amerika, Australia)
43458	120V lader for avansert lithiumbatteri
43333	230V lader for avansert lithiumbatteri
43323	18V 2,0 Ah-batteri (Europa & Kina)
43328	18V 4,0 Ah-batteri (Europa & Kina)

Seriene RE 6/RE 60

Katalognr.	Beskrivelse
52283	4P-6 4PIN™ Gjengeløst krympehode
52078	Swiv-L-Punch Knockout-stempelhode
47198	SC-60C kuttehode for kobber-/aluminiumsledning
49408	SC-60C kuttehode for ACSR
52083	RE 60 verktøyboks (plast)
47773	RE 60 verktøyboks (plast)
47753	LR-60B låsende rundt hode

For en fullstendig liste over RIDGID-utstyr som er tilgjengelig for disse verktøyene, se Ridge Tool-katalogen online på RIDGID.com eller se *Kontaktinformasjonen*.

Avfallshåndtering

Deler av el-verktøyet inneholder nyttige materialer som kan resirkuleres. Det kan finnes lokale selskaper som spesialiserer seg på resirkulering. Kasser komponentene i samsvar med alle gjeldende bestemmelser. Kontakt dine lokale myndigheter for mer informasjon om avfallshåndtering.



For EU-land: Ikke kast elektrisk utstyr sammen med husholdningsavfall!

Ifølge EU-direktivet 2012/-19/-EU for elektrisk avfall og elektronisk utstyr og implementeringen i nasjonal lovgivning, må elektrisk utstyr som ikke lenger kan brukes, samles inn separat og kasseres på riktig måte med hensyn til miljøet.

Elektromagnetisk kompatibilitet (EMC)

Elektromagnetisk kompatibilitet (EMC) betyr produktets evne til å fungere jevnt i omgivelser hvor det finnes elektromagnetisk stråling og elektrostatisk utlading, uten at det forårsaker elektromagnetisk interferens på andre instrumenter.

RIDGID-seriene RE 6/RE 60/RE 600 med el-verktøy samsvarer med IEC61000-6-5 (Ed. 1.0) Elektromagnetisk kompatibilitet (EMC) del 6-5: Generelle standarder – Immunitet for verktøy som brukes på kraftstasjoner eller sekundærstasjoner.

MERK Disse verktøyene samsvarer med alle gjeldende EMC-standarder. Det er imidlertid umulig å utelukke muligheten for interferens på andre apparater. Alle EMC-relaterte standarder som har blitt testet nevnes i verktøyets tekniske dokument.

RE 6/RE 60/RE 600

Sähkötyökalut



RE 6/RE 60

RE 600 -sarjan työkalut



VAROITUS!

Lue tämä käyttöohje huolellisesti ennen tämän työkalun käyttöä. Jos tämän käyttöohjeen sisältö ymmärretään väärin tai sitä ei noudateta, seurauksena voi olla sähköisku, tulipalo ja/ tai vakava henkilövahinko.

RE 6/RE 60/RE 600 Sähkötyökalut

Merkitse sarjanumero alla olevaan tilaan ja säilytä tyyppikilvessä näkyvä tuotteen sarjanumero.

Sarja-
Nro

--

Sisällysluettelo

Tallennuslomake koneen sarjanumerolle	123
Turvallisuussymbolit.....	125
Yleiset sähkötyökaluihin liittyvät turvallisuusvaroitukset.....	125
Työalueen turvallisuus.....	125
Sähköturvallisuus	125
Henkilökohtainen turvallisuus.....	126
Sähkötyökalun käyttäminen ja hoitaminen	126
Akkutyökalun käyttäminen ja hoitaminen	126
Huolto.....	127
Erityisiä turvallisuustietoja.....	127
Sähkötyökalun turvallisuus	127
RIDGID-yhteystiedot	127
Kuvaus.....	127
Työkalun tilavalot	129
Tekniset tiedot	129
Vakiovarusteet.....	130
Tarkastus ennen käyttöä.....	130
Asennus- ja käyttöohjeet.....	130
QCS-liitin ja päiden vaihto (vain RE 6/RE 60)	131
Käyttö.....	131
Säilytys.....	132
Huolto-ohjeet	132
Puhdistustyökalu.....	132
QCS-liittimen puhdistus.....	132
Vianmääritys.....	132
Vaadittu huolto valtuutetussa RIDGID-huoltoliikkeessä.....	133
Huolto ja korjaus.....	133
Lisävarusteet	133
Hävittäminen	133
Sähkömagneettinen yhteensopivuus (EMC).....	133
EY-vaatimustenmukaisuusvakuutus.....	Takakannen sisäpuoli
Elinikäinen takuu.....	Takakansi

*Alkuperäisten ohjeiden käännös

Turvallisuussymbolit

Tässä käyttöohjeessa ja tuotteessa annetaan tärkeitä turvallisuustietoja käyttämällä turvallisuussymboleja ja signaalisanoja. Tässä osiossa kuvataan nämä signaalisanat ja symbolit.



Tämä on turvallisuusasiasta varoittava symboli. Sitä käytetään varoittamaan mahdollisesta henkilövahingon vaarasta. Noudata symbolin perässä annettuja turvallisuusohjeita, jotta vältät mahdollisen henkilövahingon tai kuoleman.

VAARA

VAARA tarkoittaa vaarallista tilannetta, joka johtaa kuolemaan tai vakavaan henkilövahinkoon, ellei sitä vältetä.

VAROITUS

VAROITUS tarkoittaa vaarallista tilannetta, joka voi johtaa kuolemaan tai vakavaan henkilövahinkoon, ellei sitä vältetä.

VARO

VARO tarkoittaa vaarallista tilannetta, josta voi olla seurauksena lievä tai kohtuullinen loukkaantuminen, ellei sitä vältetä.

HUOMAUTUS

HUOMAUTUS tarkoittaa tietoja, jotka auttavat välttämään omaisuusvahinkoja.



Tämä symboli tarkoittaa, että käyttöopas on luettava huolellisesti ennen laitteen käyttämistä. Käyttöohje sisältää tärkeitä tietoja laitteen turvallisesta ja oikeaoppisesta käytöstä.



Tämä symboli tarkoittaa, että tätä laitetta käytettäessä on aina käytettävä sivusuojuksilla varustettuja turvalaseja tai suojalaseja silmävaurioiden välttämiseksi.



Tämä symboli tarkoittaa käsien, sormien tai kehon muiden osien puristumisvaaraa.



Tämä symboli tarkoittaa sähköiskun vaaraa.

Yleiset sähkötyökaluihin liittyvät turvallisuusvaroitukset*

VAROITUS

Lue kaikki turvallisuusvaroitukset, ohjeet, kuvat ja erittelyt ennen tämän sähkötyökalun käyttöä. Jos kaikkia seuraavassa lueteltuja ohjeita ei noudateta, seurauksena saattaa olla sähköisku, tulipalo ja/tai vakava henkilövahinko.

SÄILYTÄ KAIKKI VAROITUKSET JA OHJEET MYÖHEMPÄÄ KÄYTTÖÄ VARTEN!

Varoituksissa käytettävä termi "sähkötyökalu" viittaa verkkovirtakäyttöisiin sähkötyökaluihin (joissa on virtajohto) sekä akkukäyttöisiin sähkötyökaluihin (joissa ei ole virtajohtoa).

Työalueen turvallisuus

- Pidä työalue siistinä ja hyvin valaistuna. Epäsiisti tai pimeä työalue altistaa onnettomuuksille.
- Älä käytä sähkötyökaluja räjähdysriskissä ympäristöissä, kuten syttyvien nesteiden, kaasujen tai pölyn läheisyydessä. Sähkötyökaluista syntyy kipinöitä, jotka saattavat sytyttää pölyn tai höyryt.
- Älä käytä sähkötyökalua lasten tai sivullisten läheisyydessä. Häiriötekijät saattavat johtaa hallinnan menettämiseen.

Sähköturvallisuus

- Sähkötyökalun pistokkeiden on sovittava pistorasiaan. Pistoketta ei saa koskaan muuttaa millään tavalla. Älä käytä mitään sovitinpistokkeita maadoitettujen sähkötyökalujen kanssa. Muokkaamatomat pistokkeet ja sopivat pistorasiat pienentävät sähköiskun vaaraa.
- Vältä kosketusta maadoitettuihin pintoihin, kuten putkiin, lämpöpattereihin, liesiin ja jääkaappeihin. Sähköiskun vaara kasvaa, jos kehosi on maadoitettu.
- Älä altista sähkötyökaluja sateelle tai märille olosuhteille. Sähkötyökaluun pääsevä vesi lisää sähköiskun vaaraa.
- Älä vahingoita virtajohtoa. Älä koskaan käytä virtajohtoa sähkötyökalun kantamiseen, vetämiseen tai irrottamiseen pistorasiasta. Älä altista virtajohtoa kuumuudelle, öljylle, teräville reunoille tai liikkuville osille. Vialliset tai sotkeutuneet johdot lisäävät sähköiskun vaaraa.
- Kun käytät sähkötyökalua ulkona, käytä ulkokäyttöön soveltuvaa jatkojohtoa. Ulkokäyttöön tarkoitettujen jatkojohdon käyttäminen vähentää sähköiskun vaaraa.
- Jos sähkötyökalua käytetään kosteissa olosuhteissa, käytä vikavirtakatkaisimella (GFCI) suojattua virtalähdettä. Vikavirtakatkaisimen käyttäminen vähentää sähköiskun vaaraa.

*Tämän käyttöohjeen sähkötyökaluja koskevien yleisten turvallisuusohjeiden osiossa käytetty teksti on soveltuvan standardin EN 62841-1 version mukainen. Tämä osa sisältää useiden erityyppisten sähkötyökalujen yleisiä turvallisuuskäytäntöjä. Kaikki varoitukset eivät päde kaikkiin työkaluihin ja jotkin niistä eivät päde tähän työkaluun.

Henkilökohtainen turvallisuus

- **Ole valppaana, keskity tekemiseesi ja käytä maalaisjärkeä käyttäessäsi sähkötyökalua. Älä käytä sähkötyökaluja väsyneenä tai huumeiden, alkoholin tai lääkkeiden vaikutuksen alaisena.** Hetkellinen valppauden menettäminen sähkötyökaluja käytettäessä voi johtaa vakaviin henkilövahinkoihin.
- **Käytä henkilösuojaimia. Käytä aina silmiensuojaimia.** Suojavarusteiden, kuten hengityssuojaimen, luistamatomien turvakenkien, suojakypärän ja kuulonsuojaimien käyttö vähentää henkilövahinkojen vaaraa.
- **Estä tahaton käynnistyminen. Varmista, että virtakytkin on OFF-asennossa, ennen kuin kytket virtalähteen ja/tai akun tai nostat tai kannat työkalua.** Sähkötyökalujen kantaminen sormi virtakytkimellä tai virtajohdon kytkeminen sähkötyökaluihin, joiden virtakytkin on ON-asennossa, altistaa onnettomuuksille.
- **Poista säätöavaimet tai -työkalut ennen kuin kytket virran PÄÄLLE työkaluun.** Sähkötyökalun pyöriivään osaan kiinni jätetty säätötyökalu saattaa johtaa loukkaantumiseen.
- **Älä kurottele. Pidä hiukset ja vaatteet etäällä liikkuvista osista.** Näin voit parantaa sähkötyökalun hallintaa yllättävissä tilanteissa.
- **Pukeudu asianmukaisesti. Älä käytä löysiä vaatteita tai koruja. Pidä hiukset ja vaatteet etäällä liikkuvista osista.** Löysät vaatteet, korut tai pitkät hiukset voivat takertua liikkuviin osiin.
- **Jos laitteessa on liitettä pölynpoistolle ja keräyslaitteille, varmista, että ne on liitetty ja niitä käytetään oikein.** Pölynkeräyslaitteen käyttäminen voi vähentää pölyn aiheuttamia vaaroja.
- **Älä anna työkalujen runsaasta käytöstä johtuvan tottuneisuuden aiheuttaa liikaa itsevarmuutta ja työkalun turvallisuusperiaatteiden laiminlyöntiä.** Huolimaton toiminta voi aiheuttaa vakavia vammoja sekunnin murto-osassa.

Sähkötyökalun käyttäminen ja hoitaminen

- **Älä käytä sähkötyökalua liialla voimalla. Käytä käytötarkoitukseen soveltuvaa sähkötyökalua.** Oikea sähkötyökalu suoriutuu tehtävästä paremmin ja turvallisesti.
- **Älä käytä sähkötyökalua, jos sitä ei voida KÄYNNISTÄÄ ja SAMMUTTAA virtakytkimellä.** Sähkötyökalu, jota ei voi ohjata virtakytkimellä, on vaarallinen ja se on korjattava.

- **Irrota pistoke virtalähteestä ja/tai akku sähkötyökalusta, ennen kuin suoritat säätöjä, vaihdat lisäosia tai varastoit sähkötyökaluja.** Nämä ennakoivat turvatoimet vähentävät sähkötyökalun tahattoman käynnistymisen riskiä.
- **Säilytä sähkötyökalut poissa lasten ulottuvilta äläkä anna sellaisten henkilöiden käyttää työkalua, jotka eivät ole perehtyneet sähkötyökalun käyttöön ja näihin ohjeisiin.** Sähkötyökalut ovat vaarallisia totuttomien käyttäjien käsissä.
- **Huolla sähkötyökalut ja lisävarusteet. Tarkista, esiintyykö liikkuvissa osissa kohdistusvirheitä tai takerutumista ja onko työkalussa vaurioituneita osia tai muita sähkötyökalun toimintaan vaikuttavia vikoja. Viallinen sähkötyökalu on korjattava ennen käyttöä.** Monet onnettomuudet johtuvat huonosti huolletuista sähkötyökaluista.
- **Pidä leikkaustyökalut terävinä ja puhtaina.** Oikein huolletut ja terävät leikkaustyökalut juuttuvat vähemmän ja ovat helpompia hallita.
- **Käytä sähkötyökalua, lisävarusteita, teriä, jne. näiden ohjeiden mukaisesti ja ota huomioon työolosuhteet ja suoritettava työ.** Jos sähkötyökalua käytetään muuhun kuin sen alkuperäiseen käyttötarkoitukseen, seurauksena saattaa olla vaaratilanne.
- **Pidä kahvat ja tartuntapinnat kuivina, puhtaina, öljyttöminä ja rasvattomina.** Liukkaat kahvat ja tartuntapinnat estävät työkalun turvallisen käsittelyn ja hallinnan yllättävissä tilanteissa.

Akkutyökalun käyttäminen ja hoitaminen

- **Lataa akku ainoastaan valmistajan määrittämällä laaturilla.** Tietylle akulle sopiva laturityyppi saattaa toisen akun kanssa käytettäessä aiheuttaa tulipalovaaran.
- **Käytä sähkötyökaluissa ainoastaan niille tarkoitettuja akkuja.** Muiden akkujen käyttäminen saattaa aiheuttaa henkilövahinko- tai tulipalovaaran.
- **Kun akku ei ole käytössä, pidä se erossa metalliesineistä, kuten paperiliittimistä, kolikoista, avaimista, nauloista, ruuveista ja muista pienistä metalliesineistä, jotka voivat yhdistää navat toisiinsa.** Akun napojen oikosulkeminen saattaa aiheuttaa palovammoja tai tulipalon.
- **Jos akku vaurioituu, siitä saattaa vuotaa nestettä. Vältä tämän nesteen koskettamista. Jos kosketus vahingossa tapahtuu, huuhtelee vedellä. Jos nestettä pääsee silmiin, ota yhteys lääkäriin.** Akkuneste saattaa aiheuttaa ärsytystä tai palovammoja.

- **Älä käytä vahingoittunutta tai muutettua akkua.** Vahingoittuneet tai muutetut akut voivat käyttäytyä odottamattomalla tavalla, ja seurauksena on tulipalon, räjähdysen tai henkilövahingon vaara.
- **Älä altista akkua tai työkalua avotulelle tai liian korkeille lämpötiloille.** Altistuminen avotulelle tai yli 265 °F (130 °C) lämpötiloille voi aiheuttaa räjähdysen.
- **Noudata kaikkia latausohjeita äläkä lataa tai säilytä akkua tai työkalua ohjeissa ilmoitetun lämpötila-alueen ulkopuolella.** Virheellinen tai määritetyn lämpötila-alueen ulkopuolella suoritettu lataus voi vahingoittaa akkua ja lisätä tulipalon vaaraa.

Huolto

- **Anna pätevän korjaajan huoltaa sähkötyökalu käyttämällä ainoastaan identtisiä varaosia.** Tämä varmistaa sähkötyökalun turvallisuuden.
- **Älä koskaan huolla vahingoittuneita akkuja.** Akut saa huoltaa ainoastaan valmistaja tai valtuutettu huoltoliike.

Erityisiä turvallisuustietoja

⚠ VAROITUS

Tämä osio sisältää nimenomaan tähän työkaluun liittyviä tärkeitä turvallisuusohjeita.

Lue nämä turvallisuustiedot huolellisesti ennen sähkötyökalun käyttöä, jotta pienennät sähköiskun tai vakavan loukkaantumisen vaaraa.

SÄILYTÄ NÄMÄ OHJEET!

Työkalun kantokotelossa on lokero, jossa tätä käyttöohjetta voidaan säilyttää koneen mukana käyttäjän käytettäväksi.

Sähkötyökalun turvallisuus

- **Pidä sormet ja kädet etäällä työkalupäästä käytön aikana.** Sormet ja kädet saattavat murskautua, murtua tai amputoitua, jos ne tarttuvat päähän tai pään ja muiden esineiden väliin.
- **Älä käytä jännitteisiin sähköjohtoihin sähköiskun, vakavan henkilövahingon ja kuoleman vaaran vähentämiseksi. Työkalu ei ole eristetty käytettäväksi jännitteellisissä sähkölinjoissa.** Käytä asianmukaisia työmenettelyjä ja henkilökohtaisia suojavarusteita, kun töitä tehdään jännitteisten sähköjohtojen lähellä.
- **Tuotteen käytön aikana muodostuu suuria voimia, jotka voivat murtaa tai singota osia ja aiheuttaa henkilövahinkoja. Pidä kaikki sivulliset poissa työskentelyalueelta.** Seiso riittävän matkan päässä ja käytä asianmukaisia suojavarusteita silmiensuojaimet mukaan lukien.

- **Älä tee muutoksia työkaluun.** Työkalun muuttaminen millään tavalla voi aiheuttaa henkilövahinkoja.
- **Älä koskaan korjaa vioittunutta työkalupäätä.** Hittattu, hiottu, porattu ja millään tavalla muutettu työkalupää saattaa rikkoutua käytön aikana. Älä koskaan vaihda yksittäisiä komponentteja. Hävitä vioittuneet työkalupäät tapaturmavaaran vähentämiseksi.
- **Käytä oikeaa työkalun, työkalupään, leuan, liittimen ja kaapelin yhdistelmää.** Väärät yhdistelmät voivat aiheuttaa epätäydellisen tai virheellisen puristustuloksen, joka lisää tulipalon, vakavan henkilövahingon tai kuoleman vaaraa.

- **Yhden henkilön on valvottava työprosessia ja koneen käyttöä.** Vain käyttäjä saa olla alueella, jossa työkalua käytetään. Tämä vähentää tapaturmien vaaraa.

- **Ennen RIDGID-sähkötyökalun käyttöä lue ja ymmärrä:**

- Tämä käyttäjän käsikirja,
- Kyseisen työkalupään ohjeet,
- Akun/latauslaitteen käyttöohje,
- Liitinvalmistajan ja leuka-/tarrainpalavalmistajan käyttöohjeet,
- Muiden tämän työkalun kanssa käytettävien laitteiden käyttöohjeet.

Jos kaikkia varoituksia ja ohjeita ei noudateta, seurauksena voi olla omaisuusvahinkoja tai vakava henkilövahinko.

RIDGID-yhteystiedot

Jos sinulla on kysyttävää tästä RIDGID®-tuotteesta:

- Ota yhteys RIDGID-jälleenmyyjään.
- Lähimmän RIDGID-edustajan löydät osoitteesta RIDGID.com.
- Ridge Toolin tekniseen huolto-osastoon saa yhteyden lähettämällä sähköpostia osoitteeseen rtctechservices@emerson.com, tai soittamalla Yhdysvalloissa ja Kanadassa numeroon (800) 519-3456.

Kuvaus

RIDGID®-mallien RE 6/RE 60/RE 600 sähkötyökaluja käytetään erilaisiin toimintoihin, kuten sähköliitinten puristamiseen, sähköjohtojen katkaisemiseen ja reikien tekemiseen, työkalun kanssa käytettävästä päästä riippuen.

Sähkötyökalut RE 6 ja RE 60 on varustettu RIDGID® QuickChange System™ (QCS™) -pikaliitinjärjestelmällä, joka mahdollistaa erilaisten vaihtopäiden asennuksen ja käytön.

RE 600 -sarjan sähkötyökaluille on omat (ei-vaihdettavat) työkalupäät.

Kaikkia työkalupäitä (sekä vaihdettavia että mallisarjan omia) voidaan kääntää 360 astetta ahtaisiin paikkoihin pääsyn helpottamiseksi.

Käytön aikana sisäinen sähkömoottori käyttää hydraulipumppua, joka syöttää nestettä työkalun sylinteriin, jolloin mäntä liikkuu eteenpäin ja kohdistaa voiman erikoisuunniteltuihin työkalupäihin.

Työkalun mukana toimitetaan kaksi (2) kangaslenkkiä, joita voidaan käyttää sopivien kiinnikkeiden kanssa, esim. olkahihna tai kaulanauha.

Työkaluissa on kirkas työvalo, joka syttyy käyttökytkintä painettaessa. Sen avulla käyttäjän on helppo valaista työalue.

Työkalun tilavalvo näyttää työkalun tilan (työkalu ON/OFF, lämpötila alueen ulkopuolella, huoltotarve jne.).

Katso tekniset ja muut tiedot kyseisen työkalupään ohjeista.

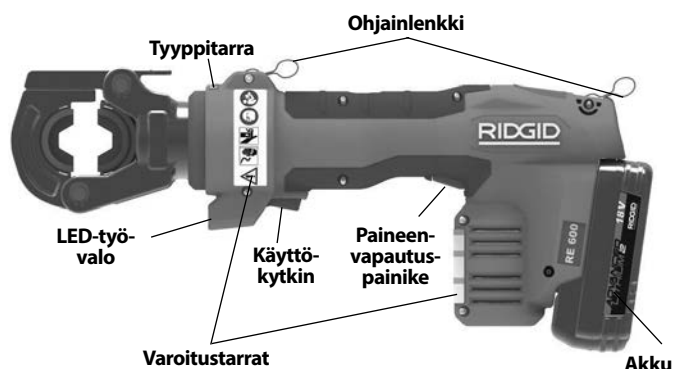

Kuva 2 – RE 600 -mallisarjan omat työkalupäät



Kuva 3 – Työkalun tilavalot



Kuva 4 – Koneen sarjanumero - Ensimmäiset 4 numeroa (ympyröity) tarkoittavat valmistusvuotta ja -kuukautta. (12 = vuosi, 06 = kuukausi).

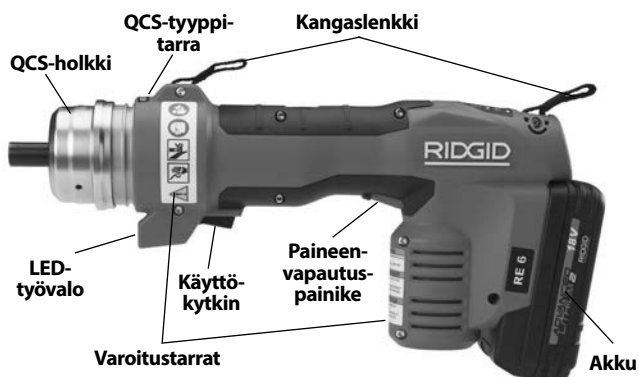

Kuva 1 – RE 6/RE 60 - Käytä työkalupään kiinnitykseen QCS-liitintä

Säädin	Merkintä	Kuvaus
On/Off-painike	I/O	Työkalun pätkätkäisin (I = On, 0 = Off).
Käyttökytkin	—	Paina käyttökytkintä työkalun männän liikuttamiseksi eteenpäin. Useimmissa tapauksissa pidä, kunnes mäntä vetäytyy automaattisesti.
Paineenvapautuspainike	—	Mahdollistaa työkalun männän vetämisen takaisin ennen automatiikkaa. Käytetään lähinnä lävistimien kanssa. Jos käytetään puristuspuun kanssa, puristus EI ole valmis ja se on toistettava.
QCS-holkki	—	Käytetään QCS-kuulien sisäänvetämiseen ja päiden vaihtoon.

Kuva 5 – Säädinkaavio

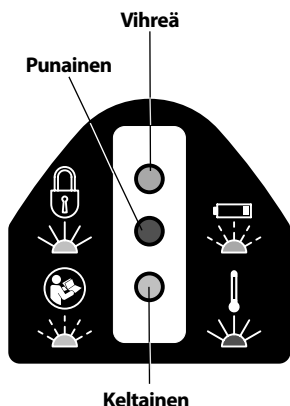

Kuva 6 – Työkalun tilavalot

Kuvake	Palaa	Vilkkuu	Merkitys
			Työkalu päällä - käyttövalmis.
	Vihreä	Vihreä	Akku lähes tyhjä. Työkalu ei toimi. Lataa akku/aseta täytetään ladattu akku paikalleen.
	Punainen		Työkalu määritetyn lämpötila-alueen ulkopuolella. Tuo työkalu ja akku oikeaan käyttölämpötilaan.
		Keltainen	Ilmaisee, että huolto on lähestymässä. Alkaa 2 000 käyttöjaksaa ennen huoltoa (ks. kuva 7). Työkalua voidaan käyttää, mutta se lukittuu, kun on huollon aika.
	Keltainen		Työkalu on lukittu. Työkalun huoltoväli on täyttynyt (ks. kuva 7) ja se on huollettava.
			Työkalussa on toimintahäiriö. Huollata.

Tekniset tiedot

	Malli	Kuvaus	Paino*		Mitat P x K x L (mm) P x K x L (tuumaa)	Männän liikematka		Huoltoväli, jaksoa
			g	lbs		mm	tuumaa	
	RE 6	6T Työkalu vaihtopäiden kanssa käytettäväksi	3000	6.6	318 x 154 x 73 12.5 x 6.1 x 2.9	32	1.3	32,000
	RE 60	60 kN Työkalu vaihtopäiden kanssa käytettäväksi	3000	6.6	318 x 154 x 73 12.5 x 6.1 x 2.9	32	1.3	32,000
	RE 600 RDH	Lukittuva pyöreä kierrepää	4300*1	9.5	395 x 165 x 73 15.6 x 6.5 x 2.9	17	0.7	32,000
	RE 600 SC	Saksileikkuupää*2	4800	10.5	473 x 174 x 73 18.6 x 6.9 x 2.9	24	0.9	32,000
	RE 600 4PI	4 PIN Lovipäätyökalu	5300	11.7	474 x 192 x 73 18.7 x 7.6 x 2.9	32	1.3	32,000

*2 Ah:n akulla

*1 Sisältää terät

*2 Saatavana versiot Cu/Al-johdoille ja ACSR-kaapelille - Katso terän merkinnät.

Kuva 7 – Tekniset tiedot

Männän voima.....60 kN (6 tonnia) (13 500 lbs.)

QCS-liitintyyppiRE 6 6T QCS
RE 60 60 kN QCS
RE 600 -sarja – Ei saatavilla

Työjakso(C)= 3 jaksoa minuutissa

Moottori

Jännite.....18V DC
Virranvoimakkuus.....18 A
Teho.....324 W

Akku.....18 V, ladattava litiumioniakku
(ks. lisävarusteet)

Suojausluokitus.....IP32

Sallittu ilmankosteus.....0-80 %

Käyttölämpötila

Alue.....15 – 122 °F (-10 – 50 °C)

Säilytyslämpötila

Alue.....32 – 113 °F (0 – 45 °C)

Äänenpaine (L_{PA})*65 dB(A), K=3

Äänenteho (L_{WA})*76 dB(A), K=3

Tärinä*<2,5 m/s², K=1,5

* Ääni- ja tärinämittaukset on tehty standardin EN 62481-1 mukaisen standardoidun testin mukaisesti.

- Tärinätasoja voidaan käyttää vertailuissa muiden työkalujen kanssa altistuksen alustaan arviointiin.

- Ääni- ja tärinätasot voivat vaihdella paikan ja näiden työkalujen käytön mukaan.

- Äänen ja tärinän päivittävät altistustasot on arvioitava tapauskohtaisesti ja tarvittaessa on ryhdyttävä asianmukaisiin turvatoimenpiteisiin. Altistustasojen arvioinnissa on otettava huomioon aika, jonka työkalu on päältäkytketty ja pois käytöstä. Tämä voi pienentää koko työskentelyjakson altistustasoa merkittävästi.

Katso RIDGID-puristuspäiden ja sähköliittimien yhteensopivuustaulukot näille työkaluille ja eri työkalupäille osoitteesta RIDGID.com/CrimpDies.

Vakiovarusteet

Katso RIDGID-luettelo, jossa on annettu lisätietoja kyseisen koneen luettelonumeron mukana toimitetuista lisävarusteista.

HUOMAUTUS Oikeiden materiaalien ja liittämismenettelmien valinta on järjestelmän suunnittelijan ja/tai asentajan vastuulla. Kyseisen käyttöympäristön erityisvaatimukset on arvioitava huolellisesti ennen asennusta. Kysy valintatiedot liitinvalmistajalta.

Tarkastus ennen käyttöä

VAROITUS



Tarkasta sähkötyökalu päivittäin ennen käyttöä ja korjaa mahdolliset ongelmat pienentääksesi ruuhjoutumisesta, sähköiskusta, laiteviasta ja muista syistä johtuvan vakavan loukkaantumisen riskiä ja estääksesi työkalun vaurioitumisen.

- Poista akku työkalusta.
- Puhdista työkalu ja pää sekä kahvat ja säätimet öljystä, rasvasta ja liasta. Tämä helpottaa työkalun tarkastusta ja estää sen irtoamisen otteestasi tai sen hallinnan menettämisen.
- Tarkasta sähkötyökalusta seuraavat asiat:
 - Oikea asennus, kunnossapito ja täydellisyys (ks. kuvat 1-3).
 - Katkenneet, kuluneet, puuttuvat, väärin suunnatut tai juuttuvat osat.
 - Työkalun ja akun varoitusarvojen paikallaanolo ja luettavuus.
 - Mahdolliset muut seikat, jotka voivat estää turvallisen ja normaalin käytön.

Jos varustettu QCS-liittimellä, tarkasta:

- Vierasaine QCS-liittimessä (ks. kohta Kunnossapito).
- Tarkista, että kaikki kiinnityskuulat ovat näkyvissä kaikissa aukoissa eikä vaurioita ole havaittavissa. Kuva 8 esittää täydellistä ja puhdasta QCS-liitintä sisältä.

- Tarkastettaessa QCS-liittimen vastakappaletta vaihtopäissä, QCS-liittimen urissa olevat kolot ovat täysin normaaleja eikä niitä katsota vaurioksi (kuva 9).

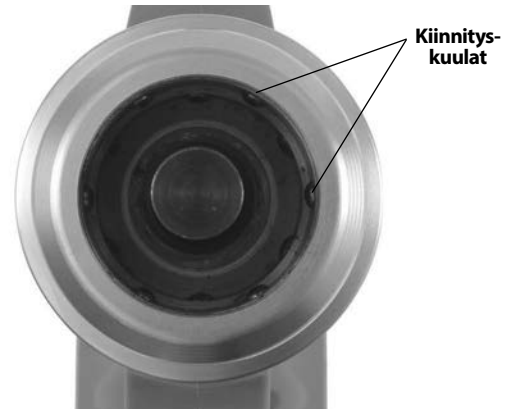

Kuva 8 – QCS-liitin sisältä

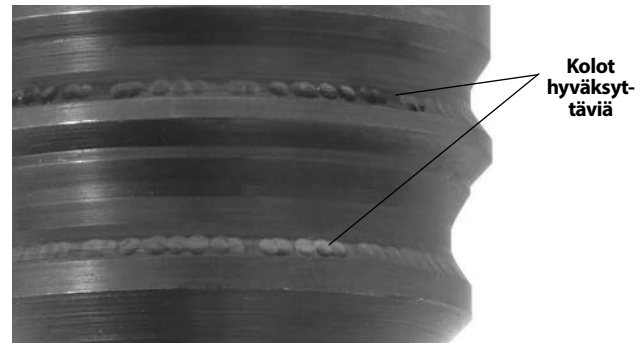

Kuva 9 – Kolot QCS-liittimen urissa

Jos ongelmia ilmenee, älä käytä työkalua, ennen kuin ongelmat on korjattu.

- Tarkasta ja huolla kaikki muut käytettävät laitteet niiden ohjeiden mukaan ja varmista, että ne toimivat oikein. Tarkasta työkalupäät kuluneisuuden, vääntymien ja muiden ongelmien varalta.

Asennus- ja käyttöohjeet

VAROITUS

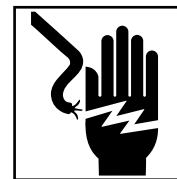

Pidä sormet ja kädet etäällä työkalupästä käytön aikana. Sormet ja kädet saattavat murskautua, murtua tai amputoitua päässä tai työkalussa tai työkalupään, työkalun ja muiden esineiden välissä.

Älä käytä jännitteisiin sähköjohtoihin sähköiskun, vakavan henkilövahingon ja kuoleman vaaran vähentämiseksi. Työkalu ei ole eristetty. Käytä asianmukaisia työmenettelyjä ja henkilökohtaisia suojavarusteita, kun töitä tehdään jännitteisten sähköjohtojen lähellä.

Tuotteen käytön aikana muodostuu suuria voimia, jotka voivat murtaa tai singota osia ja aiheuttaa henkilövahinkoja. Pidä kaikki sivulliset poissa työskentelyalueelta. Seiso riittävän matkan päässä ja käytä asianmukaisia suojavarusteita silmiensuojaimet mukaan lukien.

Älä käytä sähkötyökalua ilman tarrainpaloja työkalupäässä. Tämä saattaa vahingoittaa sähkötyökalua ja/tai aiheuttaa vakavan henkilövahingon.

Noudata asennus- ja käyttöohjeita pienentääksesi ruhjoutumisen, sähköiskujen ja muiden syiden aiheuttamaa vaaraa ja estääksesi työkalun vaurioitumisen.

1. Tarkista työskentelyalueen asianmukaisuus (ks. *Yleisiä turvallisuusohjeita*). Työskentele esteettömässä, tasaisessa, tukevassa ja kuivassa paikassa. Älä käytä työkalua seistessäsi vedessä.
2. Tarkasta tehtävä työ ja määrittele työhön tarvittava oikea RIDGID-työkalu. Työtehtävän kannalta väärin työkalun käyttö voi aiheuttaa vamman, vaurioittaa työkaluja ja aiheuttaa epätäydellisiä liitoksia.
3. Varmista, että sähkötyökalu ja työkalupää on tarkastettu ja asetettu ohjeiden mukaisesti. Tarkista tarvittaessa, että työkalupäähän on asennettu oikeat terät.

QCS-liitin ja päiden vaihto (vain RE 6/RE 60)

Irrota akku työkalusta. Vedä QCS-holkki sisään ja irrota/asenna asianmukainen vaihtopää. Kiinnitä pää vapauttamalla QCS-holkki (kuva 10). Tarkista, että työkalupää on täysin paikallaan ja lukittuna työkaluun. Älä käytä työkalua, jos vaihtopäätä tai sen tarrainpaloja ei ole asennettu – tämä voi vahingoittaa sähkötyökalua. Jos vaihtopää ei lukitu QCS-liitimeen, varmista paineenvapautuspainiketta painamalla, että mäntä on täysin sisäänvedetty.

QCS-liitintyyppjä on erilaisia. Varmista, että työkalun ja vaihtopään QCS-liitintyyppit ovat yhteensopivat (merkinän mukaisesti).

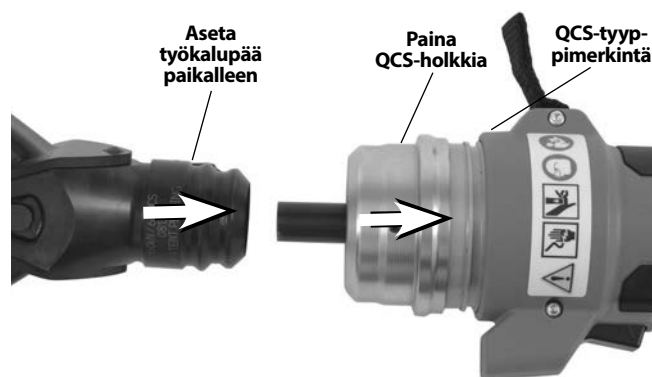

Kuva 10 – Vaihtopään asennus QCS-liitimeen

Käyttö

1. Asenna kuivin käsin täyteen ladattu akku sähkötyökaluun. Kytke virta sähkötyökaluun painamalla ON/OFF-painiketta (kuva 3). Työkalun kaikki kolme tilavaloa vilkkuvat kerran. Sen jälkeen vihreän valon pitäisi jäädä palamaan sen merkiksi, että työkalu on käyttövalmis (ks. kuva 6 *Työkalun tilavalot*). Sähkötyökalun virta katkeaa automaattisesti, jos se on käyttämättä 600 sekuntia.



Kuva 11 – Työkalu käytössä

2. Katso tarkemmat käyttöohjeet käytettävän pään käyttöohjeista. Pidä kädet etäällä työkalupäästä ja muista liikkuvista osista ja paina käyttökytkintä työkalun liikuttamiseksi eteenpäin ja pään aktivoimiseksi. Männän liike voidaan pysäyttää milloin tahansa vapauttamalla käyttökytkin. Tämä mahdollistaa työkalupään lopullisen asemoinnin katkaisua, lävistystä tai puristusta ja liittimien sijoittamista varten.

Jos kyseisen työkalupään ohjeissa ei ole toisin ilmoitettu, jatka käyttökytkimen painamista, kunnes mäntä vetäytyy automaattisesti. Automaattinen männän sisäänveto ilmaisee, että sähkötyökalu on saavuttanut riittävän voiman ja työjakso on suoritettu loppuun. Tämä vaaditaan sähköliittimien täydellisen puristamisen varmistamiseksi.

Jos mäntä ei vetäydy kokonaan sisään, paina työkalun paineenvapautuspainiketta. Jos paineenvapautuspainiketta painetaan sähköliittimen puristuksen aikana, puristus EI ole täydellinen ja se on toistettava.

3. Kun toimenpide on suoritettu, katkaise virta painamalla ON/OFF-painiketta ja irrota akku.

Säilytys

Poista akku työkalusta. Säilytä sähkötyökalua ja akkua kotelossa. Vältä säilytystä erittäin kuumassa tai kylmässä paikassa. Sähkötyökalu ei kytkeydy päälle, jos työkalun tai akun lämpötila on määritetyn alueen ulkopuolella. Tämä näytetään työkalun tilavalolla. (Katso kuva 6)

VAROITUS Säilytä kuivassa ja suojatussa paikassa lasten ja sähkötyökalujen käyttöön tottumattomien henkilöiden ulottumattomissa. Sähkötyökalu on vaarallinen tottumattomien käyttäjien käsissä.

Vianmääritys

ONGELMA	MAHDOLLISIA SYITÄ	RATKAISU
Virta ei kytkeydy työkaluun, kun painetaan ON/OFF-painiketta.	Akku on täysin tyhjä tai vikaantunut. Akku ei ole kunnolla paikallaan työkalun kädensijassa.	Aseta täyteen ladattu akku/lataa akku. Tarkista, että akku on kunnolla paikallaan.
Tehdyt liittännät eivät ole täydellisiä.	Kaapelikoolle tai -materiaalille on käytetty väärää työkalua/tarrainpala. Työkalu ei ollut suorassa liittimeen. Työkalu on korjauksen tarpeessa.	Asenna oikea työkalu/tarrainpala. Varmista, että työkalu on suorassa liittimeen. <i>Katso lähin valtuutettu RIDGID-huolto yhteystiedoista.</i>
Työkalusta vuotaa öljyä.	Tiiviste tai mekaaninen ongelma.	
Moottori käy, mutta työkalu ei suorita työkaksoa loppuun.	Öljytaso alhaalla.	<i>Katso lähin valtuutettu RIDGID-huolto yhteystiedoista.</i>
Terät pysähtyvät käytön aikana.	Öljytaso alhaalla.	
Leikkuutyökalu pysähtyy käytön aikana.	Öljytaso alhaalla. Leikkuuterät ovat tylsät tai rikkoutuneet. Materiaali ei ole terän erittelyjen mukainen.	<i>Katso lähin valtuutettu RIDGID-huolto yhteystiedoista.</i> Vaihda tylsien tai rikkoutuneiden terien tilalle vastavat vaihtoterät. Vaihda tilalle terä, joka on eritelty leikattavalle materiaalille.

Katso kuva 6 – Työkalun tilavalot

Huolto-ohjeet

VAROITUS

Poista akku työkalusta ennen huoltoa ja mahdollisia säätötoita.

Puhdistustyökalu

Pyyhi sähkötyökalun ulkopinnat puhtaaksi päivittäin puhtaalla, kuivalla liinalla.

QCS-liittimen puhdistus

Suuntaa QCS-aukko alaspäin ja ravitele mahdolliset roskat varovasti ulos. Tarkasta QCS-aukko silmämääräisesti roskien varalta. Roskien pyyhkimiseen voidaan käyttää pumputiipukoja. Älä anna materiaalin kertyä kiinnityskuulan taskuihin (kuva 8). QCS-liitin on kestopölytetty tehtaalla. Älä lisää voiteluainetta QCS-liittimeen.

Vaadittu huolto valtuutetussa RIDGID-huoltoliikkeessä

Sähkötyökalu on huollattava määrätyin väliajoin valtuutetussa RIDGID-huollossa sen oikean toiminnan varmistamiseksi. Tämä näytetään työkalun tilavalolla (ks. kuva 6). Katso huoltovälit *Teknisistä tiedoista*.

Huolto ja korjaus

VAROITUS

Epätäydellisen huollon tai korjauksen jälkeen laitteen käyttö ei välttämättä ole enää turvallista.

Nämä sähkötyökalut on huollattava ja korjattava valtuutetussa RIDGID-puristustyökalujen huollossa. Käytä ainoastaan RIDGID-varaosia.

Lisätietoja lähimmästä valtuutetusta RIDGID-huollosta ja mahdollisista huoltoon ja korjauksiin liittyvissä kysymyksissä on annettu tämän ohjekirjan kohdassa *Yhteystiedot*.

Lisävarusteet

VAROITUS

Pienennä vakavan loukkaantumisen vaaraa käyttämällä ainoastaan laitteita, jotka on suunniteltu RIDGID-sähkötyökaluille. Näitä ovat esimerkiksi alla luetellut varusteet.

RE 6/RE 60/RE 600 -sarja

Luettelo nro	Kuvaus
44693	18V 2,0 Ah akku (Pohjois- ja Latinalainen Amerikka, Australia)
44698	18V 4,0 Ah akku (Pohjois- ja Latinalainen Amerikka, Australia)
43458	120 V Edistysellinen litiumakkulaturi
43333	230 V Edistysellinen litiumakkulaturi
43323	18V 2,0 Ah akku (Eurooppa ja Kiina)
43328	18V 4,0 Ah akku (Eurooppa ja Kiina)

RE 6/RE 60 -sarja

Luettelo nro	Kuvaus
52283	4P-6 4PIN™ Terätön puristuspää
52078	Swiv-L-Punch Lävistinpää
47198	SC-60C Leikkuupää kupari-/alumiinijohdolle
49408	SC-60C Leikkuupää ACSR-kaapelille
52083	RE 6 Kantokotelo (muovi)
47773	RE 60 Kantokotelo (muovi)
47753	LR-60B Lukittava pyöreä työkalupää

Täydellinen luettelo näille työkaluille saatavista RIDGID-varusteista, katso Ridge-työkaluluettelo osoitteessa RIDGID.com tai katso kohta *Yhteystiedot*.

Hävittäminen

Sähkötyökalun osat sisältävät arvokkaita materiaaleja, jotka voidaan kierrättää. Tällaisesta kierrätyksestä huolehtivat paikalliset erikoisyrietykset. Komponentit on hävitettävä kaikkien soveltuvien säännösten mukaan. Pyydä lisätietoja paikallisilta jätehuoltoviranomaisilta.



EY-maissa: Älä hävitä sähkölaitteita kotitalousjätteen mukana!

EU:n sähkö- ja elektroniikkalaiteromudirektiivin 2012/19/EU ja sen kansallisen lainsäädännön täytäntöönpanon mukaan käytöstä poistetut sähkölaitteet on kerättävä erikseen ja hävitettävä tavalla, joka ei vahingoita ympäristöä.

Sähkömagneettinen yhteensopivuus (EMC)

Sähkömagneettinen yhteensopivuus tarkoittaa tuotteen kykyä toimia tasaisesti ympäristössä, jossa esiintyy sähkömagneettista säteilyä ja sähköstaattisia purkauksia, sekä kykyä olla aiheuttamatta sähkömagneettista häiriötä muille laitteille.

Mallisarjojen RIDGID RE 6/RE 60/RE 600 sähkötyökalut noudattavat standardia IEC61000-6-5 (versio 1.0) Sähkömagneettinen yhteensopivuus (EMC) Osa 6-5: Yleiset standardit – Häiriönsieto voimaloissa ja sähköasemilla käytettävien laitteiden ympäristössä.

HUOMAUTUS Nämä työkalut ovat kaikkien sovellettävien EMC-standardien mukaisia. Niiden muille laitteille aiheuttaman häiriön mahdollisuutta ei kuitenkaan voida sulkea pois. Kaikki testatut EMC-standardit on ilmoitettu työkalun teknisessä asiakirjassa.

RE 6/RE 60/RE 600

Elektronarzędzia



RE 6/RE 60

Elektronarzędzia serii RE 600



⚠ OSTRZEŻENIE!

Przed przystąpieniem do użytkowania narzędzia prosimy dokładnie przeczytać ten podręcznik obsługi. Niedopełnienie obowiązku przyswojenia i stosowania się do zaleceń zawartych w niniejszym podręczniku obsługi może spowodować porażenie prądem, pożar i/lub poważne obrażenia.

Elektronarzędzia RE 6 / RE 60 / RE 600

Zapisz poniżej i zachowaj numer seryjny i numer seryjny produktu umieszczony na tabliczce znamionowej.

Numer seryjny

--	--

Spis treści

Zapisywanie numeru seryjnego maszyny	135
Symbole ostrzegawcze	137
Informacje ogólne dotyczące bezpieczeństwa narzędzi elektrycznych	137
Bezpieczeństwo w miejscu pracy	137
Bezpieczeństwo związane z elektrycznością	137
Bezpieczeństwo osobiste	138
Użytkowanie i konserwacja narzędzia elektrycznego	138
Użytkowanie i konserwacja narzędzia akumulatorowego.....	139
Serwis.....	139
Informacje dotyczące bezpieczeństwa	139
Bezpieczeństwo narzędzia elektrycznego	139
Informacje kontaktowe RIDGID	140
Opis	140
Lampki kontrolne stanu narzędzia	142
Dane techniczne	142
Wyposażenie standardowe.....	143
Przegląd przed rozpoczęciem pracy	143
Instrukcje ustawień i obsługi	144
Wymienianie głowic z wykorzystaniem złącza QCS (tylko modele RE 6/RE 60)	144
Obsługa.....	145
Przechowywanie	145
Instrukcje konserwacji	145
Czyszczenie narzędzia	145
Czyszczenie złącza QCS.....	145
Rozwiązywanie problemów.....	146
Wymagana konserwacja w niezależnym centrum serwisowym RIDGID	147
Serwis i naprawa.....	147
Wyposażenie opcjonalne	147
Utylizacja	147
Zgodność elektromagnetyczna (EMC)	147
Deklaracja zgodności WE	Wewnętrzna strona tylnej okładki
Dożywotnia gwarancja	Tylna okładka

*Tłumaczenie instrukcji oryginalnej

Symbole ostrzegawcze

W tym podręczniku obsługi oraz na produkcie użyto znaków i słów ostrzegawczych, które służą do podkreślania ważnych informacji dotyczących bezpieczeństwa. W tym rozdziale objaśniono znaczenie słów i znaków ostrzegawczych.



To jest symbol alertu bezpieczeństwa. Ostrzega przed potencjalnym ryzykiem odniesienia obrażeń ciała. Przestrzeganie wszystkich zasad bezpieczeństwa, które występują po tym symbolu, pozwoli uniknąć obrażeń lub śmierci.

▲ NIEBEZPIECZEŃSTWO

NIEBEZPIECZEŃSTWO oznacza ryzyko wystąpienia sytuacji, która grozi śmiercią lub poważnymi obrażeniami, jeśli jej się nie zapobiegnie.

▲ OSTRZEŻENIE

OSTRZEŻENIE oznacza ryzyko wystąpienia sytuacji, która może spowodować śmierć lub poważne obrażenia, jeśli jej się nie zapobiegnie.

▲ UWAGA

UWAGA oznacza ryzyko wystąpienia sytuacji, która może spowodować małe lub średnie obrażenia, jeśli jej się nie zapobiegnie.

NOTATKA

NOTATKA oznacza informację dotyczącą ochrony mienia.



Ten symbol oznacza, że należy dokładnie przeczytać podręcznik użytkownika, zanim zacnie się korzystać z urządzenia. Podręcznik użytkownika zawiera ważne informacje dotyczące bezpieczeństwa i prawidłowej obsługi sprzętu.



Ten symbol oznacza, że należy założyć okulary ochronne z bocznymi osłonami lub gogle podczas obsługi tego urządzenia, aby zmniejszyć ryzyko obrażeń oczu.



Ten symbol wskazuje na ryzyko zmiążdżenia dłoni, palców lub innych części ciała.



Ten symbol oznacza ryzyko porażenia prądem.

Informacje ogólne dotyczące bezpieczeństwa narzędzi elektrycznych*

▲ OSTRZEŻENIE

Należy zapoznać się ze wszystkimi ostrzeżeniami, instrukcjami, ilustracjami i parametrami dotyczącymi bezpieczeństwa, dostarczonymi z tym narzędziem elektrycznym. Niestosowanie się do wszystkich poniższych instrukcji może spowodować porażenie prądem elektrycznym, pożar i/lub poważne obrażenia ciała.

ZACHOWAĆ WSZYSTKIE OSTRZEŻENIA I INSTRUKCJE NA PRZYSZŁOŚĆ!

Termin "narzędzie elektryczne" występujący w ostrzeżeniach, odnosi się do urządzeń elektrycznych zasilanych z sieci (przewodowych) lub zasilanych z baterii (bezwodowodowych).

Bezpieczeństwo w miejscu pracy

- **Należy utrzymywać miejsce pracy w czystości i dobrze oświetlone.** Nieuporządkowane lub ciemne miejsce pracy zwiększa ryzyko wypadku.

- **Nie używać narzędzi elektrycznych w atmosferze wybuchowej, takiej jak przy występowaniu łatwopalnych cieczy, gazów lub pyłów.** Narzędzia elektryczne generują iskry, które mogą spowodować zapłon pyłu lub oparów.
- **Trzymać dzieci i inne osoby postronne z dala podczas obsługi elektronarzędzi.** Odwrócenie uwagi może doprowadzić do utraty kontroli.

Bezpieczeństwo związane z elektrycznością

- **Wtyczka narzędzia elektrycznego musi pasować do gniazdka zasilania. Nie modyfikować w żaden sposób wtyczki. Nie używać żadnych wtyczek rozgałęznych, pracując z uziemionymi (umasowionymi) narzędziami elektrycznymi.** Niemodyfikowane wtyczki i odpowiadające im gniazdka zasilania zmniejszają ryzyko porażenia prądem elektrycznym.
- **Unikać kontaktu ciała z powierzchniami uziemionymi lub połączonymi z masą, takimi jak rury, grzejniki, piekarniki i lodówki.** Ryzyko porażenia prądem wzrasta, gdy ciało ma styczność z uziemieniem lub masą.
- **Nie narażać narzędzi elektrycznych na działanie deszczu lub wilgoci.** Woda przedostająca się do wnętrza narzędzia elektrycznego zwiększa ryzyko porażenia prądem elektrycznym.

* Tekst w rozdziale Informacje ogólne dotyczące bezpieczeństwa narzędzi elektrycznych niniejszego podręcznika jest zgodnie z wymogiem dosłownym cytowaniem stosownej normy edycji EN 62841-1. Ten rozdział zawiera ogólne praktyki bezpieczeństwa dotyczące wielu różnych typów narzędzi elektrycznych. Nie wszystkie ostrzeżenia mają zastosowanie do każdego narzędzia, a niektóre nie mają zastosowania do tego narzędzia.

- **Nie wolno nadwyręzać przewodu. Nigdy nie używać przewodu do przenoszenia, ciągnięcia lub wyjmowania z gniazdka wtyczki narzędzia elektrycznego. Chronić przewód przed gorącym, ostrymi krawędziami lub poruszającymi się częściami.** Uszkodzone lub splątane przewody elektryczne zwiększają ryzyko porażenia prądem.
- **Podczas pracy narzędziem elektrycznym na zewnątrz należy stosować przedłużacz odpowiedni do użytku na wolnym powietrzu.** Stosowanie przedłużacza odpowiedniego do użytku na otwartym powietrzu zmniejsza ryzyko porażenia prądem.
- **Jeżeli nie można uniknąć pracy w wilgotnym środowisku, należy zastosować zasilanie z wyłącznikiem różnicowo-prądowym (GFCI).** Stosowanie wyłącznika GFCI zmniejsza ryzyko porażenia prądem elektrycznym.

Bezpieczeństwo osobiste

- **Podczas pracy z narzędziem elektrycznym należy zachować czujność, ostrożność i kierować się zdrowym rozsądkiem. Nie należy używać elektronarzędzi w stanie zmęczenia lub będąc pod wpływem narkotyków, alkoholu lub leków.** Chwila nieuwagi podczas pracy narzędziem elektrycznym może doprowadzić do poważnych obrażeń ciała.
 - **Należy stosować środki ochrony osobistej. Zawsze należy stosować ochronę oczu.** Odpowiednie środki ochrony osobistej, takie jak maska przeciwpyłowa, nieślizgające się obuwie ochronne, kask lub ochrona słuchu stosowane w odpowiednich okolicznościach, zmniejszają ryzyko obrażeń.
 - **Zapobiegać przypadkowemu uruchomieniu. Przed podłączeniem źródła zasilania i/lub akumulatora, podniesieniem lub przeniesieniem narzędzia, upewnić się, że włącznik jest w położeniu WYŁĄCZONY.** Noszenie narzędzi elektrycznych, trzymając jednocześnie palec na włączniku lub podłączanie ich do zasilania, gdy przełącznik zasilania jest WŁĄCZONY grozi wypadkiem.
 - **Przed WŁĄCZENIEM narzędzia elektrycznego należy wyjąć wszelkie klucze regulacyjne lub mocujące.** Klucz pozostawiony na obracających się częściach narzędzia elektrycznego może doprowadzić do odniesienia obrażeń ciała.
 - **Nie sięgać za daleko. Przez cały czas utrzymywać odpowiednie oparcie dla stóp i równowagę.** Zapewni to lepszą kontrolę narzędzia elektrycznego w niespodziewanych sytuacjach.
- **Nosić odpowiednią odzież. Nie nosić luźnej odzieży ani biżuterii. Włosy i odzież trzymać z dala od części ruchomych.** Luźna odzież, biżuteria lub długie włosy mogą zostać pochwycone przez części ruchome.
 - **Jeżeli urządzenie jest wyposażone w przyłączy odciągu pyłu i elementy zbierające, upewnić się, że są właściwie podłączone i działają prawidłowo.** Zbieranie pyłu może zmniejszyć ryzyko związane z zapyleniem.
 - **Nie wolno dopuścić, aby rutyna płynąca z częstego używania doprowadziła do bezzwrotności obsługi i lekceważenia zasad bezpieczeństwa.** W ułamku sekundy beztroska może doprowadzić do poważnych obrażeń.

Użytkowanie i konserwacja narzędzia elektrycznego

- **Nie przeciążać narzędzia. Użyć właściwego elektronarzędzia dla danego zastosowania.** Właściwe narzędzie elektryczne zostało zaprojektowane tak, by wykonać prace lepiej i bezpieczniej.
- **Nie używać elektronarzędzia, jeżeli wyłącznik nie WŁĄCZA go i nie WYŁĄCZA.** Każde elektronarzędzie, którego nie można kontrolować za pomocą wyłącznika jest niebezpieczne i musi być naprawione.
- **Przed dokonaniem jakichkolwiek regulacji, wymianą wyposażenia dodatkowego lub przechowywaniem narzędzia elektrycznego należy odłączyć je od źródła zasilania i/lub wyjąć akumulator.** Takie środki ostrożności zapobiegają przypadkowemu uruchomieniu narzędzia elektrycznego.
- **Przechowywać beczynne narzędzia elektryczne z dala od dzieci i nie pozwalać osobom nieprzeszkolonym do pracy z urządzeniami elektrycznymi na ich używanie.** Elektronarzędzia w rękach niewykształconych użytkowników stają się niebezpieczne.
- **Narzędzie elektryczne i wyposażenie dodatkowe należy poddawać odpowiedniej konserwacji. Sprawdzić części ruchome pod kątem niewłaściwej regulacji lub ocierania, pęknięcia części i wszystkich innych warunków mających wpływ na pracę narzędzia elektrycznego. W razie wykrycia uszkodzenia narzędzia elektrycznego należy je naprawić przed użyciem.** Wiele wypadków spowodowanych jest przez niewłaściwie serwisowane narzędzia elektryczne.
- **Narzędzia do cięcia powinny być przez cały czas ostre i czyste.** Właściwie konserwowane narzędzia do cięcia z ostrymi krawędziami tnącymi są łatwiejsze do kontrolowania i nie blokują się tak często.

- **Używać narzędzia elektrycznego, wyposażenia dodatkowego i końcówek narzędziowych itp. zgodnie z tymi instrukcjami, uwzględniając warunki robocze i pracę do wykonania.** Używanie narzędzi elektrycznych w czynnościach innych niż te, do których są przeznaczone, może doprowadzić do sytuacji niebezpiecznej.
- **Uchwyty i powierzchnie chwytu utrzymywać w stanie suchym, czystym i wolne od oleju oraz smarów.** Śliskie uchwyty i powierzchnie chwytu uniemożliwiają bezpieczną obsługę i kontrolę narzędzia w niespodziewanych sytuacjach.

Użytkowanie i konserwacja narzędzia akumulatorowego

- **Ładować tylko przy użyciu ładowarki określonej przez producenta.** Ładowarka przeznaczona do jednego typu akumulatorów może po podłączeniu jej do innego typu akumulatora spowodować zagrożenie pożarowe.
- **Do elektronarzędzi stosować tylko zespoły akumulatorów specjalnie do nich przeznaczone.** Zastosowanie innych akumulatorów może doprowadzić do wystąpienia ryzyka obrażeń ciała lub pożaru.
- **Gdy akumulator nie jest używany, należy go przechowywać z dala od przedmiotów metalowych, takich jak spinacze, monety, gwoździe, śruby lub inne małe przedmioty z metalu, które mogą doprowadzić do połączenia ze sobą zacisków akumulatora.** Zwarcie zacisków akumulatora może doprowadzić do poparzenia skóry lub pożaru.
- **W skrajnych przypadkach, może dojść do wyrzucenia cieczy z akumulatora; unikać zetknięcia się z nią. Jeśli nastąpi przypadkowe zetknięcie z cieczą akumulatorową, należy miejsce zetknięcia przemyć wodą. Jeśli ciecz dostanie się do oczu, należy również skontaktować się z lekarzem.** Wyrzucana z akumulatora ciecz może doprowadzić do podrażnienia lub oparzenia skóry.
- **Nie używać zespołu akumulatorów ani elektronarzędzia, które są uszkodzone lub zmodyfikowane.** Uszkodzone lub zmodyfikowane akumulatory mogą działać w nieprzewidywalny sposób, powodując pożar, wybuch lub ryzyko urazu.
- **Nie narażać zespołu akumulatorów ani elektronarzędzia na działanie ognia ani nadmiernej temperatury.** Narażenie na działanie ognia lub temperatury powyżej 265 °F (130 °C) może spowodować wybuch.

- **Przestrzegać wszystkich instrukcji ładowania i nie ładować zespołu akumulatorów ani elektronarzędzia w temperaturze wykraczającej poza przedział temperatury określonych w instrukcjach.** Nieprawidłowe ładowanie lub przy temperaturach wykraczających poza podany zakres może spowodować uszkodzenie akumulatora i zwiększyć ryzyko pożaru.

Serwis

- **Serwisowanie narzędzia elektrycznego należy powierzać wykwalifikowanej osobie używającej wyłącznie identycznych części zapasowych.** Dzięki temu zachowane zostanie bezpieczeństwo narzędzia elektrycznego.
- **Nigdy samodzielnie nie naprawiać uszkodzonych zespołów akumulatorów.** Naprawianie zespołów akumulatorów może być wykonywane wyłącznie przez producenta lub autoryzowany serwis.

Informacje dotyczące bezpieczeństwa

⚠ OSTRZEŻENIE

Ten rozdział zawiera ważne informacje dotyczące bezpieczeństwa użytkowania tego narzędzia.

Przed pracą z elektronarzędziem należy dokładnie zapoznać się z niniejszymi zaleceniami, aby zmniejszyć ryzyko porażenia prądem elektrycznym lub poważnych obrażeń ciała.

ZACHOWAJ TE INSTRUKCJE!

W walizce do przenoszenia przewidziano miejsce na przechowywanie niniejszego podręcznika razem z narzędziem do użytku operatora.

Bezpieczeństwo narzędzia elektrycznego

- **W trakcie cyklu roboczego trzymać palce i ręce z dala od głowicy narzędzia.** Palce lub ręce mogą zostać zmiażdżone, złamane lub ucięte, jeżeli zostaną pochwyczone w głowicy lub pomiędzy głowicą, a innymi przedmiotami.
- **Nie stosować na przewodach elektrycznych pod napięciem, aby ograniczyć ryzyko porażenia elektrycznego, poważnych obrażeń ciała lub śmierci. Narzędzie nie jest izolowane do pracy z zasilanymi liniami elektrycznymi.** W trakcie pracy wykonywanej w pobliżu przewodów elektrycznych pod napięciem stosować odpowiednie procedury robocze i sprzęt ochrony osobistej.
- **Podczas użytkowania powstają duże siły, które mogą łamać lub miotać fragmenty obrabianego materiału, powodując obrażenia. Osoby nie uczestniczące w czynnościach roboczych należy usunąć z obszaru prowadzenia prac.** Podczas pracy zachować odpowiedni odstęp i nosić sprzęt ochronny, w tym ochronę oczu.

- **Nie modyfikować narzędzia.** Modyfikowanie narzędzia w jakikolwiek sposób może spowodować odniesienie obrażeń ciała.
- **Nie wolno naprawiać uszkodzonej głowicy.** Spawana, szlifowana, nawiercona lub zmodyfikowana w jakikolwiek sposób głowica może uszkodzić się podczas pracy. Nigdy nie wymieniać części składowych. Wyrzucić uszkodzone głowice, aby zmniejszyć ryzyko kontuzji.
- **Należy używać odpowiednich zestawów narzędzia, głowicy, noża, złącza i przewodu.** Nieprawidłowy dobór zestawu może spowodować niedokładne lub niewłaściwe zaciśnięcie, co zwiększa ryzyko pożaru, poważnej kontuzji lub śmierci.
- **Proces roboczy i działanie maszyny musi kontrolować jedna osoba.** W trakcie działania narzędzia, w obszarze jego działania może przebywać tylko operator. Pozwala to ograniczyć ryzyko odniesienia obrażeń ciała.
- **Przed przystąpieniem do obsługi narzędzia elektrycznego firmy RIDGID należy przeczytać i zrozumieć:**
 - Instrukcję obsługi,
 - Instrukcję obsługi określonych głowic,
 - Instrukcję obsługi ładowarki/akumulatora,
 - Instrukcję montażową złącza i noża/wkładów, dostarczoną przez producenta,
 - Instrukcje obsługi wszelkiego innego sprzętu używanego z tym narzędziem.

Niestosowanie do wszystkich instrukcji i ostrzeżeń może być przyczyną szkód materialnych lub poważnych obrażeń ciała.

Informacje kontaktowe RIDGID

W razie jakichkolwiek pytań dotyczących tego produktu RIDGID® należy:

- Skontaktować się z lokalnym dystrybutorem firmy RIDGID.
- Proszę odwiedzić stronę RIDGID.com w celu znalezienia lokalnego punktu kontaktowego RIDGID.

Skontaktować się z Działem Pomocy Technicznej Ridge Tool pod adresem rttechservices@emerson.com lub na terenie Stanów Zjednoczonych oraz Kanady zadzwonić pod numer (800) 519-3456.

Opis

Modele elektronarzędzi RIDGID® z rodziny RE 6/RE 60/RE 600 są wykorzystywane do wykonywania różnorodnych funkcji, takich jak zagniatanie elektrycznych połączeń zaciskanych, cięcie przewodów elektryczny i czynności wycinania otworów, w zależności od głowicy zastosowanej z narzędziem.

Elektronarzędzia RE 6 i RE 60 są wyposażone w system sprzęgający RIDGID® QuickChange System™ (QCS™), który umożliwia montowanie i użytkowanie różnorodnych głowic wymiennych.

Seria RE 600 elektronarzędzi ma dedykowane (niewymienne) głowice.

Wszystkie głowice (zarówno wymienne, jak i dedykowane) mogą być obracane o 360 stopni dla lepszego dostępu w ciasnych miejscach.

Wewnętrzny silnik elektryczny napędza pompę hydrauliczną, podającą płyn do cylindra narzędzia, co powoduje przesunięcie się do przodu bijaka i podanie siły na głowice narzędzia o specjalnej konstrukcji.

Narzędzie wyposażone jest w dwie (2) pętle z tkaniny, które można wykorzystać do zaczepienia pasków na ramię lub odpinane smycze.

Posiada ono również jasną lampkę roboczą, zaświecającą się przy naciśnięciu przełącznika pracy. Dzięki temu użytkownik może łatwo oświetlać sobie obszar roboczy.

Na lampki stanu narzędzia wskazują jego stan (narzędzie wł./wyl., temperatura poza zakresem, wymagana konserwacja, itp.).

Zobacz instrukcje dla określonej głowicy, odnośnie do specyfikacji i innych informacji.

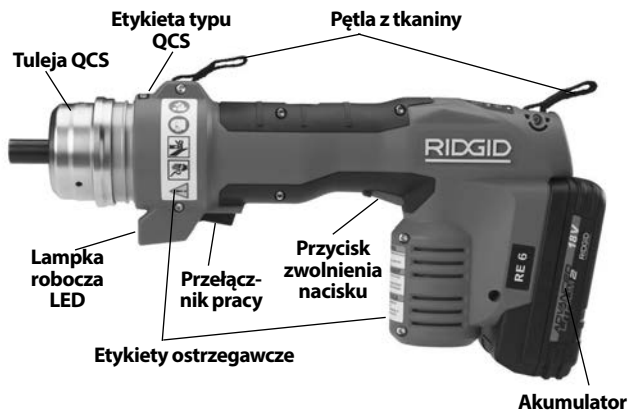

Rysunek 1 – RE 6/RE 60 - Zastosowanie złącza QCS do mocowania głowicy

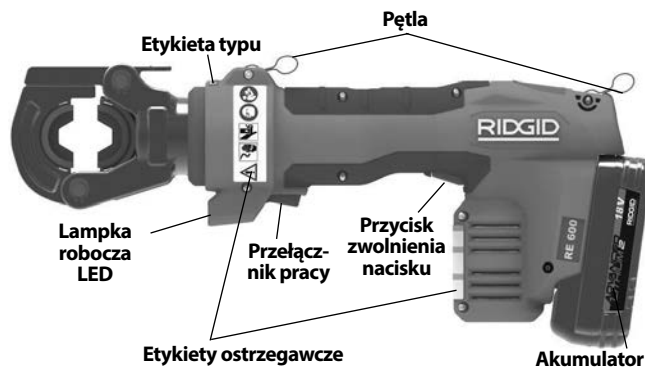

Rysunek 2 – Głowice narzędziowe dedykowane do serii RE 600



Rysunek 3 – Lampki stanu narzędzia



Rysunek 4 – Numer seryjny maszyny - Pierwsze 4 cyfry (otoczone kółkiem) wskazują rok i miesiąc produkcji. (12 = rok, 06 = miesiąc).

Kontrola	Znakowanie	Opis
Przycisk WŁ./WYŁ.	I/O	Główny wyłącznik zasilania narzędzia (I = Wł., 0 = Wył.).
Przelącznik pracy	—	Nacisnąć, aby wykonać ruch postępowy bijaka. W większości przypadków przytrzymać do chwili automatycznego wycofania się bijaka.
Przycisk zwolnienia nacisku	—	Pozwala na wycofanie bijaka narzędzia przed wycofaniem automatycznym. Wykorzystywane przede wszystkim w głowicach stemplujących. W przypadku stosowania w głowicy zagniatącej, zagniecenie NIE jest zupełne i musi być powtórzone.
Tuleja QCS	—	Stosowane do wycofania kulek QCS i wymiany głowic.

Rysunek 5 – Tabela elementów sterowania

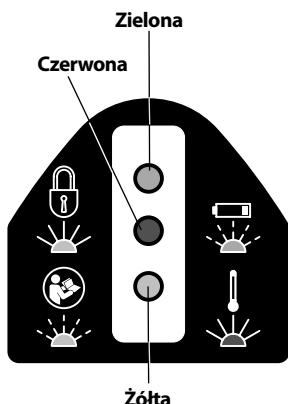

Rysunek 6 – Lampki kontrolne stanu narzędzia

Ikona	Światło ciągłe	Światło migające	Znaczenie
	Zielona		Urządzenie Wł. - gotowe do użycia.
		Zielona	Niski stan naładowania akumulatora. Narzędzie nie będzie działać. Naładować akumulator/wstawić całkowicie naładowany akumulator.
	Czerwona		Temperatura narzędzia wykracza poza zakres temperatury podany w danych technicznych. Doprowadzić narzędzie i akumulator do prawidłowego zakresu temperatur roboczych.
		Żółta	Wskazuje na zbliżanie się terminu wykonania przeglądu serwisowego. Rozpoczyna się 2000 cykli przed terminem przeglądu okresowego (zob. rys. 7). Narzędzie można użytkować, ale zablokuje się ono po przekroczeniu okresu wykonania przeglądu serwisowego.
	Żółta		Narzędzie jest zablokowane. Narzędzie przepracowało okres do wykonania przeglądu serwisowego (zob. rys. 7) i wymaga jego przeprowadzenia. Narzędzie zadziało wadliwie. Poddać naprawie serwisowej.

Dane techniczne

	Model	Opis	Ciężar*		Wymiary dł. x wys. x szer. (mm) dł. x wys. x szer. (cale)	Skok tłoka		Cykle okresów wykonywania przeglądów
			g	funt		mm	cale	
	RE 6	6T Narzędzie do użytkowania z wymiennymi głowicami	3000	6.6	318 x 154 x 73 12.5 x 6.1 x 2.9	32	1.3	32,000
	RE 60	60 kN Narzędzie do użytkowania z wymiennymi głowicami	3000	6.6	318 x 154 x 73 12.5 x 6.1 x 2.9	32	1.3	32,000
	RE 600 RDH	Okrągła głowica nożowa z mechanizmem zapadkowym	4300* ¹	9.5	395 x 165 x 73 15.6 x 6.5 x 2.9	17	0.7	32,000
	RE 600 SC	Nożycowa głowica tnąca* ²	4800	10.5	473 x 174 x 73 18.6 x 6.9 x 2.9	24	0.9	32,000
	RE 600 4PI	4 PIN Głowica z węglbnikiem	5300	11.7	474 x 192 x 73 18.7 x 7.6 x 2.9	32	1.3	32,000

*Z akumulatorem 2 Ah

*¹ Zawiera noże

*² Dostępne są wersje do drutu Cu/Al i ACSR - zobacz oznaczenia ostrza.

Rysunek 7 – Tabela danych technicznych

Siła tłoka.....	60 kN (6-ton) (13,500 lbs.)
Typ złącza QCS	RE 6 6T QCS RE 60 60 kN QCS Seria RE 600 – N/A
Cykl obciążenia.....	(C) = 3 cykle na minutę
Silnik	
Napięcie.....	18V DC
Natężenie prądu	18 A
Moc.....	324 watów
Akumulator	18V Li-Ion, akumulator do wielokrotnego ładowania (zobacz wyposażenie opcjonalne)
Zabezpieczenie przed wnikaniem.....	IP32
Dopuszczalna wilgotność.....	0-80%
Temperatura robocza	
Zakres.....	15° F do 122° F (-10° C do 50° C)
Temperatura przechowywania	
Zakres.....	32° F do 113° F (0° C do 45° C)
Ciężenie dźwięku (L _{PA})*	65 dB(A), K=3
Moc dźwięku (L _{WA})*	76 dB(A), K=3
Wibracje*	<2,5 m/s ² , K=1.5

* Pomiar dźwięku i wibracji są dokonywane zgodnie ze standaryzowanymi badaniami zgodnymi z Normą EN 62481-1.
- Poziomy wibracji mogą zostać użyte do porównania z innymi narzędziami oraz wstępnej oceny narażenia.
- Emisja dźwięku i wibracji może się różnić w zależności od położenia i konkretnego zastosowania narzędzi.
- Poziomy dziennego narażenia na dźwięk i wibracje muszą zostać oszacowane dla każdego zastosowania, a także zastosowane odpowiednie środki zapobiegawcze, jeśli zajdzie taka potrzeba. Oszacowanie poziomów narażenia powinno uwzględniać czas, gdy narzędzie jest wyłączone i nie jest w użytku. Może to drastycznie zmniejszyć poziom narażenia w całkowitym czasie pracy.

Przejdź do RIDGID.com/CrimpDies odnośnie do tabel kompatybilności noży do zagniatania RIDGID/łączników elektrycznych do tych narzędzi z różnymi głowicami.

Wyposażenie standardowe

Szczegółowe informacje dotyczące dostarczonego wyposażenia wraz z właściwymi numerami katalogowymi narzędzia podano w katalogu.

NOTATKA Za wybór odpowiednich materiałów oraz metod łączenia odpowiedzialni są projektant i/lub monter instalacji. Przed przystąpieniem do jakichkolwiek prac montażowych należy przeprowadzić dokładną ocenę ich specyficznych wymogów dotyczących środowiska pracy. Informacji o doborze złącz udzielają ich producenci.

Przegląd przed rozpoczęciem pracy

⚠ OSTRZEŻENIE



Codziennie przed rozpoczęciem użytkowania należy dokonać przeglądu elektronarzędzia i skorygować wszelkie problemy, aby zmniejszyć ryzyko poważnych obrażeń ciała na skutek porażenia elektrycznego, zmiężdżenia, awarii urządzenia i innych przyczyn oraz zapobiec uszkodzeniu narzędzia.

1. Wymontować akumulator z narzędzia.
 2. Oczyścić narzędzie i głowicę z oleju, smaru lub innego brudu, szczególnie uchwytów i elementy sterujące. Ułatwi to przegląd i pomoże zapobiec wysłiznięciu się narzędzia lub elementu sterowania z ręki operatora.
 3. Dokonać przeglądu elektronarzędzia pod względem:
 - Właściwego zmontowania, konserwacji i kompletności (Zobacz rys. 1 -3).
 - Jakichkolwiek uszkodzonych, zużytych, brakujących, niedopasowanych lub ocierających się części.
 - Obecność i czytelność etykiet ostrzegawczych na narzędziu i akumulatorze.
 - Wszelkie inne stany, które mogą negatywnie wpłynąć na bezpieczne, normalne działanie.
- Jeżeli narzędzie jest wyposażone w złącze QCS, sprawdzić je pod względem:
- Obecności obcego materiału w złączu QCS (zobacz rozdział Konserwacja).
 - Upewnić się, że we wszystkich otworach znajdują się wszystkie kulki ustalające i nie są one uszkodzone. Rysunek 8 przedstawia wnętrze kompletnej i czystej złączki QCS.
 - Zauważane w trakcie przeglądu złącza QCS wgłębienia w rowkach złącza QCS w części stykającej się z głowicami wymiennymi są normalnym objawem i nie należy ich traktować jako uszkodzenia (Rysunek 9).

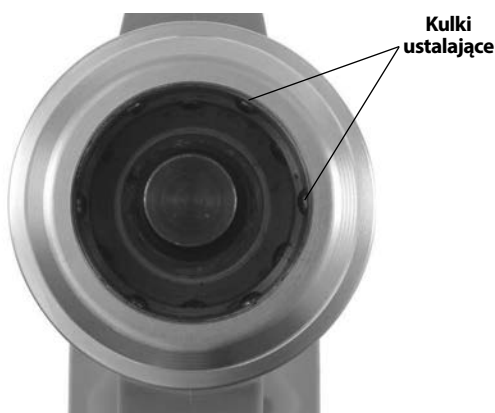

Rysunek 8 – Wnętrze złącza QCS

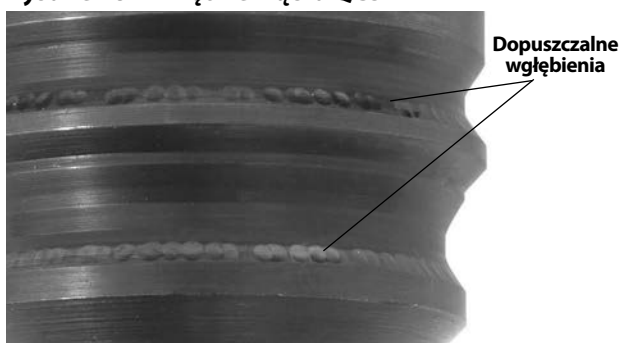

Rysunek 9 – Wgłębienia w rowkach złącza QCS

W razie stwierdzenia jakichkolwiek problemów, nie używać narzędzia do chwili usunięcia usterek.

4. Dokonać przeglądu i konserwacji całego innego sprzętu używanego zgodnie z instrukcjami, aby upewnić się co do jego prawidłowego działania. Sprawdzić głowice pod kątem zużycia, deformacji i innych problemów.

Instrukcje ustawień i obsługi

⚠ OSTRZEŻENIE

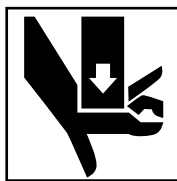

Podczas cyklu roboczego palce i dłonie należy trzymać z dala od głowicy narzędziowej. Palce lub ręce mogą ulec zmiążdżeniu, połamaniu lub ucięciu w głowicy lub narzędziu, albo pomiędzy głowicą narzędziową, detalem i innymi przedmiotami.

Nie stosować na przewodach elektrycznych pod napięciem, aby ograniczyć ryzyko porażenia elektrycznego, poważnych obrażeń ciała lub śmierci. Narzędzie nie jest izolowane. W trakcie pracy wykonywanej w pobliżu przewodów elektrycznych pod napięciem stosować odpowiednie procedury robocze i sprzęt ochrony osobistej.

Podczas użytkowania powstają duże siły, które mogą łamać lub miotać fragmenty obrabianego materiału, powodując obrażenia. Osoby nie uczestniczące w czynnościach roboczych należy usunąć z obszaru prowadzenia prac. Podczas pracy zachować odpowiedni odstęp i nosić sprzęt ochronny, w tym ochronę oczu.

Nie użytkować elektronarzędzia bez wkładek w głowicy narzędziowej. W przeciwnym razie może dojść do uszkodzenia elektronarzędzia i/lub spowodować poważne obrażenia ciała.

Aby zmniejszyć ryzyko obrażeń na skutek zmiążdżenia, porażenia prądem elektrycznym i innych przyczyn oraz zapobiec uszkodzeniu narzędzia, należy postępować według instrukcji dotyczących ustawień i obsługi.

1. Potwierdzić, że obszar prowadzenia prac jest odpowiedni do ich wykonywania (Zobacz *Ogólne zasady bezpieczeństwa*). Pracować w czystym, równym stabilnym i suchym miejscu. Nie użytkować narzędzia stojąc w wodzie.
2. Sprawdzić zadanie do wykonania i określić odpowiednie narzędzie firmy RIDGID dla danego zastosowania. Użycie narzędzia niewłaściwego do zadania może prowadzić do obrażeń, uszkodzenia narzędzia i wykonania złączy o słabszej jakości.
3. Potwierdzić, że elektronarzędzie i jego głowica zostały sprawdzone i ustawione zgodnie ze wskazówkami podanymi w ich instrukcjach obsługi. W razie potrzeby potwierdzić, że w głowicy zostały zamontowane właściwe noże.

Wymienianie głowic z wykorzystaniem złącza QCS (tylko modele RE 6/RE 60)

Wyjąć akumulator z narzędzia. Wycofać tuleję QCS i wyjąć/wstawić odpowiednią głowicę wymienną. Zwolnić tuleję QCS, aby zablokować głowicę (Rysunek 10). Upewnić się, że głowica jest pewnie wstawiona i zablokowana na narzędziu. Nie używać narzędzia bez założonej głowicy wymiennej lub wkładów na głowicy – w przeciwnym razie może dojść do uszkodzenia elektronarzędzia. Jeśli głowica wymienna nie zablokuje się w złączu QCS, należy upewnić się, że bijak jest w pełni wycofany, naciskając przycisk zwolnienia ciśnienia.

Wyróżnia się różne typy złączy QCS. Należy upewnić się, że typy złącza QCS w narzędziu i głowicy wymiennej są kompatybilne (zgodnie z oznaczeniami).

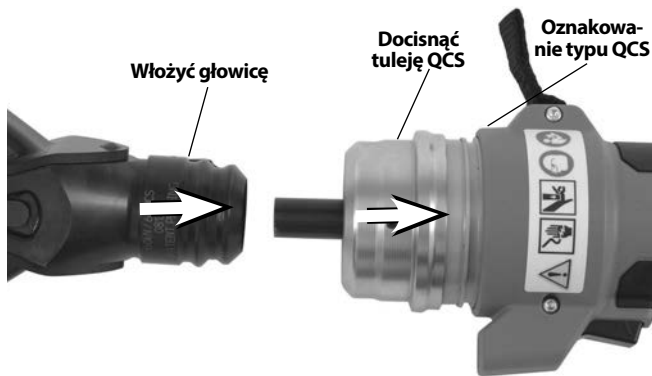

Rysunek 10 – Montowanie wymiennej głowicy w złączu QCS

Obsługa

- Suchymi rękami włożyć do narzędzia elektrycznego w pełni naładowany akumulator. Nacisnąć przycisk WŁ./WYŁ. (Rysunek 3), aby włączyć zasilanie narzędzia elektrycznego. Wszystkie trzy lampki stanu narzędzia jednokrotnie migną. Następnie powinna zaświecić się ciągłym światłem zielona lampka, wskazując, że narzędzie jest gotowe do pracy (zobacz rysunek 6, *Lampki kontrolne stanu narzędzia*). Elektronarzędzie wyłączy się automatycznie po 600 sekundach braku aktywności.



Rysunek 11 – Narzędzie w działaniu

- W instrukcji głowicy podano dokładne instrukcje robocze dotyczące jej użycia. Trzymając dłoń w odpowiedniej odległości od głowicy i innych części ruchomych, nacisnąć przełącznik pracy, aby wysunąć bijak i aktywować głowicę. Postęp bijaka można zatrzymać w każdym momencie, zwalniając przełącznik pracy. Dzięki temu można ustawić głowicę w odpowiedniej pozycji do cięcia, dziurkowania lub zaciśnięcia i ustawienia złącza.

Jeżeli nie podano inaczej w instrukcjach dla danej głowicy, kontynuować naciskanie przełącznika działania do chwili, gdy bijak automatycznie wycofa się. Automatem wycofanie bijaka oznacza, że elektronarzędzie osiągnęło odpowiedni poziom siły i cykl roboczy jest zakończony. Jest to konieczne do zapewnienia pełnego zaciśnięcia złącza elektrycznych.

Jeśli bijak nie zostanie w pełni wycofany, nacisnąć przycisk zwolnienia ciśnienia. Jeżeli przycisk zwalniania ciśnienia zostanie naciśnięty w trakcie zagniatania połączenia elektrycznego, to zagniecenie NIE będzie zupełne i będzie trzeba go powtórzyć.

- Po zakończeniu operacji nacisnąć przycisk WŁ./WYŁ. w celu wyłączenia narzędzia i wyjęcia akumulatora.

Przechowywanie

Wymontować akumulator z narzędzia elektrycznego. Przechowywać elektronarzędzie i akumulator w futerałach. Unikać przechowywania ich w ekstremalnym cieple lub zimnie. Elektronarzędzie nie WŁĄCZY się, jeżeli jego temperatura, albo temperatura akumulatora będzie wykroczać poza zakres podany w danych technicznych. Będzie to wskazywane lampką kontrolną stanu narzędzia. (Patrz rys. 6)

⚠ OSTRZEŻENIE Przechowywać w suchym, bezpiecznym miejscu, znajdującym się poza zasięgiem dzieci i osób niezaznajomionych z elektronarzędziem. Elektronarzędzie w rękach nieprzeszkolonych użytkowników jest niebezpieczne.

Instrukcje konserwacji

⚠ OSTRZEŻENIE
Przed przystąpieniem do konserwacji lub wykonywania jakichkolwiek regulacji narzędzia, należy wyjąć z niego akumulator.

Czyszczenie narzędzia

Obudowę narzędzia wycierać codziennie suchą, czystą szmatką.

Czyszczenie złącza QCS

Skierować QCS otworem w dół i delikatnie wytrząsnąć z niego wszelkie pozostałości. Dokonać oględzin otworu QCS pod względem obecności jakichkolwiek resztek. Do usuwania pozostałości można używać wacików bawełnianych. Nie dopuszczać do nagromadzenia się materiału w gniazdach utrzymujących kulki (Rys. 8). Złącze QCS jest nasmarowane fabrycznie na cały okres trwałości użytkowej. Nie nakładać żadnych środków smarujących do złącza QCS.

Rozwiązywanie problemów

PROBLEM	MOŻLIWE PRZYCZYNY	ROZWIĄZANIE
Narzędzie nie włącza się po naciśnięciu przycisku WŁ./WYŁ.	<p>Akumulator jest całkowicie rozładowany lub posiada usterkę.</p> <p>Akumulator nie jest prawidłowo włożony do uchwytu narzędzia.</p>	<p>Włożyć w pełni naładowany akumulator/naładować akumulator.</p> <p>Upewnić się, czy akumulator jest wsunięty do końca.</p>
Wykonywane połączenia nie są w pełni zaciśnięte.	<p>Użyto niewłaściwego narzędzia/wkładu dla wielkości przewodu lub rodzaju obrabianego materiału.</p> <p>Narzędzie nie było ustawione pod kątem prostym względem złącza.</p> <p>Narzędzie wymaga naprawy.</p>	<p>Założyć właściwe narzędzie/wkładkę.</p> <p>Dopilnować, aby narzędzie było ustawione pod kątem prostym względem złącza.</p> <p><i>Zobacz informacje kontaktowe</i> gdzie podano adres najbliższego niezależnego ośrodka serwisowego RIDGID.</p>
Z narzędzia wycieka olej.	<p>Wadliwe uszczelnienie lub problemy mechaniczne.</p>	
Silnik działa, ale narzędzie nie kończy cyklu.	<p>Niski poziom oleju.</p>	<p><i>Zobacz informacje kontaktowe</i> gdzie podano adres najbliższego niezależnego ośrodka serwisowego RIDGID.</p>
Ostrza zatrzymują się podczas pracy.	<p>Niski poziom oleju.</p>	
Narzędzie tnące zatrzymuje się podczas cięcia.	<p>Niski poziom oleju.</p> <p>Krawędzie tnące są tępe lub uszkodzone.</p> <p>Materiał nieodpowiedni dla parametrów ostrza.</p>	<p><i>Zobacz informacje kontaktowe</i> gdzie podano adres najbliższego niezależnego ośrodka serwisowego RIDGID.</p> <p>Wymienić tępe lub uszkodzone ostrza na odpowiednie zapasowe.</p> <p>Zmienić na ostrze przeznaczone dla ciętego materiału.</p>

Zobacz Rysunek 6 – Lampki kontrolne stanu narzędzia

Wymagana konserwacja w niezależnym centrum serwisowym RIDGID

Elektronarzędzie musi być poddawane przeglądowi serwisowemu w ustalonych okresach czasu przez Niezależne centrum serwisowe RIDGID, aby zapewnić jego prawidłowe działanie. Będzie to wskazywane lampką kontrolną stanu narzędzia (Zobacz rys. 6). Zobacz specyfikacje odnośnie do okresu wykonywania przeglądu serwisowego.

Serwis i naprawa

⚠ OSTRZEŻENIE

Nieprawidłowe serwisowanie i naprawa mogą spowodować, że maszyna będzie niebezpieczna w obsłudze.

Przeglądy serwisowe i naprawy tych elektronarzędzi muszą być wykonywane przez Niezależne centrum serwisowe narzędzi zagniatających RIDGID. Stosować wyłącznie części serwisowe RIDGID.

Odnośnie do informacji o najbliższym Niezależnym centrum serwisowym RIDGID lub w dowolnych sprawach związanych z serwisem lub naprawami, zobacz rozdział *Informacje kontaktowe* w tej instrukcji obsługi.

Wyposażenie opcjonalne

⚠ OSTRZEŻENIE

Aby zmniejszyć ryzyko poważnych obrażeń, należy używać wyposażenia przeznaczonego i zalecanego dla Elektronarzędzi RIDGID, podanego poniżej.

Seria RE 6/RE 60/RE 600

Nr katalogowy	Opis
44693	Akumulator 18 V 2,0 Ah – (Ameryka Płn. i Płd., Australia)
44698	Akumulator 18 V 4,0 Ah – (Ameryka Płn. i Płd., Australia)
43458	120V Zaawansowana ładowarka akumulatorów litowych
43333	230V Zaawansowana ładowarka akumulatorów litowych
43323	Akumulator 18 V 2,0 Ah – (Europa i Chiny)
43328	Akumulator 18 V 4,0 Ah – (Europa i Chiny)

Seria RE 6/RE 60

Nr katalogowy	Opis
52283	Beżozłowa głowica zagniatająca 4P-6 4PIN™
52078	Głowica stemplująca z wyrzutnikiem Swiv-L-Punch
47198	Głowica do cięcia drutu z miedzi/aluminium SC-60C
49408	Głowica tnąca SC-60C do ACSR
52083	Walizka RE 6 (tworzywo sztuczne)
47773	Walizka RE 60 (tworzywo sztuczne)
47753	Zapadkowa okrągła głowica LR-60B

Pełny wykaz wyposażenia RIDGID dostępnego do tych narzędzi, zamieszczono w katalogu online Ridge Tool pod adresem RIDGID.com lub zobacz *Informacje kontaktowe*.

Utylizacja

Części elektronarzędzia zawierają cenne materiały, które można poddać recyklingowi. Lokalnie można znaleźć firmy specjalizujące się w recyklingu. Zutilizować wszystkie części składowe zgodnie z wszystkimi stosownymi przepisami. W celu uzyskania dalszych informacji należy skontaktować się z lokalnymi władzami odpowiedzialnymi za gospodarkę odpadami.



Kraje WE: Nie utylizować urządzeń wraz z odpadami z gospodarstwa domowego!

Zgodnie z Dyrektywą europejską 2012/19/UE dotyczącą odpadów elektrycznych i elektronicznych i jej wdrożeniem do prawodawstwa krajowego, urządzenia elektryczne, które nie nadają się już do użycia, muszą być zbierane oddzielnie i utylizowane w sposób przyjazny dla środowiska.

Zgodność elektromagnetyczna (EMC)

Termin „zgodność elektromagnetyczna” oznacza zdolność produktu do bezproblemowego działania w otoczeniu, w którym występują wyładowania elektromagnetyczne i elektrostatyczne bez wywoływania zakłóceń elektromagnetycznych w innych urządzeniach.

Rodzina elektronarzędzi RIDGID RE 6/RE 60/RE 600 jest zgodna z wymaganiami IEC61000-6-5 (Wyd. 1.0) Kompatybilność elektromagnetyczna (EMC) Część 6-5: Standardy rodzajowe – Niewrażliwość dla urządzeń użytkowanych w środowisku stacji i podstacji energetycznych.

NOTATKA Te narzędzia spełniają wymagania wszystkich obowiązujących norm EMC. Nie można jednak wykluczyć możliwości wywoływania przez nie zakłóceń w innych urządzeniach. Wszystkie normy związane z kompatybilnością elektromagnetyczną (EMC) zostały sprawdzone i przytoczone w dokumentacji technicznej narzędzia.

RE 6/RE 60/RE 600

Elektrické nástroje



RE 6/RE 60

Nástroje řady RE 600



⚠ VÝSTRAHA!

Před používáním tohoto nástroje si pečlivě přečtěte tento návod k použití. Nepochopení a nedodržení obsahu tohoto návodu může vést k úrazu elektrickým proudem, vzniku požáru nebo k závažné újmě na zdraví.

Elektrické nástroje RE 6/RE 60/RE 600

Zaznamenejte si níže uvedené sériové číslo a zapamatujte si sériové číslo výrobku, které je uvedeno na továrním štítku.

Výrobní
č.

--	--

Obsah

Záznamový formulář sériového čísla stroje	149
Bezpečnostní symboly	151
Všeobecné bezpečnostní výstrahy týkající se elektrického nářadí	151
Bezpečnost na pracovišti.....	151
Elektrobezpečnost.....	151
Osobní bezpečnost.....	152
Používání a údržba elektrického nářadí.....	152
Používání a údržba bateriového nástroje.....	152
Servis.....	153
Specifické informace o bezpečnosti	153
Bezpečnost při používání elektrického nástroje.....	153
Kontaktní údaje RIDGID	154
Popis	154
Stavové kontrolky nástroje.....	155
Specifikace	155
Standardní vybavení.....	156
Kontrola před zahájením práce	156
Pokyny k nastavení a provozu	157
Výměna hlav s rychlospojkou (pouze RE 6/RE 60).....	157
Provoz.....	158
Uskladnění	158
Návod k údržbě	158
Čištění nástroje.....	158
Čištění rychlospojky.....	158
Řešení problémů.....	159
Vyžadovaná údržba nezávislým servisním střediskem společnosti RIDGID.....	159
Servis a opravy.....	159
Volitelné vybavení	159
Likvidace	160
Elektromagnetická kompatibilita (EMC)	160
Prohlášení o shodě ES	Na vnitřku zadní strany obálky
Záruka po dobu životnosti	Zadní strana obálky

*Překlad původního návodu k použití

Bezpečnostní symboly

V tomto návodu k obsluze a na výrobku jsou použity bezpečnostní symboly a signální slova, která sdělují důležité informace týkající se bezpečnosti. Úlohou tohoto oddílu je snaha o lepší porozumění těmto signálním slovům a symbolům.



Toto je výstražný bezpečnostní symbol. Je používán pro to, aby vás upozornil na možné nebezpečí poranění osob. Dodržujte všechny na upozornění týkající se bezpečnosti, na která tento symbol upozorňuje, abyste se vyvarovali možného poranění nebo usmrcení.

⚠ NEBEZPEČÍ

NEBEZPEČÍ označuje nebezpečnou situaci, která - kdyby nastala - by mohla mít za následek smrt nebo vážný úraz.

⚠ VÝSTRAHA

VÝSTRAHA označuje nebezpečnou situaci, následkem které může dojít k usmrcení nebo vážnému zranění, pokud se jí nevyvarujete.

⚠ OPATRNĚ

OPATRNĚ označuje nebezpečnou situaci, která - kdyby nastala - by mohla mít za následek menší nebo lehký úraz.

POZNÁMKA

POZNÁMKA označuje informaci, která se vztahuje k ochraně majetku.



Tento symbol znamená, že si před prací s tímto zařízením musíte pečlivě pročíst návod k obsluze. Návod k použití obsahuje důležité informace o bezpečné a správné obsluze zařízení.



Tento symbol znamená, že musíte používat ochranné brýle s bočnicemi nebo bezpečnostní brýle typu lyžařských brýlí pro snížení rizika úrazu očí vždy, když s tímto náčiním zacházíte nebo pracujete.



Tento symbol označuje nebezpečí rozdrčení rukou, prstů nebo jiných částí těla.



Tento symbol značí nebezpečí zasažení elektrickým proudem.

Všeobecné bezpečnostní výstrahy týkající se elektrického nářadí*

⚠ VÝSTRAHA

Pročtěte si všechna bezpečnostní varování, pokyny a specifikace poskytnuté s tímto elektrickým nástrojem. Nedodržení všech níže uvedených pokynů může mít za následek úraz elektrickým proudem, vznik požáru nebo závažnou újmu na zdraví.

VŠECHNA VAROVÁNÍ A POKYNY UCHOVEJTE PRO PŘÍŠTÍ POUŽITÍ!

Termín "elektrické nářadí" v části varování uvádí hlavní část elektrického nářadí (připojené kabelem) nebo dobíjený baterií (bezdrátový).

Bezpečnost na pracovišti

- **Pracoviště udržujte čisté a dobře osvětlené.** Temná pracoviště nebo pracoviště plná nepořádku jsou zdrojem nehod.
- **S elektrickým nářadím nepracujte ve výbušném prostředí způsobeném přítomností lehce zápalných kapalin, plynů nebo prachu.** Elektrické nářadí jiskří a jiskry mohou zapálit prach nebo výpary.

- **Děti a kolemstojící osoby by se neměly přibližovat k elektrickému nástroji, pokud je používán.** Rozptylování může mít za následek ztrátu kontroly.

Elektrobezpečnost

- **Zásuvky přívodu elektrického proudu musí být vhodné pro zástrčky elektrického nástroje. Nikdy zástrčku žádným způsobem neupravujte. Nepoužívejte žádný adaptér pro zástrčky s uzemněnými nástroji.** Neupravené zástrčky a vhodné zásuvky snižují riziko úrazu elektrickým proudem.
- **Zabraňte tělesnému kontaktu s uzemněnými povrchy, např. trubkami, radiátory, sporáky a chladničkami.** Je zde zvýšené riziko úrazu elektrickým proudem, je-li vaše tělo uzemněno.
- **Elektrické nástroje nevystavujte dešti nebo vlhkému prostředí.** Pokud se do elektrického nástroje dostane voda, zvýší se riziko úrazu elektrickým proudem.
- **S kabelem nezacházejte hrubě. Nikdy kabel nepoužívejte pro nošení, vytažení či vypořádání nástroje ze zásuvky. Kabel chraňte před horkem, olejem, ostrými hranami nebo pohybujícími se částmi.** Poškozené nebo zamotané kabely zvyšují nebezpečí úrazu elektrickým proudem.

*Znění části „Všeobecné bezpečnostní výstrahy týkající se elektrického nástroje“ tohoto návodu je doslovně shodné se zněním uvedeným v příslušné normě EN 62841-1. Tato část obsahuje všeobecné bezpečnostní pokyny pro mnoho různých druhů elektrického nářadí. Ne každé preventivní opatření je vhodné pro všechno nářadí a některá nejsou vhodná pro toto nářadí.

- **Při práci s elektrickým nástrojem venku používejte prodlužovací kabely vhodné pro venkovní použití.** Používání prodlužovacího kabelu vhodného pro venkovní použití snižuje riziko zasažení elektrickým proudem.
- **Při práci s elektrickým nářadím ve vlhkém místě musíte nevyhnutelně používat přívod elektrického proudu s proudovým chráničem.** Použití proudového chrániče snižuje riziko úrazu elektrickým proudem.

Osobní bezpečnost

- **Budte ostražití, věnujte pozornost prováděným činnostem a při práci s elektrickým nástrojem používejte zdravý rozum. Nepoužívejte elektrické nástroje, pokud jste unaveni nebo pod vlivem drog, alkoholu či léků.** Stačí okamžik nepozornosti při používání tohoto nástroje a může dojít k závažné újmě na zdraví.
- **Používejte osobní ochranné pomůcky. Vždy noste ochranu očí.** Ochranné pomůcky, jako protiprachová maska, neklouzavá bezpečnostní obuv, ochranná přilba nebo ochrana sluchu, používané v příslušných podmínkách, snižují počet osobních zranění.
- **Zabraňte neúmyslnému spuštění nástroje. Než nástroj připojíte ke zdroji napájení nebo k bateriovému modulu a než budete nástroj zvedat nebo přenášet, zkontrolujte, zda je spínač ve VYPNUTÉ poloze.** Přenášením nástroje s prstem na spínači nebo připojováním elektrického nástroje ke zdroji proudu při ZAPNUTÉM spínači riskujete úraz.
- **Odstraňte jakýkoliv seřizovací či imbusový klíč, předtím než nástroj ZAPNETE.** Klíč, který zůstane připraven k rotující části nástroje, může mít za následek zranění osob.
- **Nezacházejte příliš daleko. Správně se vždy postavte a udržujte rovnováhu.** To vám umožní lepší ovládání elektrického nářadí v neočekávaných situacích.
- **Správně se oblékejte. Nenoste volný oděv nebo přívěsky. Udržujte své vlasy a oděv mimo dosah částí, které se otáčejí.** Volný oděv, přívěsky nebo dlouhé vlasy mohou být otáčejícími se součástmi zachyceny.
- **Pokud jsou součástí zařízení pro připojení k zachycení prachu a pro další sběr, ujistěte se, že jsou připojena a používána správně.** Použití zařízení na zachycování prachu může snížit rizika spojená s prachem.
- **Nedovolte, aby vám obeznámenost s nástrojem získaná jeho častým používáním dovolila ignorovat zásady bezpečné práce s nástrojem.** Neopatrná činnost může způsobit vážná zranění během zlomku sekundy.

Používání a údržba elektrického nářadí

- **Elektrický nástroj nepřetěžujte. Pro daný účel použijte správný elektrický nástroj.** Správný elektrický nástroj vám poslouží lépe a bezpečněji, pokud je použit takovým způsobem, ke kterému byl navržen.
 - **Nepoužívejte elektrický nástroj, pokud ho nelze vypínačem ZAPNOUT a VYPNOUT.** Každý elektrický nástroj, který nelze ovládat spínačem, je nebezpečný a musí být opraven.
 - **Před seřizováním, výměnou příslušenství nebo uložení odpojte zástrčku elektrického nástroje od napájení nebo vyjměte bateriový modul.** Tato preventivní bezpečnostní opatření snižují riziko náhodného spuštění elektrického nástroje.
 - **Elektrické nástroje, s kterým nepracujete, ukládejte z dosahu dětí a nedovolte pracovat s elektrickými nástroji osobám, které s nimi nebo s tímto návodem nejsou obeznámeny.** Elektrické nástroje jsou v rukou neproškolených uživatelů nebezpečné.
 - **Provádějte údržbu elektrických nástrojů a příslušenství. Zkontrolujte souosost a spojení pohyblivých částí, zda součásti nejsou popraskané nebo nevykazují nějaký jiný stav, který může ovlivnit funkci elektrického nářadí. Pokud je poškozený, nechte elektrický nástroj před použitím opravit.** Mnoho úrazů je zapříčiněno špatně udržovanými elektrickými nástroji.
 - **Řezací nástroje musejí být ostré a čisté.** Řádně udržované řezné nástroje s ostrými břity jsou méně náchylné k zadření a jdou snadněji ovládat.
 - **Elektrické nářadí, příslušenství a nástroje k nářadí atd. používejte v souladu s tímto návodem a berte v úvahu pracovní podmínky a vykonávanou práci.** Používání elektrického nástroje na práce, pro který není určen, by mohlo způsobit nebezpečnou situaci.
 - **Držadla a madla udržujte suchá, čistá a prostá oleje a mastnoty.** Kluzká držadla a madla neumožňují bezpečné zacházení a ovládání nástroje v neočekávaných situacích.
- ## Používání a údržba bateriového nástroje
- **Nabíjejte pouze nabíječkou specifikovanou výrobcem.** Nabíječka, která je vhodná pro jeden typ bateriového modulu, může představovat riziko požáru při nabíjení jiného bateriového modulu.
 - **Používejte elektrické nástroje pouze s přesně určenými bateriovými moduly.** Používání jiného bateriového modulu může mít za následek úraz nebo požár.

- Když bateriový modul nepoužíváte, neukládejte jej do blízkosti kovových předmětů, jako jsou sponky na papír, mince, klíče, hřebíky, šrouby nebo jiné kovové předměty, které mohou spojit jeden pól s druhým. Zkratování pólů baterie může způsobit popálení nebo požár.
- Při nevhodných podmínkách se z baterie může uvolnit tekutina; vyvarujte se kontaktu. Pokud ke kontaktu dojde, opláchněte postižené místo proudem vody. Pokud se kapalina dostane do očí, vyhledejte navíc lékařskou pomoc. Z baterie uvolněná kapalina může způsobit podráždění nebo popálení.
- Nepoužívejte bateriový modul nebo nástroj, který je poškozený nebo upravený. Poškozené nebo upravené baterie mohou vykazovat nepředvídatelné chování mající za následek požár, výbuch nebo možnou újmu na zdraví.
- Nevystavujte bateriový modul nebo nástroj ohni nebo nadměrným teplotám. Vystavení ohni nebo teplotám nad 265 °F (130 °C) může způsobit výbuch.
- Řiďte se pokyny pro nabíjení a nenabíjejte bateriový modul nebo nástroj mimo teplotní rozsah uvedený v pokynech. Nesprávné nabíjení nebo při venkovních teplotách mimo specifikovaný rozsah může baterii poškodit nebo zvýšit riziko požáru.

Servis

- Servis elektrického nástroje si nechte provést kvalifikovaným opravářem, který použije pouze shodné náhradní díly. To zaručí, že bezpečnost elektrického nářadí zůstane zachována.
- Nikdy neprovádějte servis poškozených bateriových modulů. Servis bateriových modulů by měl provádět pouze výrobce nebo poskytovatelé autorizovaného servisu.

Specifické informace o bezpečnosti

▲ VÝSTRAHA

Tento odstavec obsahuje důležité bezpečnostní informace specifické pro tento nástroj.

Před použitím elektrického nástroje si pečlivě přečtěte tyto pokyny, abyste snížili nebezpečí úrazu elektrickým proudem nebo vážného úrazu.

TYTO POKYNY SI ULOŽTE!

Přenosné pouzdro nástroje je vybaveno držákem návodu, do kterého je možné umístit tento návod, aby ho mohla použít obsluha nástroje.

Bezpečnost při používání elektrického nástroje

- Během akčního cyklu držte prsty a ruce mimo hlavu nástroje. Mohlo by dojít k rozdrčení, zlomení či amputaci vašich prstů či rukou, pokud by se zachytily mezi hlavou a dalšími předměty.
 - Nepoužívejte tento nástroj na vodiče pod proudem, abyste snížili riziko úrazu elektrickým proudem, vážného zranění či usmrcení. Tento nástroj není odizolovaný pro práci v na vodičích pod proudem. Použijte vhodný pracovní postup a osobní ochranné prostředky při práci v blízkosti vodičů pod proudem.
 - Během použití dochází k vyvíjení velkých sil, které mohou odlomit nebo odmrstit různé části a způsobit tak zranění. Držte veškerý nepotřebný personál mimo pracovní oblast. Během provozu stůjte mimo dosah nástroje a vždy používejte vhodné osobní ochranné prostředky včetně ochrany očí.
 - Nástroj neupravujte. Úprava nástroje jakýmkoliv způsobem může vést k osobnímu zranění.
 - Poškozenou hlavu nikdy neopravujte. U hlav, které byly svařovány, pilovány, vrtány či jakkoliv upravovány, může během jejich použití dojít k roztříštění. Nikdy nevyměňujte jednotlivé součásti. Poškozené hlavy zlikvidujte, abyste snížili riziko poranění osob.
 - Použijte kombinaci správného nástroje, hlavy, matric, konektoru a kabelu. Nesprávné kombinace mohou mít za následek nedokončené či nesprávné lisování, které zvyšuje riziko požáru, vážného zranění či úmrtí.
 - Jedna osoba musí kontrolovat jako pracovní postup tak obsluhu stroje. Na místě by se během chodu nástroje měla nacházet pouze obsluha. Tím se sníží riziko zranění.
 - Před použitím elektrického nástroje značky RIDGID si přečtěte a ujistěte se, že rozumíte:
 - Tomuto návodu k obsluze,
 - Pokynům týkajících se specifických hlav,
 - Návodu k použití baterie/nabíječky,
 - Montážním pokynům výrobce konektoru a matrice/vložky,
 - Pokynům dalšího vybavení používaného s tímto nástrojem.
- Nedodržování všech těchto pokynů a varování může mít za následek škody na majetku nebo vážná zranění osob.

Kontaktní údaje RIDGID

Pokud máte nějaké dotazy týkající se tohoto výrobku firmy RIDGID®:

- Obráťte se na svého místního prodejce výrobků RIDGID.
- Navštivte RIDGID.com a vyhledejte vaše místní kontaktní místo pro výrobky RIDGID.
- Kontaktujte technické oddělení společnosti Ridge Tool na rtctechservices@emerson.com nebo v USA a Kanadě zavolejte na číslo (800) 519-3456.

Popis

Modely RIDGID® RE 6/RE 60/RE 600 produktové rodiny elektrických nástrojů se používají k vykonávání různých funkcí, jako např. krimpování elektrických kompresních spojů, řezání elektrických kabelů a ražení otvorů podle hlavy použité na nástroji.

Elektrické nástroje RE 6 a RE 60 jsou vybaveny systémem rychlospojkek RIDGID® QuickChange System™ (QCS™), které umožňují instalaci a použití různých vyměnitelných hlav.

Řada elektrických nástrojů RE 600 má vyhrazené (nevyměnitelné) hlavy.

Všechny hlavy (vyměnitelné i vyhrazené) lze otáčet o 360 stupňů pro lepší přístup do těsných míst.

Během provozu vnitřní elektrický motor pohání hydraulické čerpadlo, které dodává kapalinu do válce nástroje, který hýbe pístem a vyvíjí sílu na speciálně navržené hlavy nástroje.

Nástroje se dodávají se dvěma (2) textilními oky, které lze použít spolu s vhodným vybavením, jako jsou ramenní popruhy nebo odvazovací šňůry na zavěšení.

Nástroje jsou vybavené jasným pracovním světlem, které se rozsvítí při stisknutí spouště, čímž umožňuje snadné osvětlení pracovní plochy.

Stavové kontrolky nástroje signalizují jeho stav (ZAP/VYP, teplota mimo rozsah, nutná údržba, atd.).

Ohledně specifikací a dalších informací viz pokyny ke specifické hlavě.



Obrázek 1 – RE 6/RE 60 - Použijte rychlospojku pro příslušenství hlavy

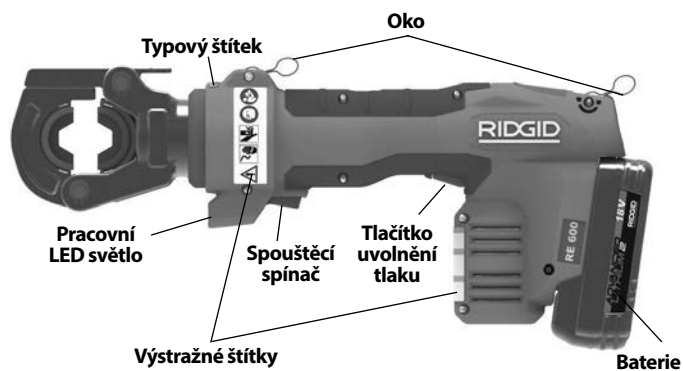

Obrázek 2 – Hlavové nástroje vyhrazené pro řadu RE 600



Obrázek 3 – Stavové kontrolky nástroje



Obrázek 4 – Sériové číslo nástroje - První 4 číslice (zakroužkované) značí rok a měsíc výroby. (12 = rok, 06 = měsíc).

Ovládání	Značení	Popis
Vypínač Zap/Vyp	I/O	Hlavní napájecí vypínač nástroje (I = Zap, O = Vyp).
Spouštěcí spínač	—	Stiskněte k vysunutí pístu nástroje. Ve většině případů držte, dokud se píst automaticky nezatáhne.
Tlačítko uvolnění tlaku	—	Umožňuje zatažení pístu před jeho automatickým zatažením. Hlavně se používá u razičích hlav. Pokud se použije u krimpovací hlavy, nebude spoj kompletní a krimpování bude nutné zopakovat.
Objímka rychlospojky	—	Používá se k zatažení kuliček rychlospojky a výměně hlav.

Obrázek 5 – Tabulka ovládání

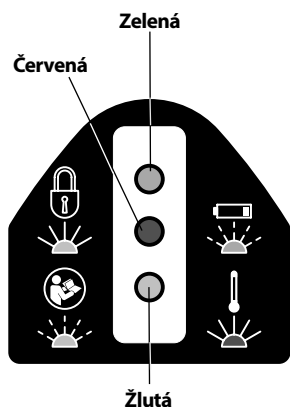

Obrázek 6 – Stavové kontroly nástroje

Ikona	Trvale svítí	Bliká	Význam
	Zelená		Nástroj je zapnutý, připraven k použití.
		Zelená	Baterie jsou slabé. Nástroj nebude pracovat. Dobijte baterii/vložte plně nabitou baterii.
	Červená		Nástroj se nachází mimo specifický teplotní rozsah. Přeneste nástroj a baterii do správného rozsahu provozní teploty.
		Žlutá	Značí blížící se servisní interval. Začne 2 000 cyklů před servisním intervalem (viz Obrázek 7). Nástroj lze použít, ale po dosažení servisního intervalu se zablokuje.
	Žlutá		Nástroj je zablokovaný. Nástroj dosáhl plného servisního intervalu (viz Obrázek 7) a vyžaduje servis.
			Nástroj se porouchal. Dejte jej do servisu.

Specifikace

	Model	Popis	Hmotnost*		Rozměry		Délka pohybu pístu		Servisní intervaly
			g	lbs	D x V x Š (mm) D x V x Š (palce)	mm	palce		
	RE 6	6t nástroj k použití s vyměnitelnými hlavami	3000	6.6	318 x 154 x 73 12.5 x 6.1 x 2.9	32	1.3	32,000	
	RE 60	60kN nástroj k použití s vyměnitelnými hlavami	3000	6.6	318 x 154 x 73 12.5 x 6.1 x 2.9	32	1.3	32,000	
	RE 600 RDH	Aretační kulová závitová hlava	4300*1	9.5	395 x 165 x 73 15.6 x 6.5 x 2.9	17	0.7	32,000	
	RE 600 SC	Stříhací hlava*2	4800	10.5	473 x 174 x 73 18.6 x 6.9 x 2.9	24	0.9	32,000	
	RE 600 4PI	4bodová vlačovací hlava	5300	11.7	474 x 192 x 73 18.7 x 7.6 x 2.9	32	1.3	32,000	

*S 2Ah baterii

*1 Včetně matic

*2 K dispozici jsou verze pro Cu/Al kabely a kabely s ocelovým pláštěm - viz značení čepeli.

Obrázek 7 – Tabulka specifikací

Síla pístu.....	60 kN (6 tun) (13 500 lbs.)
Typ rychlospojky.....	RE 6 6T QCS RE 60 60 kN QCS Řada RE 600 – N/A
Pracovní cyklus.....	 3 cykly za minutu
Motor	
Napětí.....	18 V DC
Proud.....	18 A
Výkon.....	324 W
Baterie.....	18 V Li-Ion, dobíjitelná baterie (viz <i>Volitelné vybavení</i>)
Ochrana proti vniknutí.....	IP32
Přípustná vlhkost.....	0-80%
Provozní teplota	
Rozsah	15 °F až 122 °F (-10 °C až 50 °C)
Skladovací teplota	
Rozsah	32 °F až 113 °F (0 °C až 45 °C)
Hladina akustického tlaku (L _{PA})*	65 dB(A), K=3
Akustický výkon (L _{WA})*	76 dB(A), K=3
Vibrace*	<2,5 m/s ² , K=1,5

* Měření zvuku a vibrací probíhá v souladu se standardizovaným testem dle normy EN 62481-1.

- Úrovně vibrací lze použít pro srovnání s ostatními nástroji a pro předběžné vyhodnocení vlivu vystavení.

- Emise zvuků a vibrací se mohou měnit v závislosti na vaší lokaci a specifickém použití těchto nástrojů.

- U každé aplikace je nutné zhodnotit denní vystavení hlasitým zvukům a vibracím a v případě potřeby provést vhodná bezpečnostní opatření. Vyhodnocení úrovně vystavení by mělo brát v úvahu dobu, po kterou je nástroj vypnutý a nepoužívá se. Tento faktor může zásadně snížit úroveň vystavení během celé pracovní doby.

Navštivte RIDGID.com/CrimpDies ohledně tabulek kompatibility krimpovacích matic RIDGID a elektrických konektorů pro tyto nástroje s různými hlavami.

Standardní vybavení

Ohledně podrobností o vybavení dodávaným se specifickým katalogovým číslem nástroje viz katalog RIDGID.

POZNÁMKA Za volbu vhodných materiálů a spojů je zodpovědný architekt nebo montér systému. Před jakýmkoliv pokusem o instalaci je nutné provést pečlivé zhodnocení specifických požadavků servisního prostředí. Ohledně údajů o volbě se obraťte na výrobce konektoru.

Kontrola před zahájením práce

⚠ VÝSTRAHA

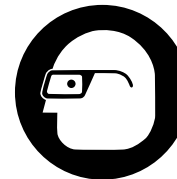

Denně zkontrolujte před použitím elektrický nástroj a vyřešte veškeré problémy, abyste snížili nebezpečí vážného úrazu elektrickým proudem, rozdrčením, selháním vybavení či způsobeného jinými příčinami a zabránili poškození nástroje.

1. Vyndejte baterii z elektrického nástroje.
2. Z nástroje a hlavy, včetně držadel a ovládacích prvků, odstraňte veškeré stopy oleje, maziv či nečistot. Pomůže to provádění kontroly a napomůže zabránit tomu, aby vám nástroj nebo ovládání vyklouzlo z rukou.
3. U elektrického nástroje zkontrolujte následující:
 - Správnou montáž, údržbu a úplnost (*Viz Obrázky 1-3*).
 - Jakékoliv poškozené, opotřebované, chybějící, ne-sousedé nebo vážnoucí části.
 - Přítomnost a čitelnost výstražných štítků nástroje a baterie.
 - Všechny ostatní podmínky, které mohou zabránit bezpečnému a normálnímu chodu.

Je-li nástroj vybaven rychlospojkou, zkontrolujte následující:

- Cizí předměty či látky v rychlospojce (*viz oddíl Údržba*).
- Ujistěte se, že lze všechny zajišťovací kuličky spatřit ve všech otvorech a že nejsou poškozené. *Obrázek 8* zobrazuje vnitřek úplné a čisté rychlospojky.
- Při kontrole styčné plochy rychlospojky s vyměnitelnými hlavami můžete zjistit důlky v drážkách rychlospojky, ty se však při používání tvoří normálně a nejsou považovány za poškození (*Obrázek 9*).

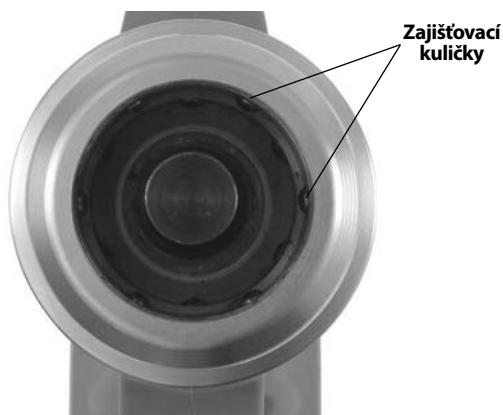

Obrázek 8 – Vnitřek rychlospojky

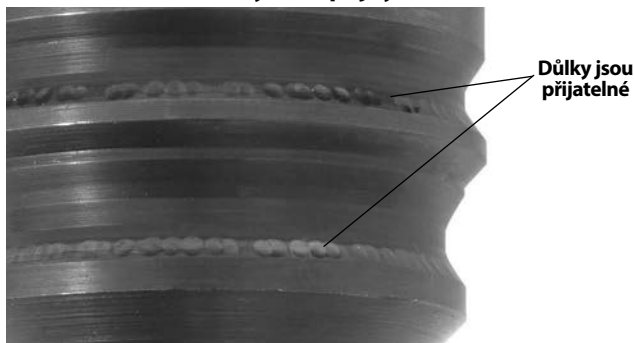

Obrázek 9 – Důlky v drážkách rychlospojky

Pokud objevíte jakoukoliv závadu, nástroj nepoužívejte do té doby, dokud nebudou závady odstraněny.

4. Zkontrolujte a proveďte údržbu veškerého dalšího používaného vybavení dle příslušných pokynů, abyste zajistili jeho správnou funkci. Zkontrolujte hlavy z hlediska jejich opotřebení, deformace či jiných potíží.

Pokyny k nastavení a provozu

⚠ VÝSTRAHA



Během pracovního cyklu držte prsty a ruce mimo hlavu nástroje. Mohlo by dojít k rozdrčení, zlomení či amputaci vašich prstů či rukou hlavou nebo nástrojem či mezi hlavou nástroje, zpracovávaným kusem a dalšími předměty.

Nepoužívejte tento nástroj na vodiče pod proudem, abyste snížili riziko úrazu elektrickým proudem, vážného zranění či usmrcení. Tento nástroj není odizolovaný. Použijte vhodný pracovní postup a osobní ochranné prostředky při práci v blízkosti vodičů pod proudem.

Během použití dochází k vyvíjení velkých sil, které mohou odlomit nebo odmrstit různé části a způsobit tak zranění. Držte veškerý nepotřebný personál mimo pracovní oblast. Během provozu stůjíte mimo dosah nástroje a vždy používejte vhodné osobní ochranné prostředky včetně ochrany očí.

Elektrický nástroj neprovozujte bez vložek v hlavě nástroje. Mohlo by to poškodit elektrický nástroj či způsobit vážné poranění osob.

Dodržujte pokyny k nastavení a provozu, abyste snížili nebezpečí úrazu elektrickým proudem, rozdrčením či úrazu z jiných příčin a zabránili poškození nástroje.

1. Ujistěte se, že máte vhodnou pracovní oblast (viz *Všeobecné bezpečnostní předpisy*). Pracujte na volném, rovném, stabilním a suchém místě. Nepoužívejte nástroj, pokud stojíte ve vodě.
2. Zkontrolujte vykonávanou práci a zvolte správný nástroj RIDGID podle daného úkolu. Použití nesprávného nástroje může u daného úkolu způsobit poranění osob, poškození nástroje a vytvoření neúplných spojů.
3. Ujistěte se, že elektrický nástroj a hlava byly prohlédnuty a nastaveny dle jejich pokynů. V případě potřeby se ujistěte, že byly do hlavy namontovány správné matrice.

Výměna hlav s rychlospojkou (pouze RE 6/RE 60)

Vyjměte z nástroje baterii. Zatáhněte objímku rychlospojky a vyjměte/vložte vhodnou vyměnitelnou hlavu. Uvolněte objímku rychlospojky a zajistěte hlavu (Obrázek 10). Ujistěte se, že je hlava plně zasunutá do nástroje a zajištěná. Nástroj nepoužívejte bez nainstalované vyměnitelné hlavy nebo bez vložek – mohlo by dojít k poškození nástroje. Pokud vyměnitelná hlava nezapadne do rychlospojky, ujistěte se, že je píst plně zasunutý stisknutím tlačítka uvolnění tlaku.

Jsou různé druhy rychlospojek. Ujistěte se, že je nástroj s rychlospojnými vyměnitelnými hlavami kompatibilní (dle značení).

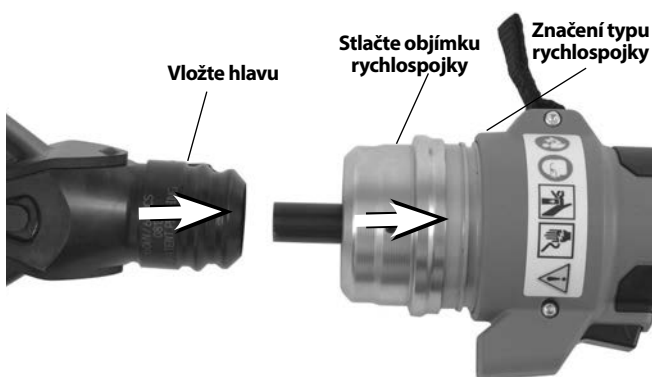

Obrázek 10 – Instalace vyměnitelné hlavy do rychlospojky

Provoz

1. Suchýma rukama vložte plně nabitou baterii do elektrického nástroje. Zapněte elektrický nástroj stisknutím tlačítka napájení ZAP/VYP (Obrázek 3). Všechny tři stavové kontrolky nástroje jednou probliknou. Poté se trvale rozsvítí zelená kontrolka na znamení, že je nástroj připraven k provozu (viz Obrázek 6 ohledně stavových kontrolky nástroje). Elektrický nástroj se automaticky vypne, pokud jej nepoužíváte déle než 600 sekund.

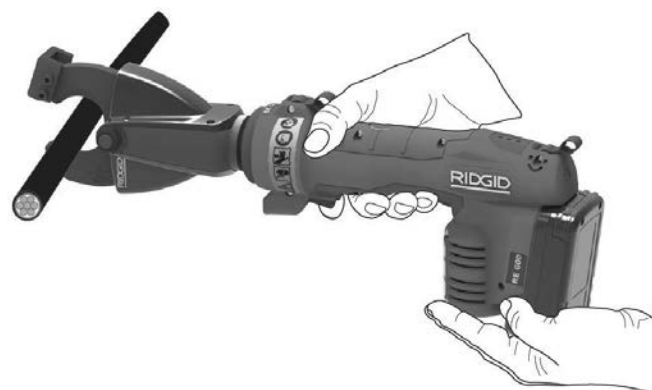

Obrázek 11 – Nástroj v provozu

2. Viz návod k používané hlavě ohledně specifických provozních pokynů. S rukama mimo hlavu a další pohyblivé části stiskněte spoušť, abyste vysunuli píst a aktivovali hlavu. Vysunutí pístu lze kdykoliv zastavit uvolněním spouště. Tím umožníte konečné umístění hlavy pro účely řezání, děrování nebo obrubování a kladení konektorů.

Pokud není uvedeno v pokynech ke specifické hlavě jinak, pokračujte tisknutím spouštěcího spínače, dokud se píst automaticky nezatáhne. Automatické zatažení pístu značí, že elektrický nástroj dosáhl příslušné síly a cyklus je dokončen. To je důležité, aby se zajistilo úplné krimpování elektrických spojů.

Pokud se píst zcela nezatáhne, stiskněte tlačítko uvolnění tlaku. Pokud tlačítko uvolnění tlaku stisknete, zatímco probíhá krimpování elektrického spoje, NEBUDE tento spoj úplný a krimpování bude zapotřebí zopakovat.

3. Když operaci dokončíte, vypněte nástroj stisknutím tlačítka ZAP/VYP a vyjměte baterii.

Uskladnění

Vyndejte baterii z elektrického nástroje. Elektrický nástroj a baterii skladujte v pouzdře. Vyhněte se skladování v extrémním horku či chladu. Elektrický nástroj se NEZAPNE, pokud je teplota nástroje či baterie mimo specifický rozsah. To bude oznámeno stavovou kontrolkou nástroje. (Viz Obrázek 6)

⚠ VÝSTRAHA Uskladňujte na suchém, zajištěném místě mimo dosah dětí a osob, které nejsou seznámeny s použitím elektrického nástroje. Tento elektrický nástroj je v rukách nezaškolených uživatelů nebezpečný.

Návod k údržbě

⚠ VÝSTRAHA

Před prováděním údržby nebo jakéhokoliv seřízení z nástroje vyjměte baterii.

Čištění nástroje

Každý den dočista otřete vnějšek elektrického nástroje čistým suchým hadrem.

Čištění rychlospojky

Namiřte otvor rychlospojky směrem dolů a lehce z něj vytřepte jakékoliv nečistoty. Pohledem zkontrolujte otvor rychlospojky na jakékoliv nečistoty. K vyčištění nečistot lze použít vatové tampony. Nedovolte hromadění materiálu v dutinkách zajišťovacích kuliček (Obrázek 8). Rychlospojka QCS je doživotně promazána v závodě. Do rychlospojky nepřidávejte žádné mazivo.

Řešení problémů

PROBLÉM	MOŽNÉ DŮVODY	ŘEŠENÍ
Nástroj se po stisknutí tlačítka ZAP/VYP nezapne.	Baterie je zcela vybitá nebo selhala. Baterie není správně vložená do držadla nástroje.	Vložte plně nabitou baterii nebo baterii dobijte. Zkontrolujte, zda je baterie plně zasunutá.
Vytvořené spoje jsou neúplné.	Použili jste nesprávný nástroj/vložku vůči velikosti kabelu nebo druhu materiálu. Nástroj nebyl umístěn rovně na konektoru. Nástroj je zapotřebí opravit.	Nainstalujte správný nástroj/vložku. Ujistěte se, že je nástroj rovně na konektoru. Pro nejbližší nezávislé servisní středisko RIDGID viz <i>Kontaktní údaje</i> .
Z nástroje uniká olej.	Problém s těsněním nebo mechanismem.	
Motor pracuje, ale nástroj nedokončí cyklus.	Nízká hladina oleje.	Pro nejbližší nezávislé servisní středisko RIDGID viz <i>Kontaktní údaje</i> .
Matrice se během chodu zastaví.	Nízká hladina oleje.	
Řezný nástroj se během chodu zastaví.	Nízká hladina oleje. Řezná ostří jsou tupá či zlomená. Materiál neodpovídá specifikacím čepele.	Pro nejbližší nezávislé servisní středisko RIDGID viz <i>Kontaktní údaje</i> . Vyměňte tupá či zlomená ostří za vhodná náhradní. Vyměňte za čepel, jejíž specifikace odpovídá stříhanému materiálu.

Viz Obrázek 6 – Stavové kontrolky nástroje

Vyžadovaná údržba nezávislým servisním střediskem společnosti RIDGID

Elektrický nástroj je nutné dát v dané intervaly do servisu do nezávislého servisního střediska RIDGID, aby se zajistil jeho správný chod. To bude oznámeno stavovou kontrolkou nástroje (viz Obrázek 6). Ohledně servisního intervalu viz *Specifikace*.

Servis a opravy

⚠ VÝSTRAHA

Po nevhodném servisním zásahu nebo opravě může být nástroj při práci nebezpečný.

Servis a opravy elektrických nástrojů musí provést nezávislé servisní středisko pro krimpovací nástroje RIDGID. Používejte pouze náhradní díly RIDGID.

Pro informace o vašem nejbližším nezávislém servisním středisku RIDGID nebo máte-li jakékoliv otázky týkající se servisu či oprav viz část *Kontaktní údaje* v tomto návodu.

Volitelné vybavení

⚠ VÝSTRAHA

Abyste snížili nebezpečí vážného úrazu, používejte pouze příslušenství speciálně určené a doporučené pro použití s elektrickými nástroji RIDGID, které je uvedeno níže.

Řada RE 6/RE 60/RE 600

Katalogové č.	Popis
44693	Baterie 18 V 2,0 Ah (Severní a Jižní Amerika, Austrálie)
44698	Baterie 18 V 4,0 Ah (Severní a Jižní Amerika, Austrálie)
43458	Pokročilá 120V nabíječka lithiových baterií
43333	Pokročilá 230V nabíječka lithiových baterií
43323	Baterie 18 V 2,0 Ah (Evropa a Čína)
43328	Baterie 18 V 4,0 Ah (Evropa a Čína)

Řada RE 6/RE 60

Katalogové č.	Popis
52283	4P-6 4PIN™ krimpovací hlava bez matric
52078	Vylamovací razicí hlava Swiv-L-Punch
47198	SC-60C stříhací hlava na měděné/hliníkové kabely
49408	SC-60C stříhací hlava na kabely s ocelovým pláštěm
52083	RE 6 přenosné pouzdro (plastové)
47773	RE 60 přenosné pouzdro (plastové)
47753	LR-60B aretační kulová hlava

Úplný seznam příslušenství RIDGID pro tyto nástroje naleznete v online katalogu společnosti Ridge Tool na RIDGID.com nebo v části *Kontaktní údaje*.

Likvidace

Některé části elektrického nástroje obsahují cenné materiály, které lze recyklovat. Existují místní společnosti, které se na recyklování specializují, a které lze najít ve vaší oblasti. Likvidujte součásti v souladu se všemi použitelnými předpisy. Pro získání dalších informací se spojte s místním úřadem pro nakládání s odpady.



Pro země EU: Elektrická zařízení nelikvidujte spolu s domácím odpadem!

Podle evropské směrnice 2012/19/EU o odpadech elektrických a elektronických zařízení a její implementace do národní legislativy, musí být elektrické zařízení, které je již nepoužitelné, sbíráno zvlášť a likvidováno pro životní prostředí vhodným způsobem.

Elektromagnetická kompatibilita (EMC)

Termín elektromagnetická kompatibilita je použit k vyjádření schopnosti výrobku dobře fungovat v prostředí, kde se nacházejí elektromagnetická záření a elektrostatické výboje, aniž způsobí elektromagnetické rušení jiných zařízení.

Produktová rodina elektrických nástrojů RIDGID RE 6/RE 60/RE 600 splňuje normu IEC61000-6-5 (Vyd. 1.0) Elektromagnetická kompatibilita (EMC) - Část 6-5: Kmenové normy - Odolnost pro zařízení používané v elektrárnách a rozvodnách.

POZNÁMKA Tyto nástroje splňují všechny použitelné standardy elektromagnetické kompatibility. Nelze však vyloučit jejich možnost vzájemného působení na jiné přístroje. Všechny normy týkající se elektromagnetické kompatibility, které byly testovány, jsou uvedeny v technické dokumentaci nástroje.

RE 6/RE 60/RE 600

Elektrické náradie



RE 6/RE 60

Náradie série RE 600



⚠ VÝSTRAHA!

Pred používaním tohto náradia si dôkladne prečítajte návod na obsluhu. Nepochopenie a nedodržanie pokynov uvedených v tomto návode na použitie môže viesť k úrazom elektrickým prúdom, požiaru a/alebo vážnym zraneniam osôb.

Elektrické náradie RE 6/RE 60/RE 600

Do vyznačeného priestoru nižšie uveďte výrobné číslo a uchovajte výrobné číslo produktu uvedené na typovom štítku.

Výrobné
č.

--

Obsah

Záznamový formulár pre výrobné číslo stroja	161
Bezpečnostné symboly	163
Všeobecné bezpečnostné výstrahy pre elektrické náradie	163
Bezpečnosť na pracovisku.....	163
Elektrická bezpečnosť.....	163
Bezpečnosť osôb	164
Použitie a starostlivosť o elektrické náradie.....	164
Používanie akumulátorového náradia a starostlivosť oň.....	164
Servis.....	165
Špecifické bezpečnostné informácie	165
Bezpečnosť elektrického náradia	165
Kontaktné informácie spoločnosti RIDGID	166
Popis	166
Kontrolky stavu náradia	167
Technické údaje	168
Štandardné vybavenie.....	168
Kontrola pred prevádzkou	168
Pokyny pre nastavenie a prevádzku	169
Výmena hlavíc so spojku QCS (len RE 6/RE 60)	170
Prevádzka	170
Skladovanie	171
Pokyny na údržbu	171
Čistenie náradia	171
Čistenie spojky QCS.....	171
Riešenie problémov	171
Požadovaná údržba v nezávislom servisnom stredisku RIDGID.....	172
Servis a opravy	172
Voliteľné vybavenie	172
Likvidácia	172
Elektromagnetická kompatibilita (EMC)	172
ES Prehlásenie o zhode	Z vnútornej strany zadného krytu
Doživotná záruka	Zadný kryt

*Preklad pôvodného návodu na použitie

Bezpečnostné symboly

V tomto návode na použitie a na výrobku sú použité bezpečnostné symboly a výstražné hlásenia, ktoré slúžia ako upozornenie na dôležité bezpečnostné informácie. Táto časť má pomôcť lepšie porozumieť týmto výstražným hláseniam a symbolom.



Toto je symbol bezpečnostnej výstrahy. Označuje riziko možného poranenia osôb. Dodržaním všetkých bezpečnostných pokynov, ktoré sú uvedené pod týmto symbolom, môžete predísť možným poraneniam alebo úrazom s následkom smrti.

⚠ NEBEZPEČENSTVO

NEBEZPEČENSTVO označuje nebezpečnú situáciu, ktorá bude mať za následok vážne alebo smrteľné poranenie, ak jej nepredídete.

⚠ VÝSTRAHA

VÝSTRAHA označuje nebezpečnú situáciu, ktorá môže mať za následok vážne alebo smrteľné poranenie, ak jej nepredídete.

⚠ UPOZORNENIE

UPOZORNENIE označuje nebezpečnú situáciu, ktorá môže mať za následok ľahké alebo stredne vážne poranenie, ak jej nepredídete.

POZNÁMKA

POZNÁMKA označuje informácie, ktoré sa vzťahujú na ochranu majetku.



Tento symbol znamená, že pred používaním zariadenia je nevyhnutné dôkladne si prečítať návod na použitie. Tento návod na použitie obsahuje informácie dôležité pre bezpečnosť a správnu obsluhu zariadenia.



Tento symbol znamená, že používateľ musí počas manipulácie s týmto zariadením alebo počas jeho používania vždy používať okuliare s bočnými krytmi alebo bezpečnostné okuliare, aby tak znížil riziko poranenia očí.



Tento symbol označuje riziko pomliaždenia rúk, prstov alebo iných častí tela.



Tento symbol označuje riziko zásahu elektrickým prúdom.

Všeobecné bezpečnostné výstrahy pre elektrické náradie*

⚠ VÝSTRAHA

Prečítajte si všetky bezpečnostné výstrahy, pokyny, ilustrácie a špecifikácie dodané s týmto elektrickým náradím. Nedodržanie všetkých nižšie uvedených pokynov môže mať za následok zásah elektrickým prúdom, požiar a/alebo vážne poranenie.

USCHOVAJTE VŠETKY VÝSTRAHY A POKYNY PRE PRÍPADNÉ ĎALŠIE POUŽITIE!

Pojem „elektrické náradie“ používaný vo všetkých nasledujúcich výstrahách sa vzťahuje na elektrické náradie napájané zo siete (napájacou šnúrou) alebo na elektrické náradie napájané akumulátormi (bez napájacej šnúry).

Bezpečnosť na pracovisku

- **Pracovisko udržiavajte čisté a dobre osvetlené.** Preplnené a tmavé miesta priťahujú nehody.
- **S elektrickým náradím nepracujte vo výbušnom prostredí, ako je prostredie s horľavými tekutinami, plynmi alebo prachom.** Elektrické náradie vytvára iskry, ktoré môžu vznietiť prach alebo výpary.
- **Deti a okolostojace osoby musia byť pri práci s elektrickým náradím v dostatočnej vzdialenosti.** V prípade odpútania pozornosti by ste mohli stratiť kontrolu nad náradím.

Elektrická bezpečnosť

- **Zástrčky elektrického náradia sa musia typovo zhodovať so zásuvkami. Nikdy a žiadnym spôsobom nemodifikujte elektrické zástrčky. Nepoužívajte žiadne adaptéry, ak používate uzemnené elektrické náradie.** Nemodifikované zástrčky a zhodné zásuvky znižujú riziko zásahu elektrickým prúdom.
- **Vyhýbajte sa telesnému kontaktu s uzemnenými povrchmi, ako sú napríklad potrubia, radiátory, sporáky a chladničky.** Ak je vaše telo uzemnené, hrozí zvýšené riziko zasiahnutia elektrickým prúdom.
- **Elektrické náradie nevystavujte dažďu ani vlhku.** Voda, ktorá vnikne do elektrického náradia, zvyšuje riziko zásahu elektrickým prúdom.
- **Nepoškodzujte napájací kábel. Nikdy nepoužívajte napájací kábel na držanie, ťahanie alebo odpájanie elektrického náradia z elektrickej siete. Šnúru chráňte pred horúčavou, olejom, ostrými hranami alebo pohybujúcimi sa časťami zariadenia.** Poškodené alebo zamotané káble zvyšujú riziko zasiahnutia elektrickým prúdom.
- **Ak pracujete s elektrickým náradím vo vonkajšom prostredí, používajte len také predĺžovacie káble, ktoré sú vhodné na použitie vo vonkajšom prostredí.** Používanie predĺžovacieho kábla určeného na použitie vo vonkajšom prostredí znižuje riziko zásahu elektrickým prúdom.

* Text použitý v časti Všeobecné bezpečnostné výstrahy pre elektrické náradie tohto návodu je doslovný, ako to vyžaduje platná norma EN 62841-1. Táto časť obsahuje všeobecné bezpečnostné postupy pre mnohé rôzne typy elektrického náradia. Nie každé bezpečnostné opatrenie platí pre každé náradie a niektoré neplatia pre toto náradie.

- **Ak je prevádzka elektrického náradia vo vlhkom prostredí nevyhnutná, použite prerušovač elektrického obvodu (GFCI) s uzemnenou prúdovou ochranou.** Použitie prerušovača GFCI znižuje riziko zásahu elektrickým prúdom.

Bezpečnosť osôb

- **Pri práci s elektrickým náradím buďte pozorní, konajte uvážlivo a sústreďte sa vždy na to, čo práve robíte. Nepoužívajte elektrické náradie, ak ste unavení, pod vplyvom drog, alkoholu alebo liekov.** Chvilková nepozornosť pri práci s elektrickým náradím môže mať za následok vážne zranenie osôb.
- **Používajte osobné ochranné prostriedky. Vždy používajte ochranu očí.** Ochranné vybavenie, ako sú maska proti prachu, protišmyková obuv, ochranná prilba alebo chrániče sluchu, použité vo vhodných podmienkach znížia nebezpečenstvo poškodenia zdravia.
- **Zabráňte neočakávanému spusteniu. Pred pripojením nástroja do elektrickej siete alebo pred založením batérií, zdvihnutím alebo prenášaním nástroja sa vždy uistite, že prepínač je v polohe OFF (VYP).** Prenášanie elektrických nástrojov s prstom položeným na spínači alebo s prepínačom v polohe ON (ZAP) môže viesť k úrazu.
- **Skôr ako elektrické náradie ZAPNETE, odstráňte nastavovacie a montážne nástroje.** Ponechanie týchto nástrojov na rotujúcej časti elektrického náradia môže viesť k úrazu.
- **Nenaťahujte sa príliš ďaleko. Stále udržiavajte pevný postoj a rovnováhu.** To umožňuje lepšie ovládanie elektrického náradia v neočakávaných situáciách.
- **Pri práci noste vhodný pracovný odev. Neobliekajte si voľné oblečenie a nenoste šperky. Dbajte na to, aby sa vám vlasy a odev nedostali do pohyblivých častí náradia.** Voľný odev, šperky alebo dlhé vlasy sa môžu zachytiť do pohyblivých častí.
- **Ak sú použité zariadenia na odsávanie a zhromažďovanie prachu, uistite sa, že sú používané správne.** Použitie zariadenia na odsávanie prachu môže zmierniť riziko spojené s prašnosťou.
- **Nedovoľte, aby vás dobrá znalosť získaná častým používaním náradia viedla k ľahkovážnosti a ignorovaniu bezpečnostných princípov.** Nedbanlivý úkon môže spôsobiť závažné poranenie v zlomku sekundy.

Použitie a starostlivosť o elektrické náradie

- **Elektrické náradie nepoužívajte násilím. Na príslušnú aplikáciu použite správne elektrické náradie.** Pomocou správneho elektrického náradia budete môcť vykonať požadovanú úlohu lepšie a bezpečnejšie rýchlosťou, pre ktorú je náradie skonštruovaný.
- **Nepoužívajte elektrické náradie, ktoré nie je možné ZAPNÚŤ a VYPNÚŤ vypínačom.** Elektrické náradie, ktoré sa nedá ovládať vypínačom, je nebezpečné a treba ho dať opraviť.
- **Pred nastavovaním elektrického náradia, výmenou príslušenstva alebo uskladnením elektrického náradia odpojte zástrčku z elektrickej siete a/alebo odpojte batériu (ak ju možno odpojiť).** Takéto preventívne bezpečnostné opatrenia znižujú riziko neočakávaného uvedenia elektrického náradia do prevádzky.
- **Nepoužívané elektrické náradie skladujte mimo dosahu detí a osôb, ktoré nie sú dostatočne oboznámené s takýmto náradím či týmto návodom na použitie elektrického náradia.** Používanie elektrického náradia neškolenými osobami je nebezpečné.
- **Vykonávajte údržbu elektrického náradia a príslušenstva. Skontrolujte, či sú pohyblivé súčiastky náradia správne zarovnané, či sa nezasekávajú, či nie sú zlomené alebo inak poškodené, čo by mohlo ovplyvniť fungovanie elektrického náradia. Pred použitím elektrického náradia dajte poškodené súčiastky opraviť.** Príčinou mnohých úrazov býva nedostatočná údržba elektrického náradia.
- **Rezné nástroje udržiavajte ostré a čisté.** Starostlivo ošetrované rezné nástroje s ostrými hranami sa menej často zasekávajú a ľahšie sa ovládajú.
- **Elektrické náradie, príslušenstvo, nástavce náradia a pod. používajte podľa tohto návodu na použitie. Zohľadnite pritom konkrétne pracovné podmienky a činnosť, ktorú máte vykonať.** Používanie elektrického náradia na iné ako určené účely môže vyvolať nebezpečnú situáciu.
- **Rukoväte a uchopovacie povrchy udržiavajte suché, čisté a bez oleja a mazív.** Klzké rukoväte a uchopovacie povrchy neumožňujú bezpečnú manipuláciu a ovládanie náradia v neočakávaných situáciách.

Používanie akumulátorového náradia a starostlivosť oň

- **Batériu nabíjajte len v nabíjačkách špecifikovaných výrobcom.** Ak sa nabíjačka vhodná pre jeden typ akumulátora použije s iným typom akumulátora, môže to predstavovať nebezpečenstvo požiaru.

- **Elektrické náradie používajte iba so špecifikovanými batériami.** Používanie iných akumulátorov môže mať za následok poranenie alebo vznik požiaru.
- **Keď batériu nepoužívate, zabezpečte, aby sa nemohla dostať do styku s inými kovovými predmetmi, ako sú kancelárske spony, mince, kľúče, klince, skrutky alebo iné drobné kovové predmety, ktoré by mohli spôsobiť skrat medzi svorkami batérie.** Skrat medzi svorkami akumulátora môže spôsobiť popáleniny alebo požiar.
- **Pri neopatrnom zaobchádzaní môže z batérie uniknúť tekutina. Dávajte pozor, aby ste s ňou v takom prípade neprišli do kontaktu. V prípade náhodného kontaktu umyte postihnuté miesto vodou. Ak sa kvapalina z akumulátora dostane do očí, vyhľadajte aj lekársku pomoc.** Kvapalina vytečená z akumulátora môže spôsobiť podráždenie alebo popáleniny.
- **Nepoužívajte poškodené alebo upravované batérie.** Poškodené alebo upravované batérie môžu vykazovať nepredvídateľné správanie, čo by mohlo viesť k vzniku požiaru, výbuchu alebo nebezpečenstvu poranenia.
- **Batérie ani náradie nevystavujte pôsobeniu ohňa ani extrémnym teplotám.** Vystavenie ohňa alebo teploty vyššej ako 130 °C (265 °F) môže viesť k výbuchu.
- **Dodržiavajte všetky pokyny pre nabíjanie a batériu ani náradie nenabíjajte mimo teplotného rozsahu uvedeného v týchto pokynoch.** Nesprávne nabíjanie alebo nabíjanie mimo špecifikovaného teplotného rozsahu by mohlo batériu poškodiť a zvýšiť nebezpečenstvo vzniku požiaru.

Servis

- **Elektrické náradie zverte do opravy iba kvalifikovanému odborníkovi a používajte iba originálne náhradné súčiastky.** Tým zaistíte bezpečnosť elektrického náradia.
- **Nikdy nevykonávajte servis poškodených batérií.** Servis poškodených batérií smie vykonávať len výrobca alebo autorizovaný poskytovateľ servisných služieb.

Špecifické bezpečnostné informácie

⚠ VÝSTRAHA

Táto časť obsahuje dôležité bezpečnostné informácie, ktoré sú špecifické pre tento nástroj.

Pred použitím elektrického náradia si pozorne prečítajte tieto upozornenia, aby sa znížilo riziko zasiahnutia elektrickým prúdom alebo vážneho zranenia osôb.

TIETO POKYNY USCHOVAJTE!

V puzdre na prenášanie náradia je priehradka určená na uchovávanie tohto návodu pri zariadení pre potreby pracovníka obsluhy.

Bezpečnosť elektrického náradia

- **Počas prevádzky elektrického náradia držte prsty a ruky mimo hlavice.** Ak by sa vaše prsty či ruky zachytili do hlavice alebo medzi hlavicu a iné predmety, mohlo by dôjsť k ich pomliaždeniu, zlomeniu či amputácii.
- **Nepoužívajte elektrické vedenie pod prúdom. Zníži sa tým nebezpečenstvo zásahu elektrickým prúdom, vzniku vážnych úrazov a smrti. Náradie nie je izolované a teda nie je určené na použitie na elektrickom vedení pod prúdom.** Pri práci v blízkosti elektrického vedenia pod prúdom uplatňujte správne pracovné postupy a používajte osobné ochranné prostriedky.
- **Počas použitia náradia vznikajú veľké sily, v dôsledku ktorých môže dôjsť k zlomeniu alebo vymršteniu nejakej časti a k následnému zraneniu. Do pracovnej oblasti nesmie vstupovať žiaden nepovolaný personál.** Počas používania nástroja dodržiavajte od neho dostatočnú vzdialenosť a vždy používajte vhodné ochranné prostriedky vrátane ochrany zraku.
- **Neupravujte náradie.** Akákoľvek úprava náradia môže viesť k úrazom.
- **Poškodenú hlavicu nikdy neopravujte.** Zváraná, zbrusovaná, navrtaná alebo akýmkoľvek spôsobom upravovaná hlavica sa môže počas použitia zlomiť. Nikdy nevymieňajte jednotlivé komponenty. Poškodené hlavice zlikvidujte, aby sa znížilo riziko zranenia.
- **Použite správnu kombináciu náradia, hlavice, závitku, konektora a kábla.** Nesprávne kombinácie môžu spôsobiť neúplné alebo nesprávne zatlačenie spoja, čo následne zvyšuje riziko vzniku požiaru, vážneho zranenia alebo usmrtenia.
- **Je nevyhnutné, aby na pracovný postup a prevádzku náradia dohliadala jedna osoba.** Počas chodu náradia sa smie v pracovnej oblasti nachádzať len operátor. Napomáha to znižovať nebezpečenstvo zranenia.

• **Pred použitím elektrického náradia RIDGID si prečítajte a oboznámte sa s nasledovnou dokumentáciou:**

- tento návod na použitie,
- pokyny na použitie konkrétnych hlavíc,
- príručka pre batérie/nabíjačku,
- pokyny od výrobcu na inštaláciu konektora a závitú/nástavcu,
- pokyny pre akékoľvek iné vybavenie používané s týmto náradím.

Nedodržanie všetkých pokynov a výstrah môže mať za následok poškodenie majetku a/alebo vážne zranenia.

Kontaktné informácie spoločnosti RIDGID

Ak máte akékoľvek otázky, ktoré súvisia s týmto výrobkom značky RIDGID®:

- Kontaktujte svojho miestneho distribútora RIDGID.
- Navštívte webovú stránku RIDGID.com, kde získate informácie o miestnom kontaktnom bode pre produkty značky RIDGID.
- Kontaktujte oddelenie technických služieb spoločnosti Ridge Tool na e-mailovej adrese rtctechservices@emerson.com alebo (v USA a Kanade) volajte na číslo (800) 519-3456.

Popis

Elektrické náradie RIDGID® modelového radu RE 6/RE 60/RE 600 sa v závislosti od použitej hlavice používa na mnohé funkcie, napr. na krimpovanie elektrických kompresných konektorov, rezanie elektrických káblov a vytváranie otvorov.

Elektrické náradie RE 6 a RE 60 obsahuje spojku RIDGID® QuickChange System™ (QCS™), ktorá umožňuje inštaláciu a použitie množstva zameniteľných hlavíc.

Elektrické náradie série RE 600 má vyhradené hlavice (nezameniteľné).

Všetky hlavice (zameniteľné aj vyhradené) možno kvôli lepšiemu prístupu v stiesnených priestoroch otočiť o 360 stupňov.

Pri prevádzke vnútorný elektrický motor napája hydraulické čerpadlo poskytujúce kvapalinu pre valec náradia, ktorý pohybuje piestom dopredu a aplikuje silu na špeciálne navrhnuté hlavice náradia.

Náradie sa dodáva s dvomi (2) textilnými uškami, ktoré je možné použiť s vhodným príslušenstvom, ako napr. s ramennými popruhmi alebo bezpečnostnými lanami.

Náradie je vybavené jasným pracovným svetlom, ktoré sa rozsvieti po stlačení spúšťacieho spínača. Toto používateľovi umožňuje jednoduché osvetlenie pracovnej oblasti.

Kontrolky stavu náradia indikujú stav náradia (zapnutie/vypnutie náradia, teplota mimo rozsahu, potrebný servis atď.).

Špecifikácie a ďalšie informácie nájdete v pokynoch pre konkrétnu hlavicu.



Obrázok 1 – RE 6/RE 60 – na pripojenie hlavice použite spojku QCS

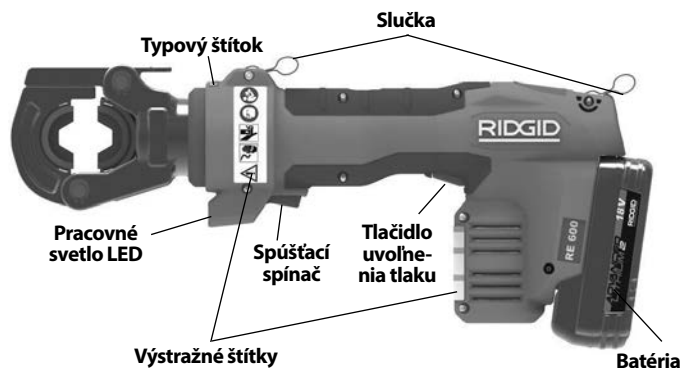

Obrázok 2 – Hlavicové náradie určené pre sériu RE 600

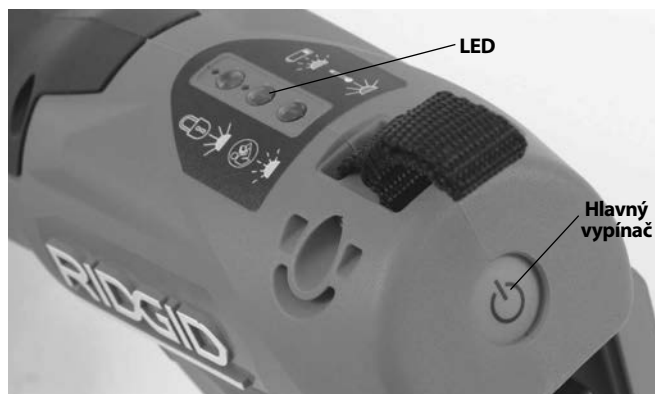

Obrázok 3 – Kontrolky stavu náradia



Obrázok 4 – Výrobné číslo náradia – prvé 4 číslice (zakrúžkované) označujú rok a mesiac výroby. (12 = rok, 06 = mesiac).

Ovládací prvok	Označenie	Popis
Hlavný vypínač	I/O	Hlavný vypínač náradia (I = zap., O = vyp.).
Spúšťač spínač	—	Stlačením vysuniete piest náradia. Vo väčšine prípadov treba podržať, kým sa piest automaticky nestiahne.
Tlačidlo uvoľnenia tlaku	—	Umožňuje retrakciu piesta náradia pred automatickou retrakciou. Primárne sa používa s dierovacími hlavicami. Pri použití s krimpovacou hlavicou NIE JE zatlačenie spoja úplné a postup treba opakovať.
Manžeta QCS	—	Používa sa na stiahnutie guľôčok QCS a výmenu hlavice.



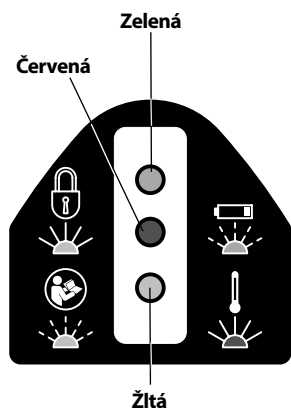

Obrázok 5 – Tabuľka ovládacích prvkov



Obrázok 6 – Kontrolky stavu náradia

Ikona	Svietiaca kontrolka	Blikajúca kontrolka	Význam	
			Zelená	Nástroj je zapnutý, pripravený na použitie.
			Zelená	Slabá batéria. Náradie sa nespustí. Dobite batériu/vložte úplne nabitú batériu.
	Červená			Náradie sa nachádza mimo rozsahu teplôt uvedeného v špecifikáciách. Uvedte náradie i batériu do správneho prevádzkového teplotného rozsahu.
			Žltá	Uvádza blížiaci sa servisný interval. Spustí 2 000 cyklov pred servisným intervalom (pozri obrázok 7). Náradie môžete naďalej používať, avšak po uplynutí servisného intervalu sa náradie zablokuje.
	Žltá			Náradie je zablokované. Náradie dokončilo servisný interval (pozri obrázok 7) a vyžaduje sa jeho servis.
				Náradie hlási poruchu. Treba vykonať servis.

Technické údaje

	Model	Popis	Hmotnosť*		Rozmery	Posun piesta		Cykly servisných intervalov
			g	lbs	D x V x Š (mm) D x V x Š (palce)	mm	palce	
	RE 6	Nástroj 6T na použitie so zameniteľnými hlavicami	3000	6.6	318 x 154 x 73 12.5 x 6.1 x 2.9	32	1.3	32,000
	RE 60	Nástroj 60 kN na použitie so zameniteľnými hlavicami	3000	6.6	318 x 154 x 73 12.5 x 6.1 x 2.9	32	1.3	32,000
	RE 600 RDH	Závorová okrúhla závitová hlavica	4300* ¹	9.5	395 x 165 x 73 15.6 x 6.5 x 2.9	17	0.7	32,000
	RE 600 SC	Nožnicová strihacia hlavica* ²	4800	10.5	473 x 174 x 73 18.6 x 6.9 x 2.9	24	0.9	32,000
	RE 600 4PI	4-kolíková vtláčovacia hlavica	5300	11.7	474 x 192 x 73 18.7 x 7.6 x 2.9	32	1.3	32,000

*S 2 Ah batériou

*¹ Vrátane závitov

*² K dispozícii verzie pre medené/hliníkové drôty a ACSR – pozri označenia čepeli.

Obrázok 7 – Tabuľka špecifikácií

Sila piesta	60 kN (6 ton) (13 500 lbs.)
Typ spojky QCS.....	RE 6 6T QCS RE 60 60 kN QCS Séria RE 600 – nevzťahuje sa
Pracovný cyklus.....	(C) = 3 cykle za minútu
Motor	
Napätie.....	18 V jednosm. prúd
Prúdová intenzita.....	18 A
Výkon.....	324 Wattov
Batéria.....	18 V lítium-iónová dobíjateľná batéria (pozri <i>Voliteľné vybavenie</i>)
Ochrana proti vniknutiu.....	IP32
Povolená vlhkosť	0 – 80 %
Prevádzková teplota, rozsah.....	15 °F až 122 °F (-10 °C až 50 °C)
Teplota skladovania, rozsah.....	32 °F až 113 °F (0 °C až 45 °C)
Akustický tlak (L _{PA})*	65 dB(A), K = 3
Akustický výkon (L _{WA})*	76 dB(A), K = 3
Vibrácie*	<2,5 m/s ² , K = 1,5

* Zvuk a vibrácie sa merajú v súlade so štandardizovaným testovaním podľa normy EN 62481-1.

- Úrovne vibrácií je možné použiť pre porovnanie s iným náradím a na predbežné určenie expozície.
- Emisie zvuku a vibrácií sa môžu líšiť v závislosti od vašej polohy a konkrétneho použitia tohto náradia.
- Pri každej aplikácii treba vyhodnocovať denné úrovne expozície zvuku a vibráciám a v prípade potreby treba prijať príslušné bezpečnostné opatrenia. Pri vyhodnocovaní úrovni expozície treba zohľadniť dobu, keď je náradie vypnuté a nepoužíva sa. Takto môže dôjsť k výraznému zníženiu úrovne expozície v priebehu celkovej pracovnej doby.

Na stránke RIDGID.com/CrimpDies nájdete tabuľky kompatibility krimpovacích závitov/elektrických konektorov RIDGID pre toto náradie s rôznymi hlavicami.

Štandardné vybavenie

Podrobnosti o vybavení dodanom s nástrojmi s konkrétnymi katalógovými číslami sú uvedené v katalógu produktov značky RIDGID.

POZNÁMKA Za výber vhodných materiálov a metódy spojenia je zodpovedný projektant a/alebo montér systému. Pred vykonaním montáže treba dôkladne vyhodnotiť špecifické požiadavky servisného prostredia. Pre informácie o výbere konektora sa obráťte na výrobcu konektora.

Kontrola pred prevádzkou

⚠ VÝSTRAHA

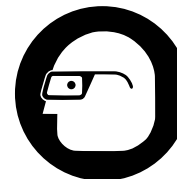

Každý deň pred použitím skontrolujte elektrické náradie a napravte všetky nedostatky. Znížte tým riziko závažného poranenia v dôsledku zásahu elektrickým prúdom, pomliaždenia, poruchy vybavenia a iných príčin a zabránite poškodeniu náradia.

1. Vyberte batériu z náradia.
2. Odstráňte akýkoľvek olej, mazivo alebo nečistotu z nástroja a hlavy, vrátane rukovätí a ovládacích prvkov. Tým uľahčíte kontrolu a zabránite tomu, aby sa vám ovládací prvok alebo náradie vyšmyklo z rúk.
3. Vykonajte nasledovnú kontrolu elektrického náradia:
 - správna montáž, údržba a celkový stav (pozri obrázok 1 – 3);
 - akékoľvek poškodené, opotrebované, chýbajúce, nevyhovujúce alebo zasekávajúce sa časti;
 - prítomnosť a čitateľnosť výstražných štítkov náradia a batérie;
 - akékoľvek ďalšie okolnosti, ktoré by mohli brániť bezpečnej a normálnej prevádzke.

Ak je súčasťou náradia spojka QCS, skontrolujte nasledovné:

- cudzí materiál v spojke QCS (pozri časť Údržba);
- skontrolujte, či sú vo všetkých otvoroch všetky zadržiavacie guľôčky a či nie sú poškodené. Obrázok 8 zobrazuje vnútro úplnej a čistej spojky QCS;
- pri kontrole spájacej časti spojky QCS na zameniteľných hlaviciach sú jamky v drážkach na spojke QCS normálnym javom pri používaní a nepovažujú sa za poškodenie (Obrázok 9).

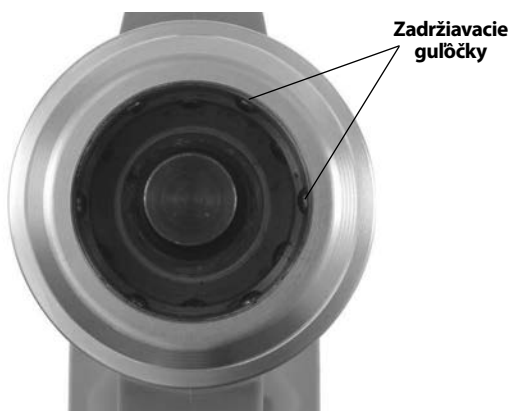

Obrázok 8 – Vnútro spojky QCS

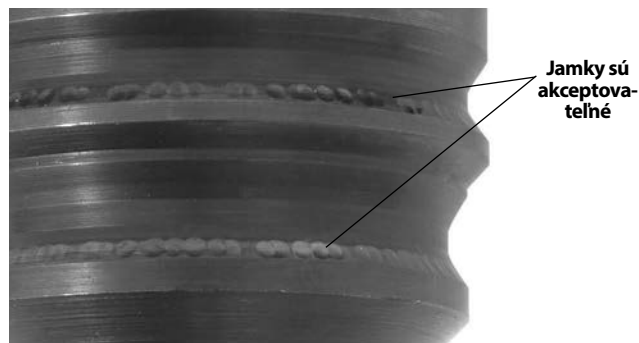

Obrázok 9 – Jamky v drážkach spojky QCS

Ak sa vyskytnú akékoľvek problémy, náradie nepoužívajte, kým problémy nebudú odstránené.

4. Podľa príslušných pokynov vykonajte kontrolu a údržbu všetkých ostatných použitých zariadení, aby ste zaistili ich správnu funkčnosť. Skontrolujte prípadné opotrebovanie, deformáciu alebo iné poškodenie hlavíc.

Pokyny pre nastavenie a prevádzku

⚠ VÝSTRAHA

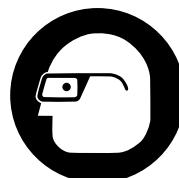

Počas prevádzky držte prsty a ruky v bezpečnej vzdialenosti od hlavice náradia. Ak sa vaše prsty alebo ruky zachytia do hlavice alebo náradia, prípadne medzi hlavicu náradia, pracovný kus a iné predmety, môže dôjsť k ich pomliaždeniu, zlomeniu alebo amputácii.

Nepoužívajte elektrické vedenie pod prúdom. Zníži sa tým nebezpečenstvo zásahu elektrickým prúdom, vzniku vážnych úrazov a smrti. Náradie nie je izolované. Pri práci v blízkosti elektrického vedenia pod prúdom uplatňujte správne pracovné postupy a používajte osobné ochranné prostriedky.

Počas použitia náradia vznikajú veľké sily, v dôsledku ktorých môže dôjsť k zlomeniu alebo vymršteniu nejakej časti a k následnému zraneniu. Do pracovnej oblasti nesmie vstupovať žiaden nepovolaný personál. Počas používania nástroja dodržiavajte od neho dostatočnú vzdialenosť a vždy používajte vhodné ochranné prostriedky vrátane ochrany zraku.

Elektrické náradie neprevádzkujte bez nastavcov hlavice náradia. Môže to poškodiť elektrické náradie a/alebo spôsobiť závažné poranenia osôb.

Dodržiavajte pokyny pre nastavenie a prevádzku. Znížite tým riziko poranenia v dôsledku pomliaždenia, zásahu elektrickým prúdom a iné riziká vrátane poškodenia náradia.

1. Overte vhodnosť pracovnej oblasti (pozri *Všeobecné bezpečnostné zásady*). Nástroj prevádzkujte na čistom, rovnom, stabilnom a suchom mieste. Nepoužívajte náradie, ak stojíte vo vode.
2. Skontrolujte prácu, ktorú treba vykonať, a určite správne náradie RIDGID pre príslušné použitie. Použitie nesprávneho náradia pre danú aplikáciu môže spôsobiť zranenie, poškodiť náradie a vytvoriť neúplné spojenia.
3. Zaistite kontrolu a nastavenie elektrického náradia a hlavice podľa príslušných pokynov. V prípade potreby overte, či sú v hlavici nainštalované správne závit.

Výmena hlavíc so spojku QCS (len RE 6/RE 60)

Vyberte batériu z náradia. Stiahnite manžetu QCS a odstráňte/vložte správnu zameniteľnú hlavicu. Hlavicu upevníte uvoľnením manžety QCS (obrázok 10). Overte, či je hlavica úplne vložená a zaistená v náradí. Nepoužívajte náradie bez zameniteľnej hlavice na svojom mieste a bez nainštalovaných nastavcov v hlavici – môže to poškodiť elektrické náradie. Ak sa zameniteľná hlavica nezaistí v spojke QCS, zatlačením tlačidla uvoľnenia tlaku sa uistíte, či je piest úplne stiahnutý.

Existujú rôzne typy spojok QCS. Uistite sa, že sú zameniteľná hlavica so spojku QCS a náradie kompatibilné (podľa označenia).

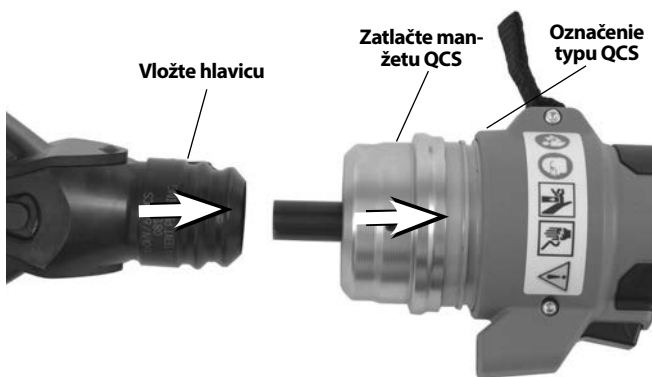

Obrázok 10 – Inštalácia zameniteľnej hlavice do spojky QCS

Prevádzka

1. Suchými rukami umiestnite plne nabitú batériu do elektrického náradia. Elektrické náradie zapnete stlačením hlavného vypínača (obrázok 3). Všetky tri kontrolky stavu náradia bliknú raz. Potom sa natrvalo rozsvieti zelená kontrolka signalizujúca, že náradie je pripravené na prevádzku (pozri obrázok 6 s kontrolkami stavu náradia). Elektrické náradie sa po 600 sekundách nečinnosti automaticky vypne.

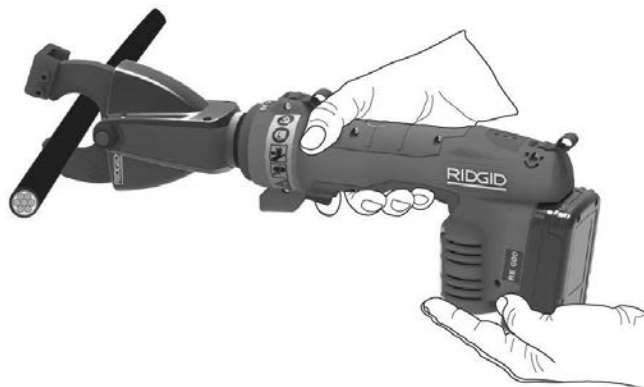

Obrázok 11 – Náradie v prevádzke

2. Špecifické pokyny pre prevádzku nájdete v návode na použitie používanej hlavice. S rukami mimo hlavice a ostatných pohyblivých dielov stlačte spúšťač spínača na vysunutie piesta náradia a aktiváciu hlavice. Vysúvanie piesta je možné kedykoľvek zastaviť uvoľnením spúšťačieho spínača. Toto umožňuje finálne umiestnenie hlavice na rezanie, dierovanie alebo uchopenie a polohovanie konektorov.

Ak nie je v špecifických pokynoch pre hlavicu uvedené inak, naďalej stláčajte spúšťač spínača, kým sa piest automaticky nestiahne. Automatické stiahnutie piesta indikuje, že elektrické náradie dosiahlo potrebnú silu a cyklus je dokončený. Toto je potrebné na zaistenie úplného krimpovania elektrických konektorov.

Ak sa piest úplne nestiahne, stlačte tlačidlo uvoľnenia tlaku. Ak stlačíte tlačidlo uvoľnenia tlaku počas krimpovania elektrického konektora, krimpovanie sa **NE-DOKONČÍ** a postup bude potrebné opakovať.

3. Po dokončení príslušnej činnosti stlačte hlavný vypínač na vypnutie náradia a vyberte batériu.

Skladovanie

Vyberte batériu z náradia. Elektrické náradie spolu s batériou skladujte v puzdre. Vyhnite sa skladovaniu v extrémne teplých či chladných podmienkach. Elektrické náradie sa nezapne, ak sa jeho teplota alebo teplota batérie nachádza mimo špecifikovaného rozsahu. Taký stav bude signalizovať kontrolka stavu náradia. (Pozri obrázok 6.)

⚠ VÝSTRAHA Skladujte na suchom a zabezpečenom mieste, mimo dosahu detí a osôb, ktoré neboli s elektrickým náradím oboznámené. Používanie elektrického náradia nevyškolenými osobami je nebezpečné.

Pokyny na údržbu

⚠ VÝSTRAHA

Skôr než začnete vykonávať údržbu alebo akékoľvek nastavenia, musíte z náradia vybrať batériu.

Čistenie náradia

Vonkajšiu časť elektrického náradia utierajte denne čistou a suchou handričkou.

Čistenie spojky QCS

Nasmerujte otvor spojky QCS nadol a opatrne vytraste všetky nečistoty. Vizualne skontrolujte, či sa v otvore spojky QCS nenachádzajú nijaké nečistoty. Na odstránenie nečistôt môžete použiť aj vatové tyčinky. Nedovoľte, aby sa v priehradkách zadržiavacích guľôčok hromadili nečistoty (obrázok 8). Spojka QCS je z výroby namazaná na celú dobu svojej životnosti. Do spojky QCS nepridávajte žiadne mazivo.

Riešenie problémov

PROBLÉM	MOŽNÉ PRÍČINY	RIEŠENIE
Náradie sa pri stlačení hlavného vypínača nezapne.	Batéria je úplne vybitá alebo poškodená. Batéria nie je do rukoväte náradia správne vložená.	Vložte plne nabitú batériu/dobite batériu. Skontrolujte úplné zasunutie batérie.
Vytvorené spoje nie sú úplné.	Došlo k použitiu nesprávneho náradia/nástavca pre príslušnú veľkosť kábla alebo materiálu. Náradie nelícuje s konektorom presne. Náradie treba opraviť.	Nainštalujte správne náradie/nástavec. Dbajte na to, aby náradie lícovalo s konektorom. <i>Pozri kontaktné informácie pre najbližšie nezávislé servisné stredisko RIDGID.</i>
Z náradia uniká olej.	Problémy tesnenia alebo mechanická porucha.	
Motor beží, ale náradie nedokončuje cyklus.	Nízka hladina oleja.	<i>Pozri kontaktné informácie pre najbližšie nezávislé servisné stredisko RIDGID.</i>
Závity sa počas prevádzky zastavili.	Nízka hladina oleja.	
Rezacie náradie sa počas prevádzky zastaví.	Nízka hladina oleja. Rezacie hrany sú tupé alebo zlomené. Materiál nezodpovedá špecifikáciám čepele.	<i>Pozri kontaktné informácie pre najbližšie nezávislé servisné stredisko RIDGID.</i> Tupé alebo zlomené čepele vymeňte za príslušné náhrady. Vymeňte za čepeľ zodpovedajúcu špecifikáciám materiálu, ktorý sa má rezať.

Pozri obrázok 6 – Kontrolky stavu náradia

Požadovaná údržba v nezávislom servisnom stredisku RIDGID

Vzhľadom na správnu prevádzku musí servis elektrického náradia vykonávať v pravidelných intervaloch nezávislé servisné stredisko RIDGID. Taký stav bude signalizovať kontrolka stavu náradia (pozri obrázok 6). Pre servisné intervaly pozri časť Špecifikácie.

Servis a opravy

⚠ VÝSTRAHA

Nesprávny servis alebo opravy môžu spôsobiť, že prevádzka stroja bude nebezpečná.

Servis a opravu tohto elektrického náradia musí vykonávať nezávislé servisné stredisko pre krimpovacie náradie RIDGID. Používajte len náhradné diely RIDGID.

V prípade akýchkoľvek otázok ohľadom servisu alebo opráv si pozrite časť *Kontaktné informácie* v tomto návode, kde nájdete aj informácie o najbližšom nezávislom servisnom stredisku RIDGID.

Voliteľné vybavenie

⚠ VÝSTRAHA

Ak chcete predísť riziku závažných poranení, používajte len vybavenie špecificky navrhnuté a odporúčané pre používanie s elektrickým náradím RIDGID podľa nižšie uvedeného zoznamu.

Séria RE 6/RE 60/RE 600

Katalóg. č.	Popis
44693	18 V 2,0 Ah batéria (Severná a Latinská Amerika, Austrália)
44698	18 V 4,0 Ah batéria (Severná a Latinská Amerika, Austrália)
43458	120 V nabíjačka rozšírených lítiových batérií
43333	230 V nabíjačka rozšírených lítiových batérií
43323	18 V 2,0 Ah batéria (Európa a Čína)
43328	18 V 4,0 Ah batéria (Európa a Čína)

Séria RE 6/RE 60

Katalóg. č.	Popis
52283	Bezčelustová krimpovacia hlavica 4P-6 4PIN™
52078	Vyrážacia dierovacia hlavica Swiv-L-Punch
47198	Rezácia hlavica SC-60C na medený/hliníkový drôt
49408	Rezácia hlavica SC-60C na ACSR
52083	Prenosné puzdro pre RE 6 (plastové)
47773	Prenosné puzdro pre RE 60 (plastové)
47753	Závorová okrúhla hlavica LR-60B

Kompletný zoznam vybavenia RIDGID, ktoré je k dispozícii pre toto náradie, nájdete v online katalógu náradia spoločnosti Ridge na stránke RIDGID.com, prípadne si pozrite časť *Kontaktné informácie*.

Likvidácia

Súčiastky elektrického náradia obsahujú hodnotné materiály a dajú sa recyklovať. Vo svojom okolí určite nájdete firmy, ktoré sa špecializujú na recykláciu. Všetky komponenty zlikvidujte v súlade s príslušnými nariadeniami. Ak potrebujete viac informácií, obráťte sa na váš miestny úrad, ktorý riadi odpadové hospodárstvo.



Pre krajiny ES: Elektrické zariadenia nevyhadzujte spolu s domovým odpadom!

V súlade s Európskou smernicou 2012/19/EÚ o zbere a recyklácii odpadu z elektrických a elektronických zariadení a jej implementáciou do štátnej legislatívy sa musia elektrické zariadenia, ktoré nie je možné ďalej používať, zbierať a likvidovať oddelene a spôsobom, ktorý neohrozuje životné prostredie.

Elektromagnetická kompatibilita (EMC)

Pojem elektromagnetická kompatibilita znamená schopnosť produktu pracovať bez problémov v prostredí s elektromagnetickým žiarením a elektrostatickými výbojmi a nespôsobovať elektromagnetickú interferenciu v iných zariadeniach.

Elektrické náradie radu RE 6/RE 60/RE 600 spĺňa podmienky smernice IEC61000-6-5 (vyd. 1.0) o elektromagnetickej kompatibilita (EMC), časť 6 – 5: Všeobecné normy – Odolnosť zariadenia používaného v prostredí elektrárne a transformovne.

POZNÁMKA Toto náradie spĺňa podmienky všetkých platných noriem týkajúcich sa elektromagnetickej kompatibility. Nemožno však vylúčiť možnosť, že náradie bude spôsobovať rušenie iných zariadení. Všetky normy vzťahujúce sa na elektromagnetickú kompatibilitu, ktoré boli testované, sú uvedené v technickej dokumentácii náradia.

RE 6/RE 60/RE 600

Mașini-unelte electrice



RE 6/RE 60

Mașini-unelte Seria RE 600



AVERTIZARE!

Citiți cu atenție acest manual de exploatare înainte de a utiliza această mașină-unelte. Neînțelegerea și nerespectarea conținutului acestui manual poate cauza electrocutări, incendii și/sau vătămări personale grave.

Mașini-unelte electrice RE 6/RE 60/RE 600

Înregistrați numărul de serie de mai jos și rețineți numărul de serie al produsului care este localizat pe plăcuța de identificare.

Nr. serie

--

Cuprins

Formular de înregistrare pentru numărul de serie al mașinii	173
Simboluri de siguranță	175
Avertizări generale privind siguranța mașinilor-unelte electrice	175
Siguranța în zona de lucru	175
Siguranța din punct de vedere electric	175
Siguranța individuală	176
Utilizarea și întreținerea mașinilor-unelte electrice	176
Utilizarea și întreținerea mașinilor-unelte electrice cu baterie	177
Service	177
Informații specifice privind siguranța	177
Siguranța mașinilor-unelte electrice	177
Informații contact RIDGID	178
Descriere	178
Lumini de stare mașina-unealtă	179
Specificații	180
Echipament standard.....	180
Inspekția înainte de utilizare	181
Inițializare și instrucțiuni de operare	181
Schimbarea capetelor cu cuplajul QCS (numai RE 6/RE 60).....	182
Exploatare	182
Depozitare	183
Instrucțiuni de întreținere	183
Curățarea mașinii-unelte	183
Curățarea cuplajului QCS.....	183
Depanare.....	183
Întreținerea necesară de către Centrul de service independent RIDGID	184
Service și reparații	184
Echipamente opționale	184
Dezafectare	184
Compatibilitate electromagnetică (EMC)	184
Declarație de conformitate CE	Interior copertă spate
Garanție pe viață	Coperta din spate

*Traducerea instrucțiunilor originale

Simboluri de siguranță

În acest manual de exploatare și pe produs, simbolurile de siguranță și cuvintele de semnalizare sunt utilizate pentru a comunica informații importante privind siguranța. Acest capitol este prevăzut pentru a înțelege mai bine aceste cuvinte și simboluri de semnalizare.



Acesta este un simbol de avertizare privind siguranța. Este folosit pentru a avertizare asupra pericolelor potențiale de vătămare personală. Respectați toate mesajele de siguranță care urmează după acest simbol, pentru a evita posibilele vătămări sau deces.

▲ PERICOL

PERICOL indică o situație periculoasă care dacă nu este evitată, cauzează deces sau vătămări grave.

▲ AVERTIZARE

AVERTIZARE indică o situație periculoasă care dacă nu este evitată, poate cauza deces sau vătămări grave.

▲ PRECAUȚIE

PRECAUȚIE indică o situație periculoasă care, dacă nu este evitată, ar putea cauza accidentări minore sau moderate.

NOTĂ

NOTĂ indică informații referitoare la protejarea proprietății.



Acest simbol înseamnă că trebuie să citiți cu atenție manualul de exploatare înainte de a utiliza echipamentul. Manualul de exploatare conține informații importante referitoare la exploatarea sigură și corectă a echipamentului.



Acest simbol înseamnă că trebuie să purtați întotdeauna ochelari de protecție cu aparători laterale sau ochelari-mască atunci când manevrați sau utilizați acest echipament pentru a reduce riscul vătămării ochilor.



Acest simbol indică riscul de strivire pentru mâini, degete sau alte părți ale corpului.



Acest simbol indică riscul de electrocutare.

Avertizări generale privind siguranța mașinilor-unelte electrice*

▲ AVERTIZARE

Citiți toate avertizările de siguranță, instrucțiunile și specificațiile livrate cu această mașină-unealtă. Nerespectarea tuturor instrucțiunilor prezentate mai jos poate cauza electrocutări, incendii și/sau accidente grave.

PĂSTRAȚI TOATE AVERTIZĂRILE ȘI INSTRUCȚIUNILE PENTRU CONSULTARE ULTERIOARĂ!

Termenul „mașină-unealtă electrică” din avertizări se referă la mașina-unealtă electrică alimentată de la rețeaua electrică (cablată) sau mașina-unealtă electrică alimentată de la acumulator (necablată).

Siguranța în zona de lucru

- **Mențineți zona de lucru curată și bine luminată.** Zonele aglomerate sau întunecoase favorizează accidentele.
- **Nu acționați echipamentele electrice în medii explozive, cum ar fi în prezența lichidelor, gazelor sau prafurilor inflamabile.** Mașinile-unelte electrice produc scânteii care pot aprinde praful sau vaporii.

- **Țineți copiii și spectatorii la distanță în timpul acționării unei unelte electrice.** Distragerea atenției poate cauza pierderea controlului.

Siguranța din punct de vedere electric

- **Ștecherile mașinilor-unelte electrice trebuie să se potrivească prizelor. Nu modificați niciodată ștecherul în nici un fel. Nu utilizați niciun ștecher adaptor la mașinile unelte cu împământare.** Ștecherile nemonificate și prizele potrivite vor reduce riscul de electrocutare.
- **Evitați contactul corpului cu suprafețe împământate sau legate la masă, cum ar fi țevile, radiatoarele, plitele electrice și aparatele de refrigerat.** Riscul de electrocutare este mărit în cazul în care aveți corpul conectat la pământ sau masă.
- **Nu expuneți mașinile-unelte electrice la ploaie sau la condiții de umezeală.** Apa pătrunsă într-o mașină-unealtă electrică va spori riscul de electrocutare.
- **Nu maltratați cablul de alimentare. Nu utilizați niciodată cablul de alimentare pentru a transporta, trage sau deconecta mașinile-unelte electrice. Feriți cablul de alimentare de căldură, ulei, muchii ascuțite sau piese în mișcare.** Cablurile deteriorate sau încurcate sporesc pericolul de electrocutare.

* Textul utilizat în capitolul Avertizări generale privind siguranța mașinilor-unelte electrice al acestui manual este conform cerințelor, redarea cuvânt cu cuvânt a standardului aplicabil EN 62841-1. Acest capitol conține practici de siguranță generală pentru o multitudine de tipuri diferite de mașini unelte electrice. Nu fiecare prevedere se aplică fiecărei unelte, și unele nu se aplică acestei unelte.

- **Când exploatați o mașină-unelă electrică în exterior, utilizați un cablu prelungitor adecvat pentru utilizare în exterior.** Utilizarea unui cablu potrivit pentru utilizarea în exterior reduce pericolul de electrocutare.
- **Dacă utilizarea unei mașini-unelte electrice într-un loc umed nu poate fi evitată, utilizați o sursă de alimentare protejată printr-un întrerupător de siguranță sensibil la defect de împământare (GFCI).** Utilizarea unui GFCI (întrerupător de siguranță sensibil la defect de împământare) reduce pericolul de electrocutare.

Siguranța individuală

- **Fiți atent, concentrați-vă la ceea ce faceți și folosiți bunul simț când operați o mașină-unelă electrică. Nu utilizați mașini-unelte electrice când sunteți obosit sau sub influența drogurilor, a alcoolului sau a medicamentelor.** Un moment de neatenție în timp ce operați mașinile-unelte electrice poate avea drept rezultat accidente personale grave.
- **Utilizați echipamentul individual de protecție. Întotdeauna purtați echipament de protecție pentru ochi.** Echipamentul de protecție, precum masca anti-praf, pantofii de protecție antiderapanți, casca sau antifonanele, folosite în condiții adecvate, reduc riscul de vătămare.
- **Împiedicați pornirea neintenționată. Asigurați-vă că întrerupătorul-comutator al mașinii-unelte este în poziția OFF (oprit) înainte de conectarea acesteia la o sursă de alimentare și/sau pachetul de baterii, precum și înainte de ridicarea sau transportarea sa.** Transportarea mașinilor-unelte electrice cu degetul pe întrerupătorul-comutator sau racordarea la rețea a mașinilor-unelte electrice cu întrerupătorul în poziția ON (pornit) provoacă accidente.
- **Îndepărtați orice cheie de reglare sau cheie fixă înainte de a porni mașina-unelă electrică –ON.** O cheie fixă sau o cheie lăsată atașată la o piesă rotativă a mașinii-unelte electrice poate avea ca rezultat vătămări personale.
- **Nu vă dezzechilibrați. Mențineți-vă permanent sprijinul adecvat pe sol și echilibrul.** Acest lucru asigură un control mai bun al mașinii-unelte electrice în situații neprevăzute.
- **Îmbrăcați-vă adecvat. Nu purtați haine largi sau bijuterii. Feriți-vă părul și îmbrăcămintea de piesele în mișcare.** Hainele largi, bijuteriile sau părul lung pot fi prinse în piesele în mișcare.
- **Dacă sunt prevăzute dispozitive pentru racordarea instalațiilor extractoare și colectoare de praf, asigurați-vă că acestea sunt conectate și utilizate corespunzător.** Colectarea prafului poate reduce pericolele provocate de acesta.
- **Nu lăsați ca familiarizarea prin utilizarea frecventă a mașinilor-unelte să vă facă încrezător și să ignorați principiile de siguranță.** O acțiune neglijentă poate cauza vătămări grave într-o fracțiune de secundă.

Utilizarea și întreținerea mașinilor-unelte electrice

- **Nu forțați mașina-unelă electrică. Utilizați unelă corectă pentru aplicația dvs.** Mașina-unelă corectă va executa mai bine și mai sigur lucrarea în condițiile pentru care a fost proiectată.
- **Nu utilizați mașina-unelă electrică dacă întrerupătorul-comutator nu o pornește – ON sau nu o oprește – OFF.** Orice mașină-unelă electrică care nu poate fi controlată de la întrerupătorul-comutator este periculoasă și trebuie reparată.
- **Deconectați ștecherul de la sursa de alimentare electrică și/sau demontați pachetul de baterii, dacă este detașabil, din mașina-unelă electrică înainte de a efectua orice reglaje, de a schimba accesoriile sau de a depozita mașinile-unelte electrice.** Aceste măsuri preventive de siguranță reduc riscul pornirii accidentale a mașinilor-unelte electrice.
- **Nu lăsați mașinile-unelte electrice inactive la îndemâna copiilor și nu permiteți persoanelor nefamiliarizate cu mașina-unelă electrică sau cu aceste instrucțiuni să o acționeze.** Mașinile-unelte electrice sunt periculoase în mâinile utilizatorilor neinstruiți.
- **Întrețineți mașinile-unelte electrice și accesoriile. Depistați nealinierea sau blocarea pieselor în mișcare, deteriorarea componentelor și orice alte stări care ar putea afecta exploatarea mașinilor-unelte electrice. Dacă este avariata, duceți mașina-unelă electrică la reparat înainte de a o utiliza.** Numeroase accidente sunt cauzate de mașini-unelte electrice incorect întreținute.
- **Mențineți sculele tăietoare ascuțite și curate.** Sculele tăietoare întreținute corespunzător, cu muchii tăietoare ascuțite sunt mai puțin expuse la blocare și sunt mai ușor de operat.
- **Utilizați mașina-unelă electrică, accesoriile și piesele, etc. în conformitate cu aceste instrucțiuni, ținând cont de condițiile de lucru și de munca ce trebuie efectuată.** Utilizarea mașinii-unelte electrice pentru operațiuni diferite de cele pentru care este destinată poate duce la situații periculoase.
- **Mențineți mânerul și suprafețele de apucare uscate, curate și fără ulei sau vaselină.** Mânerul și suprafețele de apucare alunecoase nu permit manipularea și controlul sigur al mașinii-unelte în situații neașteptate.

Utilizarea și întreținerea mașinilor-unelte electrice cu baterie

- **Reîncărcați numai cu încărcătorul specificat de producător.** Un încărcător potrivit pentru un tip de pachet de acumulatori poate genera pericol de incendiu când este utilizat cu alt pachet de acumulatori.
- **Utilizați mașinile-unelte electrice numai cu pachetele de baterii indicate în mod special.** Utilizarea altor acumulatori poate genera pericol de răniri și incendii.
- **Când nu utilizați un pachet de baterii, țineți-l departe de alte obiecte metalice, cum ar fi cleme, monede, chei, cuie, șuruburi sau alte obiecte metalice mici care pot crea o conexiune între borne.** Scurtcircuitarea bornelor bateriei poate cauza arsuri sau incendiu.
- **În condiții greșite, lichidul poate ieși din acumulator; evitați contactul cu acesta. În caz de contact accidental, spălați cu apă. Dacă lichidul vine în contact cu ochii, solicitați asistență medicală.** Lichidul scos din acumulator poate produce iritații sau arsuri.
- **Nu utilizați un pachet de baterii sau o mașină-unealtă deteriorată sau modificată.** Bateriile deteriorate sau modificate pot avea comportamente neașteptate care să genereze incendii, explozii sau risc de vătămare.
- **Nu expuneți un pachet de baterii sau o mașină-unealtă la foc sau temperatură excesivă.** Expunerea la foc sau temperatură peste 265 °F (130 °C) poate cauza explozie.
- **Urmați toate instrucțiunile de încărcare și nu încărcați pachetul de baterii sau mașina-unealtă în afara domeniului de temperatură specificat în instrucțiuni.** Încărcarea necorespunzătoare sau la temperaturi în afara domeniului specificat poate deteriora bateria și mărește riscul de incendiu.

Service

- **Încredințați pentru service mașina-unealtă electrică a dvs. unei persoane calificate pentru reparații, utilizând numai piese de schimb identice.** Aceasta va asigura menținerea siguranței în exploatare a mașinii-unelte electrice.
- **Nu reparați niciodată pachetele de baterii deteriorate.** Repararea pachetelor de baterii este permisă să fie realizată numai de către producător sau un furnizor de service autorizat.

Informații specifice privind siguranța

⚠ AVERTIZARE

Acest capitol conține informații importante despre siguranță, specifice acestei mașini-unelte.

Citiți cu atenție aceste atenționări înainte de utilizarea mașinii unelte electrice pentru a reduce riscul de electrocutare sau de vătămare gravă personală.

PĂSTRAȚI ACESTE INSTRUCȚIUNI!

Un compartiment din cutia de transport a mașinii-unelte este prevăzut pentru păstrarea acestui manual împreună cu mașina, în vederea utilizării de către operator.

Siguranța mașinilor-unelte electrice

- **Feriți degetele și mâinile de capul mașinii-unelte în timpul ciclului de operare.** Degetele sau mâinile dumneavoastră pot fi strivite, fracturate sau amputate dacă sunt prinse în cap sau între cap și alte obiecte.
- **Nu folosiți pe liniile electrice sub tensiune, pentru a diminua riscul de electrocutare, vătămare gravă sau deces. Unealta nu este izolată pentru utilizare pe linii sub tensiune.** Folosiți proceduri de lucru corespunzătoare și echipament de protecție individuală când lucrați lângă liniile electrice sub tensiune.
- **În timpul utilizării sunt generate forțe mari care pot rupe sau proiecta piese și să cauzeze vătămări. Mențineți în afara zonei de lucru tot personalul neimplicat.** Stați la distanță în timpul utilizării și purtați echipament de protecție corespunzător, inclusiv protecție pentru ochi.
- **Nu modificați mașina-unealtă.** Modificarea mașinii-unelte în orice mod poate cauza vătămare gravă.
- **Niciodată nu reparați un cap deteriorat.** Un cap care a fost sudat, șlefuit, găurit sau modificat în orice mod poate ceda în timpul utilizării. Nici o dată nu înlocuiți componente separate. Eliminați la deșeurii capetele deteriorate pentru a reduce riscul de vătămare.
- **Utilizați combinațiile corespunzătoare de mașină-unealtă, cap, matriță, conector și cablu.** Combinațiile necorespunzătoare pot conduce la o sertizare incompletă sau necorespunzătoare, care mărește pericolul de incendiu, vătămări grave sau deces.
- **O singură persoană are voie să țină sub control procesul de lucru și operarea mașinii.** Numai operatorul are voie să se găsească în zona în care funcționează mașina-unealtă. Aceasta ajută la reducerea riscului de vătămare.

• **Înainte de a opera o mașină-unelă electrică RIDGID citiți și înțelegeți:**

- Acest manual de operare,
- Instrucțiunile specifice ale capului,
- Manualul bateriei/încărcătorului,
- Instrucțiunile de montaj ale producătorului conectorului și ale matriței/insertului,
- Instrucțiunile pentru orice alt echipament utilizat cu această mașină-unelă electrică.

Nerespectarea tuturor avertismentelor și instrucțiunilor poate cauza pagube materiale și/sau accidente grave.

Informații contact RIDGID

Dacă aveți întrebări privind acest produs RIDGID®:

- Contactați distribuitorul local RIDGID.
- Vizitați RIDGID.com pentru a găsi punctul local de contact RIDGID.
- Contactați departamentul tehnic de service Ridge Tool Technical Service Department la rtctechservices@emerson.com, sau în SUA și Canada apelați (800) 519-3456.

Descriere

Modelele RIDGID® din familia RE 6/RE 60/RE 600 de mașini-unelte electrice sunt utilizate pentru executarea unei varietăți de funcții, cum sunt sertizarea conectorilor electrice prin comprimare, tăierea cablurilor electrice și perforare, în funcție de capul utilizat cu mașina-unelă.

Mașinile-unelte electrice RE 6 și RE 60 au prevăzut cuplajul pentru sistemul de schimbare rapidă RIDGID® QuickChange System™ (QCS™), care permite montarea și utilizarea unei varietăți de capete interschimbabile.

Seria RE 600 de mașini-unelte electrice are capete dedicate (non-interschimbabile).

Toate capetele (atât cele interschimbabile cât și dedicate) pot fi rotite la 360 pentru acces mai bun în spații înguste.

Când este în funcțiune, un motor electric intern antrenează o pompă hidraulică, care alimentează cu fluid cilindrul mașinii-unelte, mișcând pistonul înainte și aplicând forța la capetele uneltei special concepute.

Mașinile-unelte sunt livrate cu două (2) bucle textile care pot fi utilizate cu atașări adecvate, cum sunt chingile de umăr sau curelele de prindere.

Mașinile-unelte sunt echipate cu lampă pentru lumină de lucru care se aprinde atunci când comutatorul de utilizare este acționat. Aceasta permite utilizatorului să ilumineze cu ușurință zona de lucru.

Luminile de stare ale mașinii-unelte electrice indică starea acestora (mașina-unelă ON/OFF (pornită/oprită), temperatura în afara domeniului, necesar service, etc.)

Vezi instrucțiunile specifice ale capului pentru specificații sau alte informații.



Figura 1 – RE 6/RE 60 - Utilizarea cuplajului QCS pentru atașarea capului



Figura 2 – Mașini-unelte pentru capete dedicate Seria RE 600



Figura 3 – Lumini de stare mașina-unelă

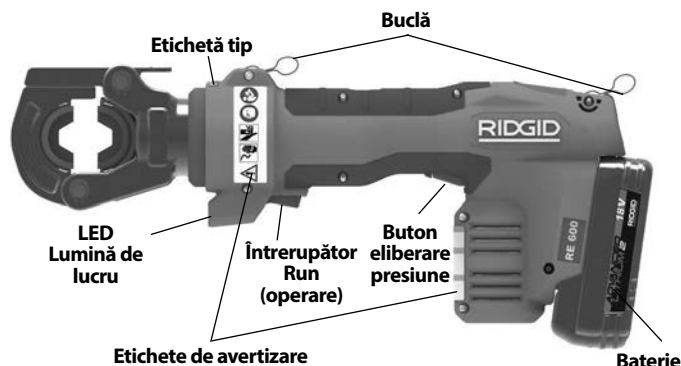

Figura 4 – Numărul de serie al mașinii - Primele 4 cifre (incercuite) indică anul și luna fabricației. (12 = anul, 06 = luna).

Control	Marcaj	Descriere
Buton On/Off (pornit/oprit)	I/O	Întreprător principal alimentare mașina-unealtă (I = On (pornit), O = Off (oprit)).
Întreprător Run (operare)	—	Apăsați pentru avansarea pistonului uneltei. În majoritatea cazurilor îl țineți până când pistonul se retrage automat.
Buton eliberare presiune	—	Permite ca pistonul uneltei să fie retras înaintea retragerii automate. Utilizat în primul rând cu capete de perforare. Dacă este utilizat cu un cap de sertizare, sertizarea NU este finalizată și trebuie repetată.
Mașon QCS	—	Folosit pentru retragerea bilelor QCS și schimbarea capetelor.

Figura 5 – Diagramă de control







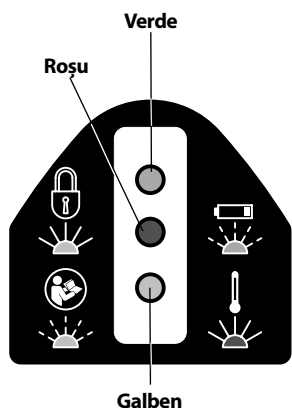

Figura 6 – Lumini de stare mașina-unealtă

Pictogramă	Lumină continuă	Lumină intermitentă	Semnificație
	Verde		Mașina-unealtă pornită - pregătită de utilizare
		Verde	Baterie descărcată. Mașina-unealtă nu funcționează. Reîncărcați bateria/Introduceți baterie complet încărcată.
	Roșu		Mașina-unealtă în afara domeniului de temperatură specificat. Aduceți mașina-unealtă și bateria la domeniul de temperatură corect.
		Galben	Indică apropierea intervalului de service. Pornește 2.000 cicluri înainte de intervalul de service (vezi figura 7). Unealta este utilizabilă, dar mașina-unealtă se blochează după expirarea intervalului de service.
	Galben		Mașina-unealtă este blocată. Mașina-unealtă a încheiat intervalul de service (vezi Figura 7) și necesită service.
			Mașina-unealtă funcționează defectuos. O prezentați la service.

Specificații

	Model	Descriere	Greutate*		Dimensiuni	Cursa pistonului		Cicluri intervale service
			g	lbs	Lg x H x Lt (mm) Lg x H x Lt (inch)	mm	inch	
	RE 6	Mașină unealtă 6T pentru utilizare cu capete interschimbabile	3000	6.6	318 x 154 x 73 12.5 x 6.1 x 2.9	32	1.3	32.000
	RE 60	Mașină-unealtă 60 kN pentru utilizare cu capete interschimbabile	3000	6.6	318 x 154 x 73 12.5 x 6.1 x 2.9	32	1.3	32.000
	RE 600 RDH	Cap matrițare rotund cu dîchet	4300*1	9.5	395 x 165 x 73 15.6 x 6.5 x 2.9	17	0.7	32.000
	RE 600 SC	Cap de tăiere foarfecă*2	4800	10.5	473 x 174 x 73 18.6 x 6.9 x 2.9	24	0.9	32.000
	RE 600 4PI	Cap indenter cu 4 PINI	5300	11.7	474 x 192 x 73 18.7 x 7.6 x 2.9	32	1.3	32.000

*Cu baterie 2 Ah

*1 Include matrițe

*2 Versiune pentru conductor Cu/Al și ACSR disponibile - Vezi marcejele pe lamă.

Figura 7 – Diagramă specificații

Forța pistonului60 kN (6 tone) (13.500 lbs.)

Tip cuplaj QCSRE 6 6T QCS
RE 60 60 kN QCS
Seria RE 600 – N/A

Ciclul de sarcină.....(C) = 3 cicluri per minut

Motor

Tensiune18V DC
Curent.....18 Amp
Putere324 Watt

Baterie.....18V Li-Ion, baterie reîncărcabilă
(vezi Echipament opțional)

Protecție la străpungere....IP32

Umiditate admisă0-80%

Temperatura de exploatare

Domeniu15° F până la 122° F
(-10° C până la 50° C)

Temperatura de depozitare

Domeniu32° F până la 113° F
(0° C până la 45° C)

Presiune sonoră (L_{PA})*65 dB(A), K=3

Putere sonoră (L_{WA})*76 dB(A), K=3

Vibrații*<2.5 m/s², K=1.5

* Măsurătorile de sunet și vibrații sunt efectuate în conformitate cu un test standardizat prin Standardul EN 62481-1.

- Nivelurile de vibrații pot fi utilizate pentru comparare cu alte unelte și pentru evaluarea preliminară a expunerii.
- Emisiile sonore și de vibrații pot să varieze cu localizarea și utilizarea specifică a acestor unelte.
- Nivelurile de expunere zilnică pentru sunet și vibrații trebuie evaluate pentru fiecare aplicație și trebuie adoptate măsuri corespunzătoare de siguranță când este necesar. Evaluarea nivelurilor de expunere trebuie să considere timpul în care unealta este deconectată și nu este utilizată. Acesta poate reduce semnificativ nivelul de expunere pe toată perioada de lucru.

Vizitați RIDGID.com/CrimpDies pentru diagramele de compatibilitate Matriță de sertizare RIDGID/Conector electric pentru aceste mașini-unelte cu diferite capete.

Echipament standard

Consultați catalogul RIDGID pentru detalii privind echipamentul furnizat cu numerele de catalog specifice mașinii-unelte.

NOTĂ Selecția materialelor adecvate și a metodelor de îmbinare este responsabilitatea proiectantului sistemului și/sau a instalatorului. Înainte de a încerca orice montaj, trebuie finalizată o evaluare atentă a cerințelor mediului de service. Contactați producătorul conectorilor pentru informații de selectare.

Inspecția înainte de utilizare

⚠ AVERTIZARE



Zilnic, înaintea fiecărei utilizări verificați mașina-uneltă electrică și remediați orice problemă pentru a reduce riscul de vătămare gravă prin electrocutare, strivire, defectarea echipamentului sau alte cauze și pentru a preveni deteriorarea mașinii-unelte.

1. Scoateți bateria din mașina-uneltă electrică.
2. Curățați orice ulei, vaselină sau murdărie de pe uneltă și cap, inclusiv mânerul și comenzile. Aceasta facilitează inspecția și ajută la împiedicarea alunecării din prindere a mașinii-unelte sau a comenzilor.
3. Examinați mașina-uneltă electrică dacă prezintă:
 - Asamblare corectă, întreținere și completitudine (vezi figurile 1-3).
 - Orice piesă ruptă, uzată, lipsă, nealinată sau legată.
 - Prezența și lizibilitatea etichetelor de avertizare de pe mașina-uneltă și baterie.
 - Orice altă stare care ar putea împiedica exploatarea normală și în condiții de siguranță.

Dacă este echipată cu un cuplaj QCS, examinați dacă prezintă:

- Material străin în cuplajul QCS (vezi secțiunea *Întreținere*).
- Asigurați-vă că toate bilele de reținere sunt prezente în toate deschiderile și că nu există nici o deteriorare. *Figura 8* prezintă interiorul unui cuplaj QCS complet și curat.
- Când examinați suprafața de contact a cuplajului QCS pe capetele interschimbabile, încrețiturile din canalele cuplajului QCS sunt normale datorită uzurii și nu sunt considerate deteriorare (*Figura 9*).



Figura 8 – Interiorul cuplajului QCS



Figura 9 – Încrețituri în canalele cuplajului QCS

Dacă se constată probleme, nu utilizați mașina-uneltă până ce acestea nu sunt remediate.

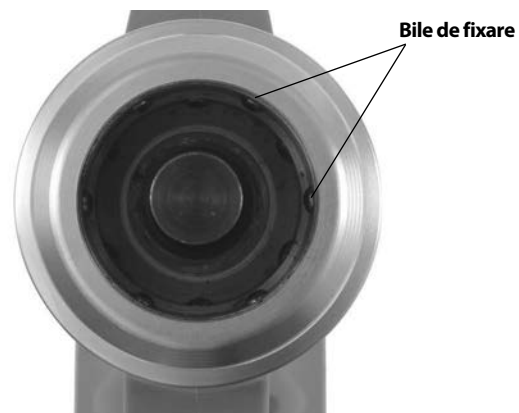
4. Examinați și întrețineți orice alt echipament utilizat conform instrucțiunilor sale, pentru a asigura corectă funcționare. Controlați capetele la uzură, deformare sau alte probleme.

Inițializare și instrucțiuni de operare

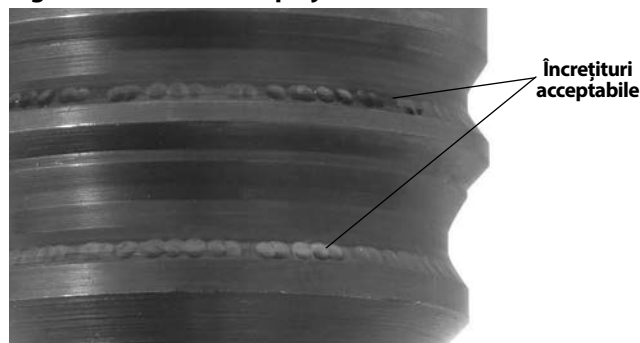
⚠ AVERTIZARE

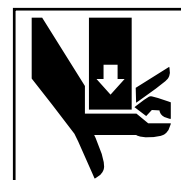

Mențineți degetele și mâinile departe de capul sculei în timpul ciclului de operare. Degetele sau mâinile dumneavoastră pot fi strivite, fracturate sau amputate în cap sau uneltă sau între capul uneltei, piesa de prelucrat și alte obiecte.

Nu folosiți pe liniile electrice sub tensiune, pentru a diminua riscul de electrocutare, vătămare gravă sau deces. Mașina-uneltă nu este izolată. Folosiți proceduri de lucru corespunzătoare și echipament de

protecție individuală când lucrați lângă liniile electrice sub tensiune.

În timpul utilizării sunt generate forțe mari care pot rupe sau proiecta piese și să cauzeze vătămări. Mențineți în afara zonei de lucru tot personalul neimplicat. Stați la distanță în timpul utilizării și purtați echipament de protecție corespunzător, inclusiv protecție pentru ochi.

Nu operați mașina-uneltă electrică fără inserturi în capul uneltei. Aceasta poate deteriora mașina-uneltă electrică și/sau cauza vătămări personale grave.

Respectați instrucțiunile de inițializare și operare pentru a diminua riscul de vătămare prin strivire, electrocutare și alte cauze și pentru a preveni deteriorarea mașinii-unelte.

1. Asigurați-vă o suprafață de lucru corespunzătoare (*Vezi regulile generale de siguranță*). Operați într-o locație degajată, plană, stabilă, uscată. Nu utilizați mașina-uneltă stând în apă.
2. Examinați lucrarea care trebuie executată și stabiliți mașina-uneltă RIDGID corectă pentru aplicație. Utilizarea unei mașini-unelte incorecte pentru o aplicație poate cauza vătămări, deteriorarea mașinii-unelte și realizarea unor conexiuni incomplete.
3. Asigurați-vă că mașina-uneltă electrică și capul au fost examinate și inițializate conform instrucțiunilor. Dacă este necesar, asigurați-vă că în cap au fost montate matrițele corespunzătoare.

Schimbarea capetelor cu cuplajul QCS (numai RE 6/RE 60)

Detashați bateria de la mașina-uneltă. Retrageți manșonul QCS și scoateți/inserați capul interschimbabil adecvat. Eliberați manșonul QCS pentru a fixa capul (*Figura 10*). Asigurați-vă că este complet inserat capul și blocat în mașina-uneltă. Nu operați mașina fără cap interschimbabil sau inserturi de cap montate – în acest fel se poate deteriora mașina-uneltă electrică. Dacă capul interschimbabil nu se blochează în cuplajul QCS, asigurați-vă că pistonul este complet retras prin apăsarea butonului de eliberare a presiunii.

Există diverse tipuri de cuplaje QCS. Asigurați-vă că mașina-uneltă și capul interschimbabil de tip cuplaj QCS sunt compatibile (conform marcajului).



Figura 10 – Montarea capului interschimbabil în cuplajul QCS

Exploatare

1. Cu mâinile uscate, montați o baterie complet încărcată în mașina-uneltă electrică. Apăsăți butonul ON/OFF (pornit/oprit) (*Figura 3*) pentru a alimenta mașina-uneltă electrică. Toate cele trei lămpi de stare ale mașinii-unelte clipească o dată. După aceea lampa verde trebuie să lumineze continuu, indicând faptul că mașina-uneltă este gata de operare (*vezi figura 6 Lumini de stare mașina-uneltă*). Mașina-uneltă electrică se va opri – OFF automat dacă nu este utilizată timp de 600 de secunde.

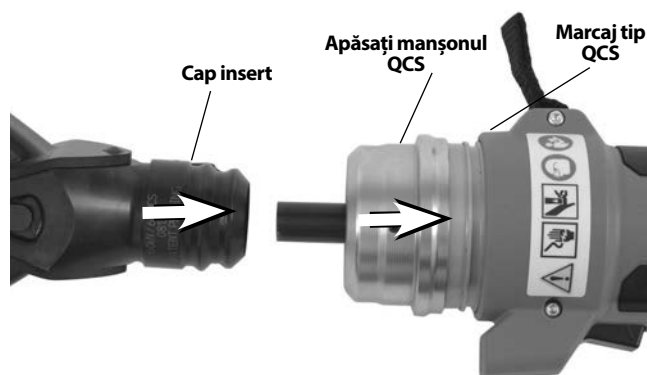

Figura 11 – Mașina-uneltă în operare

2. Consultați instrucțiunile pentru capul utilizat privind instrucțiunile de exploatare specifice. Cu mâinile ferite de cap și alte piese în mișcare, apăsați întrerupătorul Run (operare) pentru a avansa pistonul mașinii și a activa capul. Avansarea pistonului poate fi oprită în orice punct prin eliberarea întrerupătorului Run (operare). Aceasta permite poziționarea finală a capului pentru tăierea, ștanțarea sau încastrarea și poziționarea conectoarelor.

Dacă nu este prevăzut altfel în instrucțiunile specifice ale capului, apăsați în continuare întrerupătorul Run (operare) până când pistonul se retrage automat. Retragerea automată a pistonului indică faptul că mașina-uneltă a realizat forța corespunzătoare și ciclul este finalizat. Aceasta este necesar pentru a asigura sertizarea completă a conexiunilor electrice.

Dacă pistonul nu se retrage complet, apăsați butonul de eliberare a presiunii. Dacă butonul de eliberare a presiunii este apăsat în timpul sertizării unei conexiuni electrice, sertizarea NU este finalizată și trebuie repetată.

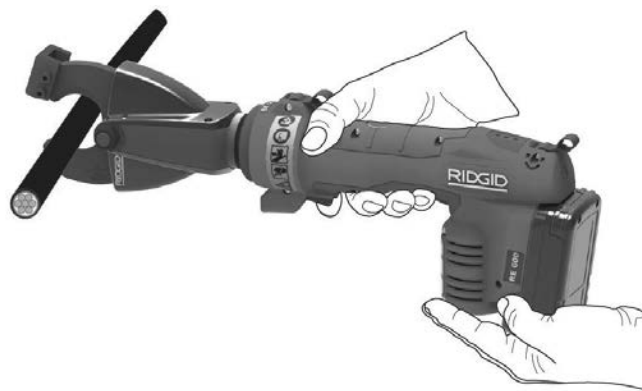
- Când operația este finalizată, apăsați butonul ON/OFF (pornit/oprit) pentru oprire – OFF și îndepărtați bateria.

Depozitare

Scoateți bateria din mașina-unelată electrică. Depozitați mașina-unelată electrică și bateria în cutie. Evitați depozitarea la căldură sau frig extreme. Mașina-unelată electrică nu pornește – ON dacă temperatura mașinii-unelte sau bateriei este în afara domeniului specificat. Aceasta este indicată printr-o lumină de stare a mașinii-unelte. (vezi figura 6)

⚠️ AVERTIZARE Depozitați într-o zonă uscată, asigurată și ferită de accesul copiilor și a persoanelor nefamiliarizate cu mașina-unelată electrică. Mașina-unelată electrică este periculoasă în mâinile utilizatorilor neinstruiți.

Depanare

PROBLEMĂ	CAUZE POSIBILE	REZOLVARE
Mașina-unelată nu pornește când este apăsat butonul ON/OFF (pornit/oprit).	Bateria este descărcată complet sau bateria s-a defectat. Bateria nu este introdusă corect în mânerul mașinii-unelte.	Introduceți bateria complet încărcată/reîncărcată. Verificați să vă asigurați că bateria este complet introdusă.
Conexiunile executate nu sunt finalizate.	A fost utilizat o unelată/un insert necorespunzător pentru dimensiunea sau materialul cablului. Unelata nu a fost poziționată perpendicular față de conector. Mașina-unelată necesită reparații.	Montați unelata/insertul corect. Asigurați-vă ca unelata este poziționată perpendicular față de conector. <i>Vezi Informații de contact</i> pentru cel mai apropiat Centru service independent RIDGID.
Se scurge ulei din mașina-unelată.	Probleme de etanșare sau mecanice.	
Motorul funcționează dar mașina-unelată nu finalizează un ciclu.	Nivel scăzut de ulei.	<i>Vezi Informații de contact</i> pentru cel mai apropiat Centru service independent RIDGID.
Matrițele se opresc în timpul operației.	Nivel scăzut de ulei.	
Unelata de tăiere se oprește în timpul operației.	Nivel scăzut de ulei. Muchiile tăietoare sunt tocite sau sparte. Materialul nu corespunde cu specificația lamei.	<i>Vezi Informații de contact</i> pentru cel mai apropiat Centru service independent RIDGID. Înlocuiți lamele tocite sau sparte cu piese de schimb corespunzătoare. Schimbați cu o lamă specificată pentru materialul care trebuie tăiat.

Vezi figura 6 – Lumină de stare mașina-unelată

Instrucțiuni de întreținere

⚠️ AVERTIZARE

Scoateți bateria din mașina-unelată înainte de executarea întreținerii sau efectuării oricărui reglaj.

Curățarea mașinii-unelte

Curățați zilnic prin ștergere exteriorul mașinii-unelte electrice cu o lavetă curată, uscată.

Curățarea cuplajului QCS

Îndreptați în jos deschiderea QCS și scuturați ușor toate reziduurile. Examinați vizual deschiderea QCS dacă prezintă reziduuri. Se pot folosi bețișoare cu bumbac pentru ștergerea reziduurilor. Nu lăsați materialul să se depună în buzunarele de reținere a bilelor (Figura 8). Cuplajul QCS este lubrifiat pe viață din fabrică. Nu adăugați nici un fel de lubrifianț la cuplajul QCS.

Întreținerea necesară de către Centrul de service independent RIDGID

Mașina-unelă electrică trebuie să fie supusă la operații de service la intervale stabilite de către un Centru de service independent RIDGID pentru asigurarea funcționării corespunzătoare. Aceasta este indicată printr-o lumină de stare a mașinii-unelte (Vezi figura 6). Vezi specificațiile pentru intervalul de service.

Service și reparații

⚠️ AVERTIZARE

Un service sau o reparație incorect executate pot face mașina nesigură pentru utilizare.

Lucrările de service și reparații la această mașină-unelă electrică trebuie executate de către un Centru de service pentru unelte de sertizare independent RIDGID. Utilizați numai piese de schimb RIDGID.

Pentru informații privind cel mai apropiat Centru independent de service RIDGID sau orice întrebări referitoare la service sau reparații vezi secțiunea *Informații contact* în acest manual.

Echipamente opționale

⚠️ AVERTIZARE

Pentru a scădea riscul de vătămare utilizați numai echipamentele proiectate speciale și recomandate pentru mașinile-unelte electrice RIDGID, cum sunt cele listate mai jos.

Seria RE 6/RE 60/RE 600

Nr. catalog	Descriere
44693	Baterie 18V 2,0Ah (America de Nord și Latină, Australia)
44698	Baterie 18V 4,0Ah (America de Nord și Latină, Australia)
43458	Încărcător baterie Advanced Lithium 120V
43333	Încărcător baterie Advanced Lithium 230V
43323	Baterie 18V 2,0Ah (Europa & China)
43328	Baterie 18V 4,0Ah (Europa & China)

Seria RE 6/RE 60

Nr. catalog	Descriere
52283	4P-6 4PIN™ Cap de sertizare fără matrită
52078	Cap de perforare cu străpungere Swiv-L-Punch
47198	SC-60C Cap cuțit pentru conductor cupru/aluminiu
49408	SC-60C Cap cuțit pentru ACSR (conductor aluminiu ranforsat cu oțel)
52083	RE 6 Cutie de transport (plastic)
47773	RE 60 Cutie de transport (plastic)
47753	LR-60B Cap rotund cu clichet

Pentru o listare completă a echipamentelor RIDGID disponibile pentru aceste mașini-unelte vezi catalogul online Ridge Tool la RIDGID.com sau vezi *Informații de contact*.

Dezafectare

Componentele mașinii-unelte electrice conțin materiale valoroase și pot fi reciclate. Există companii specializate în reciclare care pot avea reprezentanțe locale. Dezafecțiunile componentelor în conformitate cu toate reglementările în vigoare. Pentru informații suplimentare contactați autoritățile locale de gestionare a deșeurilor.



Pentru țările CE: Nu aruncați echipamentele electrice împreună cu deșeurile menajere!

În conformitate cu Directiva Europeană 2012/19/UE privind deșeurile de echipamente electrice și electronice, și implementarea acesteia în legislația națională, echipamentele electrice care nu mai pot fi folosite trebuie colectate și reciclate într-un mod nepoluant.

Compatibilitate electromagnetică (EMC)

Termenul de compatibilitate electromagnetică înseamnă capacitatea unui produs de a funcționa fără probleme într-un mediu unde sunt prezente radiații și descărcări electromagnetice și electrostatice, și fără a cauza interferențe electromagnetice altor echipamente.

Familia RIDGID RE 6/RE 60/RE 600 de mașini-unelte electrice conform cu IEC61000-6-5 (Ed. 1.0) Compatibilitatea electromagnetică (EMC) Partea 6-5: Standarde generice – Imunitatea pentru echipamentul utilizat în mediul stațiilor energetice și substațiilor.

NOTĂ Aceste mașini-unelte sunt conforme cu toate standardele EMC aplicabile. Totuși, posibilitatea ca acesta să cauzeze interferențe în alte dispozitive nu poate fi exclusă. Toate standardele referitoare la EMC care au fost aplicate la testare sunt menționate în documentul tehnic al mașinii-unelte.

RE 6/RE 60/RE 600

Elektromos szerszámgépek



RE 6/RE 60

RE 600 sorozatú szerszámgépek



FIGYELMEZTETÉS!

A berendezés használata előtt figyelmesen olvassa el ezt az útmutatót. A figyelmeztetések és utasítások meg nem értése és be nem tartása áramütést, tüzet és/vagy súlyos sérülést okozhat.

RE 6/RE 60/RE 600 elektromos szerszámgépek

Jegyezze fel és őrizze meg alább a sorozatszámot, melyet az adattáblán talál meg.

Sorozat-
sz.

--

Tartalomjegyzék

A berendezés sorozatszámának rögzítésére szolgáló rész	185
Biztonsági szimbólumok	187
A szerszámgépekre vonatkozó általános biztonsági figyelmeztetések	187
A munkaterület biztonsága	187
Elektromos biztonság	187
Személyes biztonság.....	188
A szerszámgép használata és karbantartása	188
Az akkumulátor használata és karbantartása	188
Szerviz.....	189
Különleges biztonsági információk	189
Az elektromos szerszámgépek biztonsága.....	189
A RIDGID kapcsolattartási információi	190
Ismertetés	190
A szerszámgép állapotjelző lámpái	191
Műszaki adatok	192
Alapfelszereltség	192
Használat előtti ellenőrzés	193
Beállítási és kezelési útmutató	193
Fejcsere QCS gyorscsatlakozónál (csak az RE 6/RE 60 esetén)	194
Üzemeltetés.....	194
Tárolás	195
Karbantartási útmutató	195
A szerszám tisztítása.....	195
A QCS gyorscsatlakozó tisztítása	195
Hibaelhárítás	195
Előírt karbantartás a független RIDGID szervizközpontban	196
Szerviz és javítás	196
Opcionális felszereltség	196
Ártalmatlanítás	196
Elektromágneses kompatibilitás (EMC)	196
EK megfelelőségi nyilatkozat	Hátsó borító belseje
Örökgarancia	Hátsó borító

*Eredeti használati utasítás fordítása

Biztonsági szimbólumok

Az üzemeltetési útmutatóban és a terméken szereplő biztonsági szimbólumok és jelzőszavak fontos biztonsági információk közlésére szolgálnak. Ez a rész ezen szimbólumok és jelzőszavak megértését segíti.



Ez a biztonsági figyelmeztető szimbólum. A szimbólum a lehetséges személyi sérülés kockázatára hívja fel a figyelmet. Az esetleges sérülések vagy halál elkerülésének érdekében tartsa be a szimbólumot követő biztonsági üzeneteket.

⚠ VESZÉLY

A VESZÉLY szó olyan kockázatos helyzetet jelöl, melyet ha nem kerülnek el, halállal vagy komoly sérülésekkel jár.

⚠ FIGYELMEZTETÉS

A FIGYELMEZTETÉS szó olyan kockázatos helyzetet jelöl, melyet ha nem kerülnek el, halállal, vagy komoly sérülésekkel járhat.

⚠ VIGYÁZAT

A VIGYÁZAT szó olyan kockázatos helyzetet jelöl, mely kisebb, mérsékelt sérülésekkel járhat.

MEGJEGYZÉS

A MEGJEGYZÉS szó a vagyontárgyak védelmével kapcsolatos információkat jelöli.



Ez a szimbólum azt jelenti, hogy figyelmesen olvassa el az üzemeltetési útmutatót a készülék használata előtt. A kezelési útmutató fontos információkat tartalmaz a készülék biztonságos és megfelelő használatával kapcsolatban.



Ez a szimbólum azt jelenti, hogy a szemsérülések elkerülésének érdekében mindig viseljen oldalárnyékolóval ellátott védőszemüveget vagy szemvédőt, amikor kezeli vagy használja a készüléket.



Ez a szimbólum annak a veszélyére utal, hogy a kezét, ujját vagy egyéb testrészeit zúzós sérülés érheti.



Ez a szimbólum áramütés kockázatát jelöli.

A szerszámgépekre vonatkozó általános biztonsági figyelmeztetések*

⚠ FIGYELMEZTETÉS

A szerszámgéphez tartozó összes biztonsági figyelmeztetést, útmutatást, ábrát és előírást el kell olvasni. Az utasítások be nem tartása áramütést, tüzet és/ vagy súlyos sérülést eredményezhet.

MINDEN FIGYELMEZTETÉST ÉS UTASÍTÁST ŐRIZZEN MEG A KÉSŐBBIEKRE!

A figyelmeztetéseken a „szerszámgép” kifejezés az Ön hálózati áramforrásról működő (vezetékes) vagy akkumulátoros működésű (vezeték nélküli) szerszámgépére vonatkozik.

A munkaterület biztonsága

- **A munkakörnyezetet tartsa tisztán, és biztosítsa a megfelelő megvilágítást.** A zsúfolt vagy sötét helyek vonzzák a baleseteket.
- **Ne működtesse a szerszámgépeket robbanásveszélyes környezetben, például gyúlékony folyadékok, gázok vagy por jelenlétében.** A szerszámgépek szikrái begyűjthetik a porokat és gőzöket.

- **A szerszámgép működtetése során tartsa távol a gyermekeket és az ott tartózkodókat.** Figyelmének elvonása esetén elvesztheti ellenőrzését a készülék fölött.

Elektromos biztonság

- **A szerszámgép dugaszának illeszkednie kell az aljzatba. Semmilyen módon ne módosítsa a dugaszt. Földelt szerszámgéppel ne használjon csatlakozó-adaptert.** A módosítatlan dugasz és megfelelő aljzat csökkenti az áramütés kockázatát.
- **Kerülje a testelt vagy földelt felületek, például csövek, fűtőtestek, tűzhelyek és hűtők érintését.** Ezekben az esetekben, ha az Ön teste testelt vagy földelt, nagyobb az áramütés veszélye.
- **Óvja a szerszámgépeket az eső vagy nedvesség hatásától.** A gépbe jutó víz növeli az áramütés kockázatát.
- **A csatlakozózsínort kíméletesen használja. Soha ne hordozza, húzza vagy áramtalanítsa a szerszámgépet a zsinórt fogva, illetve húzva. Óvja a zsinórt a melegtől, olajtól, élektől és mozgó alkatrészeketől.** A sérült, ill. beakadt vezeték megnöveli az áramütés kockázatát.
- **Ha a szerszámgépet a szabadban használja, kültéri használatra szolgáló hosszabbítózsínort alkalmazzon.** A kültéri használatra engedélyezett hosszabbító használat csökkenti az áramütés veszélyét.

* A jelen kézikönyv Szerszámgépekre vonatkozó általános biztonsági figyelmeztetések c. fejezetében leírt szöveg az előírásoknak megfelelően az EN 62841-1 kiadású szabvány szó szerinti kivonata. E fejezet számos különböző típusú szerszámgéphez tartalmaz általános biztonsági gyakorlatokat. Nem mindegyik óvintézkedés vonatkozik mindegyik szerszámra; egyes leírt óvintézkedések esetleg erre a szerszámmra nem vonatkoznak.

- **Ha a szerszámgépet feltétlenül nedves helyen kell használni, hibaáram-védőkapcsolóval (GFCI) védett tápot alkalmazzon.** A hibaáram-védőkapcsoló használatával csökkenthető az áramütés kockázata.

Személyes biztonság

- **Legyen elővigyázatos, figyeljen oda a munkára, és megfontoltan használja a szerszámgépet. Ne használja a gépet fáradtan, illetve gyógyszer, alkohol vagy kábítószer hatása alatt.** A szerszámgépek működése során egy pillanatnyi figyelmetlenség is súlyos személyi sérülést okozhat.
- **Használjon személyi védőfelszerelést. Mindig viseljen szemvédőt.** A körülményeknek megfelelő védőfelszerelés, például porszűrő maszk, csúszásmentes biztonsági lábbeli, védősisak vagy fülvédő használatával csökkenthető a személyi sérülés kockázata.
- **Akadályozza meg a véletlen beindítást. Áramforrás/akkumulátor csatlakoztatása, illetve a szerszám felemelése vagy elvitele előtt gondoskodjon róla, hogy a kapcsoló kikapcsolt állásban legyen.** Ha a szerszámgépet ujját a kapcsolón tartva hordozza, illetve ha úgy helyezi áram alá, hogy bekapcsolt állásban van a kapcsolója, az könnyen balesethez vezethet.
- **A szerszámgép bekapcsolása előtt távolítson el minden beállítókulcsot.** Ha a szerszámgép egy forgó alkatrészén rajta marad egy kulcs, az személyi sérüléshez vezethet.
- **Ne végezzen munkát veszélyesen kinyújtózott helyzetben. Mindig stabilan álljon, és ügyeljen az egyensúlyára.** Így váratlan helyzetben könnyebben megőrizheti uralmát a szerszámgép fölött.
- **Legyen megfelelő az öltözéke. Ne viseljen laza ruhát vagy ékszert. Tartsa távol a mozgó alkatrészekről a haját és a ruháját.** A laza ruházatot, ékszereket vagy hosszú haját bekaphatják a mozgó alkatrészek.
- **Ha csatlakoztathatók porelszívó és -gyűjtő berendezések, akkor gondoskodjon ezek megfelelő csatlakoztatásáról és használatáról.** Porgyűjtés alkalmazásával csökkenthetők a porral kapcsolatos veszélyek.
- **Ne hagyja, hogy a gyakori szerszámhasználat adta tájékozottság elbizakodottságra, ill. a szerszámok biztonsági elveinek figyelmen kívül hagyására adjon okot.** Az óvatlanság miatt a másodperc törtrésze alatt súlyos személyi sérülés keletkezhet.

A szerszámgép használata és karbantartása

- **Ne erőltesse túl a szerszámgépet. Mindig az alkalmazásnak megfelelő szerszámgépet használjon.**

A megfelelő szerszámmal jobban, biztonságosabban végezhető el a munka, és a készülék a tervezett sebességgel fog működni.

- **Ne használja a szerszámgépet, ha azt a kapcsolóval nem lehet BE- vagy Kikapcsolni.** A kapcsoló segítségével nem vezérelhető készülék veszélyes, és javítást igényel.
- **Mielőtt bármilyen beállítást végezne, kiegészítőt cserélne, vagy eltenné a szerszámgépet, húzza ki annak dugaszát az elektromos aljzathoz, illetve válassza le róla az akkumulátort (ha az leválasztható).** Az ilyen megelőző biztonsági intézkedésekkel csökkenthető a szerszámgép véletlen beindításának veszélye.
- **A használaton kívüli szerszámgépet gyermekek elől elzárt helyen tartsa. Ne engedje, hogy olyan személy használja a berendezést, aki nem ismeri jól azt, vagy a jelen útmutatót.** Gyakorlatlan felhasználó kezében a szerszámgépek veszélyesek lehetnek.
- **Tartsa karban a szerszámgépeket és tartozékaikat. Ellenőrizze, jól igazodnak-e a mozgó alkatrészek, semmi sem akadályozza-e a mozgásukat, nincsenek-e eltörve az egyes alkatrészek, és ellenőrizzen minden olyan további körülményt, amely befolyásolhatja a szerszámgép működését. A sérült szerszámgépet javíttassa meg, mielőtt használná.** Sok balesetet a nem megfelelően karbantartott szerszámgépek okoznak.
- **A vágóeszközöket tartsa élesen és tisztán.** A megfelelően karbantartott, éles vágóélű vágóeszközök kisebb valószínűséggel akadnak el, és könnyebb velük dolgozni.
- **A szerszámgépet, a kiegészítőket, a betétkéseket stb. a jelen használati útmutatónak megfelelően használja, figyelembe véve a munkakörülményeket és az elvégzendő munka jellegét.** A szerszámgépnek a tervezettől eltérő alkalmazása veszélyes helyzetet eredményezhet.
- **A fogantyúkat tartsa szárazon, tisztán, valamint olaj- és zsírmentesen.** Ha a fogantyúk, ill. a megfogófelületek csúszósak, akkor a használat nem lehet biztonságos, és váratlan helyzetekben megszűnhet a szerszám feletti uralom.

Az akkumulátor használata és karbantartása

- **Kizárólag a gyártó jóváhagyásával rendelkező töltőt használja.** Adott típusú akkumulátorhoz tervezett töltő tűzveszélyt okozhat, ha más típusú akkumulátorhoz használják.
- **A szerszámgépeket csak a kifejezetten hozzájuk tervezett akkumulátorral használja.** Bármilyen más akkumulátor használata sérülést vagy tüzet okozhat.

- Amikor az akkumulátort nem használja, tartsa azt távol olyan fémtárgyaktól, mint az iratkapcsok, érmék, kulcsok, szegek, csavarok vagy más kisméretű fémtárgyak, amelyek összeköthetik a két érintkezőt. Az akkumulátor érintkezőinek rövidre zárása égést vagy tüzet okozhat.
- Helytelen kezelés esetén folyadék folyhat ki az akkumulátorból; kerülje az érintkezést a folyadékkal. Ha véletlenül mégis érintkezésbe kerülne a folyadékkal, mossa le vízzel. Ha a folyadék szembe kerül, forduljon orvoshoz. Az akkumulátorból kifolyt folyadék irritációt és égési sérülést okozhat.
- Sérült, ill. átalakított akkumulátort és szerszámot használni tilos. A sérült, ill. átalakított akkumulátorok előre nem látható módon viselkedhetnek, ami tűz- és robbanásveszéllyel, ill. személyi sérüléssel járhat.
- Az akkumulátort és a szerszámgépet ne tegye ki tűznek, ill. túl magas hőmérsékletnek. A tűz, ill. a 265 °F (130 °C) feletti hőmérséklet ugyanis robbanást okozhat.
- Minden töltési útmutatást be kell tartani. Az akkumulátorokat és a szerszámgépet nem szabad az útmutatóban megadott tartományon kívüli hőmérsékleten tölteni. Nem megfelelő, ill. az előírt tartományon kívül eső hőmérsékleten történő töltés esetén az akkumulátor károsodhat, és a tűzveszély is fokozódik.

Szerviz

- A szerszám gép javítását bízza képzett javító szakemberre, akinek az eredetivel azonos cserealkatrészeket kell használnia. Ezzel biztosítható a szerszám gép biztonságának fenntartása.
- A sérült akkumulátorokat szigorúan tilos szervizelni. Az akkumulátorokat kizárólag a gyártó, ill. arra felhatalmazott szervizszolgáltatók szervizelhetik.

Különleges biztonsági információk

▲ FIGYELMEZTETÉS

Ez a rész kizárólag a jelen szerszám gépre vonatkozó biztonsági információkat tartalmaz.

Az áramütés, tűz és a súlyos sérülések kockázatának csökkentése érdekében az elektromos szerszám gép használata előtt alaposan olvassa el ezeket az információkat.

ŐRIZZE MEG EZT AZ ÚTMUTATÓT!

A szerszám hordtáskájában helyet alakítottak ki az útmutató számára. Az útmutatót ebben kell tárolni, hogy az mindig elérhető legyen a kezelő számára.

Az elektromos szerszámgépek biztonsága

- Üzem közben ujját és kezét tartsa távol a szerszámfejtől. Ujján és kezén zúzott, töréses, ill. akár amputációval járó sérülés is keletkezhet, ha az beszorul a fejbe, ill. a fej és más tárgyak közé.
 - Az áramütés, valamint az azzal járó súlyos, akár halálos sérülés elkerülése érdekében áram alatt álló elektromos vezetékeken tilos használni a szerszámot. A szerszám nem szigetelt, így áram alatt álló villamos vezetékeken nem használható. Áram alatt álló elektromos vezetékek közelében végzett munka esetén követni kell a megfelelő munkarendet, és viselni kell a személyi védőfelszerelést.
 - A használat során nagy erők generálódnak, amelyek eltörhetnek, ill. kivethetnek alkatrészeket, sérülést okozva ezzel. Minden, a munkához felesleges személyt távol kell tartani a munkaterülettől. Használat közben maradjon távol az eszköztől, és viseljen személyi védőfelszerelést, melynek része a megfelelő szemvédelem is.
 - A szerszámgépet tilos átalakítani. A szerszám gép bármilyen átalakítása személyi sérüléssel járhat.
 - Tilos megkísérelni a sérült fej kijavítását. A hegesztésen, csiszoláson, fúráson, ill. egyéb átalakításon átesett fej a használat során eltörhet. A különálló alkatrészeket egyenként cserélni szigorúan tilos. A sérülések megelőzése érdekében a sérült fejeket tegye hulladékkba.
 - A szerszámfej, ellendarab, csatlakozó és kábel megfelelően megválasztott együttesét kell használni. A nem megfelelő kombináció hiányos, ill. tökéletlen sajtolt kötést eredményezhet, ez pedig növeli a tűz és a súlyos, akár halálos személyi sérülés veszélyét.
 - A munkafolyamat irányítását és a gép kezelését egyazon személynek kell végeznie. A szerszám gép működése közben csak a kezelő tartózkodhat a területen. Ez segít lecsökkenteni a személyi sérülés veszélyét.
 - A RIDGID elektromos szerszámgépek működtetése előtt el kell olvasni és értelmezni kell a következőket:
 - A jelen kezelési útmutatót,
 - Az adott fej útmutatóját,
 - Az akku/töltő útmutatóját,
 - A csatlakozó és a forma/betét gyártójának telepítési útmutatóját,
 - A szerszámmal együtt használt egyéb berendezések útmutatót.
- Ha nem tartja be az összes figyelmeztetést és útmutatót, az anyagi kárhoz, illetve súlyos személyi sérüléshez vezethet.

A RIDGID kapcsolattartási információi

Ha kérdései vannak ezzel a RIDGID® termékkel kapcsolatban:

- Lépjen kapcsolatba a helyi RIDGID-forgalmazóval.
- Látogasson el a RIDGID.com címre, és keresse meg az Ön esetében illetékes RIDGID kapcsolattartási pontot.
- Forduljon a Ridge Tool műszaki szolgáltatási részlegéhez az rtctechservices@emerson.com címen, illetve az USA-ban és Kanadában a (800) 519-3456 számon.

Ismertetés

A RIDGID® RE 6/RE 60/RE 600 elektromos szerszámgépcsalád az alkalmazott fejtől függően számos funkcióra alkalmas, a sajtolt elektromos csatlakozások krimpelésétől az elektromos kábelek vágásán keresztül a lyukasztási műveletekig.

Az RE 6 és RE 60 szerszámgépek a RIDGID® QuickChange System™ (QCS™) gyorscsatlakozóval vannak ellátva, amelyvel számos cserélhető fej használható együtt.

Az RE 600 sorozatú elektromos szerszámgépek fix (nem cserélhető) fejjel vannak ellátva.

Minden fejtípus (a cserélhető és a fix is) 360 fokban elforgatható, így jobban hozzá lehet férni a szűk helyekhez is.

Üzem közben egy belső villanymotor által meghajtott hidraulikus szivattyú folyadékot juttat a szerszám munkahengerébe, melynek dugattyúja ezáltal előre felé mozog, és erőt fejt ki a különleges felépítésű szerszámfejekre.

A szerszámokhoz két (2) szövethurkot mellékelünk, amelyek a megfelelő tartozékokkal, pl. vállhevederekkel, ill. lekötköttekkel használhatók.

A szerszámok erős fényű munkalámpával vannak felszerelve, amely a működtető kapcsoló lenyomásakor kigyullad. Így a felhasználó könnyen megvilágíthatja a munkaterületet.

A szerszám állapotjelző lámpái mutatják a szerszám állapotát (szerszám BE/KI, hőmérséklet tartományon kívül, szerviz szükséges, stb.).

A műszaki adatokról és egyéb információkról lásd az adott fejhez tartozó útmutatót.



1. ábra – RE 6/RE 60 - A QCS gyorscsatlakozó használata a fej rögzítésére

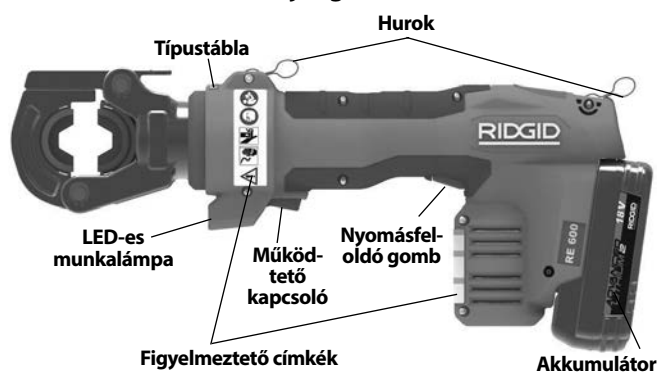

2. ábra – RE 600 sorozatú, nem cserélhető fejjű szerszámgépek



3. ábra – A szerszámgép állapotjelző lámpái



4. ábra – A gép sorozatszáma - Az első 4. számjegy (bekarikázva) mutatja a gyártás évét és hónapját. (12 = év, 06 = hónap).

Kezelőszerv	Jelölés	Ismertetés
Főkapcsoló	I/O	A szerszám főkapcsolója (I = Be, O = Ki).
Működtető kapcsoló	—	Lenyomására a szerszám dugattyúja előrefelé mozdul. A legtöbb esetben nyomva kell tartani addig, amíg a dugattyú automatikusan vissza nem húzódik.
Nyomásfeloldó gomb	—	Lehetővé teszi a szerszám dugattyújának visszahúzását az automatikus visszahúzás előtt. Elsősorban lyukasztófejeknél használatos. Ha krimpelőfej esetén működtetik, akkor a krimpelés NEM lesz megfelelő, ezért meg kell ismételni.
QCS hüvely	—	A QCS gyorscsatlakozó golyóinak kioldására szolgál fejcserenél.



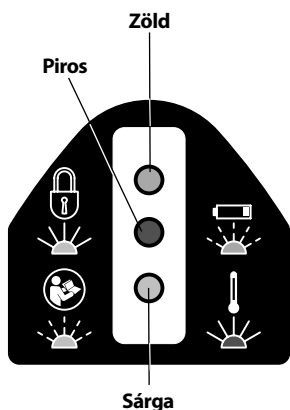

5. ábra – Kezelőszervek táblázata



6. ábra – A szerszám gép állapotjelző lámpái

Ikon	Egyenletes fény	Villogó fény	Jelentés
	Zöld	Zöld	Szerszám BEkapcsolva, használatra kész. Alacsony töltöttség. A szerszám nem működik. Töltse fel az akkut/ helyezzen be teljesen feltöltött akkut.
	Piros		A szerszám gép hőmérséklete kívül esik az előírt tartományon. A szerszám gépet és az akkumulátort hozza megfelelő hőmérsékletre.
		Sárga	Azt jelzi, hogy a szervizidőköz hamarosan lejár. Először 2000 ciklussal a szervizidőköz előtt gyullad ki (lásd 7. ábra). A szerszám ekkor még használható, a szervizidőköz elérkezével azonban letiltódik.
	Sárga		A szerszám letiltódott. A szerszám szervizidőköze elkövetkezett (lásd 7. ábra), így a szerszám szervizt igényel. A szerszám hibásan működött. Szervizeltesse.

Műszaki adatok

	Modell	Ismertetés	Súly*		Méreték	Dugattyú úthossza		Szervizidő-köz-ciklusok
			g	lbs	H x M x SZ (mm) H x M x SZ (inch)	mm	inch	
	RE 6	6T-s szerszámgép cserélhető fejekkel történő használatra	3000	6.6	318 x 154 x 73 12.5 x 6.1 x 2.9	32	1.3	32,000
	RE 60	60 kN-os szerszámgép cserélhető fejekkel történő használatra	3000	6.6	318 x 154 x 73 12.5 x 6.1 x 2.9	32	1.3	32,000
	RE 600 RDH	Reteselődő körkörös szerszámfej	4300*1	9.5	395 x 165 x 73 15.6 x 6.5 x 2.9	17	0.7	32,000
	RE 600 SC	Ollós vágófej*2	4800	10.5	473 x 174 x 73 18.6 x 6.9 x 2.9	24	0.9	32,000
	RE 600 4PI	4 csapos benyomófej	5300	11.7	474 x 192 x 73 18.7 x 7.6 x 2.9	32	1.3	32,000

*2 Ah-s akkumulátorral

*1 Szerszám betétekkel együtt

*2 Cu/Al huzalhoz és ACSR-hez való változatok is kaphatók - Lásd az élek jelöléseit.

7. ábra – Műszaki adatok táblázata

Dugattyúerő60 kN (6 tonna) (13,500 lbs.)

QCS gyorscsatlakozó

típusaRE 6 6T QCS
RE 60 60 kN QCS
RE 600 Series – n.é.

Munkaciklus.....(C) Percenként 3 ciklus

Motor

Feszültség18V DC
Áramerősség18 A
Teljesítmény324 watt

Akkumulátor18V-os Li-Ion újratölthető
akkumulátor (lásd Opcionális
felszerelések)

Víz és szilárd részek
elleni védettségIP32

Megengedett
páratartalom0-80%

Üzemi hőmérsékleti
tartomány15° F .. 122° F (-10° C. 50° C)

Tárolási hőmérsékleti
tartomány32° F .. 113° F (0° C .. 45° C)

Hangnyomásszint
(L_{PA})*65 dB(A), K=3

Hangteljesítményszint

(L_{WA})*76 dB(A), K=3

Rezgés*<2,5 m/s², K=1,5

* A hang- és rezgésmérések az EN 62481-1 szabvány szerinti szabványosított vizsgálatnak megfelelően történtek.

- A rezgésszintek az egyéb szerszámokkal történő összehasonlításra, valamint az expozíció előzetes felmérésére alkalmazhatók.
- A hang- és rezgés kibocsátás az Ön elhelyezkedésétől, valamint a szerszámok konkrét felhasználásától függően változó lehet.
- Mindegyik alkalmazáshoz külön kell kiértékelni a napi zaj- és rezgés expozíciós szinteket, és szükség esetén meg kell hozni a megfelelő biztonsági intézkedéseket. Az expozíciós szintek kiértékelésénél azt az időt is figyelembe kell venni, amikor a szerszám ki van kapcsolva és nincs használatban. Ez az idő jelentősen csökkentheti a teljes munkaidőre eső expozíciós szintet.

A szerszámok és fejek kombinációiról lásd a RIDGID.com/CrimpDies oldal RIDGID krimpelőbetét/elektromos csatlakozó kompatibilitási táblázatait.

Alapfelszereltség

A szerszámgépek katalógusszámaihoz adott tartozékokról részletekért lásd a RIDGID katalógust.

MEGJEGYZÉS A megfelelő anyagok és csatlakoztatási módszerek megválasztása a rendszer tervezőjének és/vagy telepítőjének felelőssége. A felszerelés megkísérlése előtt gondosan fel kell mérni a különböző szervizkörnyezeti követelményeket. A kiválasztáshoz a csatlakozó gyártójától kaphatók segédinformációk.

Használat előtti ellenőrzés

⚠ FIGYELMEZTETÉS



A mindennapi használat előtt vegye szemügre az elektromos szerszámgépet, és hártson el minden problémát az áramütésből, zúzott sebekből, a berendezés meghibásodásából és egyéb okokból származó komoly sérülések, illetve az eszköz megsérülésének elkerülése érdekében.

1. Vegye ki az akkumulátort a szerszámgépből.
2. Takarítson le mindennemű olajat, zsírt vagy szennyeződést a szerszámról és a fejről, beleértve a karokat és kezelőelemeket is. Ez megkönnyíti a szemrevételezéses ellenőrzést, egyben megakadályozza, hogy a szerszámgép vagy egyik kezelőeleme kicsússzon a kezéből.
3. Ellenőrizze a elektromos szerszámgépet a következők szempontjából:
 - Megfelelő összeszerelés, karbantartás és hiánytalanság (Lásd 1-3. ábrák).
 - Törött, kopott, hiányzó, hibás beállítású, beragadt részek.
 - A szerszám és az akku figyelmeztető címkéinek megléte és olvashatósága.
 - A biztonságos, normál működést megakadályozó egyéb körülmény.

QCS gyorscsatlakozó esetén a következőket is ellenőrizni kell:

- Idegen anyag a QCS gyorscsatlakozóban (lásd Karbantartás fejezet).
- Ellenőrizze, hogy az összes rögzítógolyó minden nyílásban jelen van-e, és nem mutat-e sérülést. A 8. ábra a hiánytalan, tiszta QCS csatlakozó belsejét mutatja.
- A cserélhető fejek QCS csatlakozójának illeszkedő részén a csatlakozó hornyaiban látható mélyedések a használat normal velejárói, azaz nem számítanak sérülésnek (9. ábra).

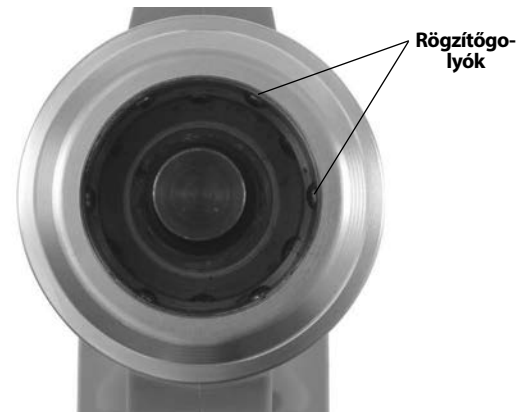

8. ábra – A QCS csatlakozó belseje

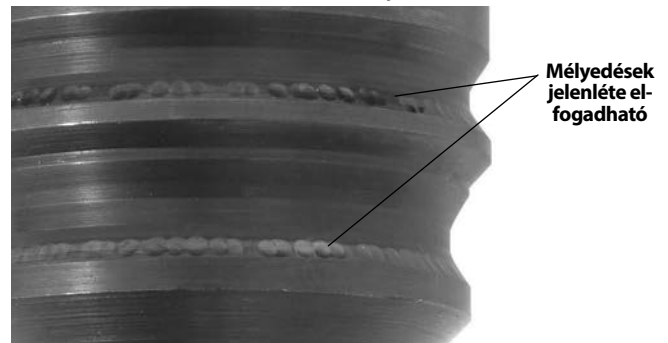

9. ábra – Mélyedések a QCS csatlakozó hornyaiban

Ha bármilyen problémát talál, annak kijavításáig ne használja a szerszámgépet.

4. Minden egyéb használatban levő berendezést is a hozzájuk tartozó útmutatások szerint ellenőrizzen és tartson karban, mert csak így működnek megfelelően. Ellenőrizze, hogy a fejek nem kopottak, deformálódtak-e, ill. nem mutatnak-e egyéb problémát.

Beállítási és kezelési útmutató

⚠ FIGYELMEZTETÉS

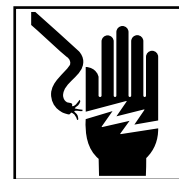

Az üzemi ciklus közben ujját, kezét tartsa távol a szerszámfejtől. A fejbe, ill. a szerszámfej és a munkadarab vagy egyéb tárgy közé szoruló ujj, kéz zúzott, töréses sérülést szenvedhet, ill. le is tépődhet.

Az áramütés, valamint az azzal járó súlyos, akár halálos sérülés elkerülése érdekében áram alatt álló elektromos vezetékeken tilos használni a szerszámot. A szerszám nem szigetelt. Áram alatt álló elektromos vezetékek közelében végzett munka esetén követni kell a megfelelő munkarendet, és viselni kell a személyi védőfelszerelést.

A használat során nagy erők generálódnak, amelyek el-törhetnek, ill. kivethetnek alkatrészeket, sérülést okoz-va ezzel. Minden, a munkához felesleges személyt távol kell tartani a munkaterülettől. Használat közben marad-jon távol az eszköztől, és viseljen személyi védőfelszere-lést, melynek része a megfelelő szemvédelem is.

Ne működtesse az elektromos szerszámgépet üres szer-zszámfejjel. Ez ugyanis károsíthatja az elektromos szer-zszámgépet és/vagy súlyos személyi sérülést okozhat.

Tartsa be a beállítási és üzemeltetési útmutatásokat az áramütésből, zúzásból, ill. egyéb okokból bekövetkező súlyos személyi sérülés, ill. a szerszám károsodásának megelőzése érdekében.

1. Ellenőrizze, hogy a munkaterület megfelelő-e (lásd *Általános biztonsági szabályok*). Tiszta, vízszintes, stabil, száraz helyen végezze az üzemeltetést. Ne használja a szerszámgépet vízben állva.
2. Mérje fel a végzendő munkát, és válassza ki az alkalma-záshoz megfelelő RIDGID szerszámot. Ha az alkalma-záshoz nem a megfelelő szerszámgépet használja, az személyi sérülést okozhat, károsíthatja a szerszámot, és gyenge minőségű csatlakozásokat eredményezhet.
3. Ügyeljen rá, hogy az elektromos szerszámgépet és a fejet az útmutatójuk szerint ellenőrizték és állítsák be. Szükség esetén ellenőrizze, hogy a fejbe megfelelő be-tétek vannak-e behelyezve.

Fejcsere QCS gyorscsatlakozónál (csak az RE 6/RE 60 esetén)

Vegye ki az akkumulátort a szerszámgépéből. Húzza vissza a QCS hüvelyt, és vegye ki/helyezze be a megfelelő cserélhető fejet. A fej rögzítéséhez engedje el a QCS hüvelyt (10. ábra). Ellenőrizze, hogy a fej szilárdan, rögzítve ül-e a szerszámon. Ne üzemeltesse úgy, hogy nincs a helyén a cserélhető fej, ill. a fejbetétek – ez ugyanis károsíthatja a szerszámgépet. Ha a cserélhető fej nem rögzül a QCS gyorscsatlakozóban, akkor a nyomásfeloldó gomb lenyomásával teljesen húzza vissza a szerszám dugattyúját.

A QCS gyorscsatlakozó rendszernek különböző típusai léte-znek. Ellenőrizze, hogy a szerszám és a cserélhető fej QCS gyorscsatlakozó-típusai kompatibilisek-e (a jelölés szerint).

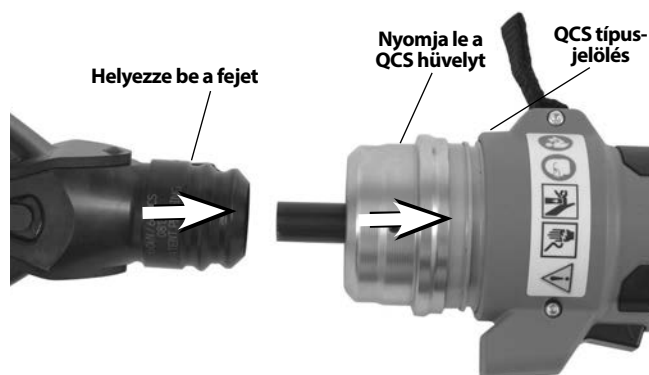

10. ábra – Cserélhető fej beszerelése a QCS gyorscsat-lakozóba

Üzemeltetés

1. Száraz kézzel helyezzen egy teljesen feltöltött akku-mulátort az elektromos szerszámgépbe. Az elektro-mos szerszámgép bekapcsolásához nyomja le a fő-kapcsolót (3. ábra). Ekkor a szerszámgép mindhárom állapotjelző lámpája egyet villan. Ezután a zöld lámpa folyamatosan égni kezd, jelezve, hogy a szerszámgép üzemkész (a szerszámgép állapotjelző lámpáiról lásd 6. ábra). Az elektromos szerszámgép automatikusan Kikapcsol, ha 600 másodpercig nem használják.

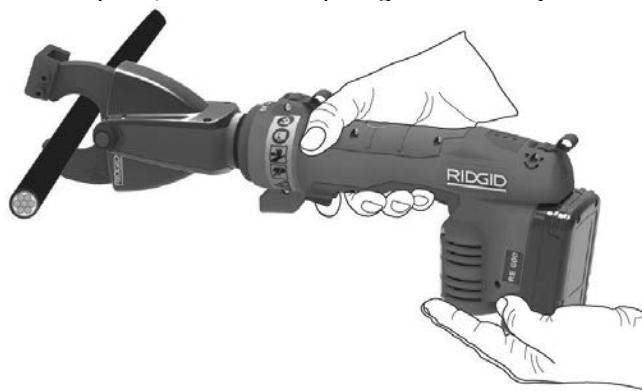

11. ábra – A szerszám üzemben

2. A konkrét üzemeltetési útmutatásokhoz lásd az alkalma-zott fejhez tartozó útmutatót. Kezét a fejtől, ill. egyéb moz-gó alkatrészekről távol tartva nyomja le a működtető kap-csolót a szerszám dugattyújának előretolásához és a fej aktiválásához. A dugattyú előtolása a működtető kapcsoló elengedésével bárhol megállítható. Így a fej bármikor pozicionálható vágáshoz, lyukasztáshoz, ill. a csatlakozók megfogásához és elhelyezéséhez.

Ha az adott fejhez tartozó útmutató másképpen nem ren-delkezik, a működtető kapcsolót mindaddig nyomva kell tartani, amíg a dugattyú automatikusan vissza nem hú-zódik. A dugattyú automatikus visszahúzódása azt jelzi, hogy az elektromos szerszámgép elérte a megfelelő erőt, és a ciklus befejeződött. Az elektromos csatlakozások saj-tolt kötéseinek előírás szerű kialakításához ez előfeltétel.

Ha nem húzódik vissza teljesen a dugattyú, akkor nyomja le a nyomásfeloldó gombot. Ha az elektromos csatlakozás krimpelése közben nyomják le a nyomásfeloldó gombot, akkor a krimpelés NEM fejeződik be, így meg kell ismételni.

3. A művelet befejeztével a főkapcsoló lenyomásával kapcsolja KI a szerszámot, és vegye ki az akkut.

Tárolás

Vegye ki az akkumulátort a szerszámgépből. Az elektromos szerszámgépet és az akkumulátort hordtáskában tárolja. A rendkívül meleg, ill. hideg helyen történő tárolás kerülendő. Az elektromos szerszámgép nem kapcsol BE, ha a szerszámgép, ill. az akku hőmérséklete nincs az előírt tartományban. Ezt a szerszám állapotjelző lámpája mutatja. (Lásd 6. ábra)

▲ FIGYELMEZTETÉS Száraz, biztonságos, gyermekek és az elektromos szerszámgépeket nem ismerő egyéb személyek által nem hozzáférhető helyen tárolja. Gyakorlatlan felhasználó kezében az elektromos szerszámgép veszélyes.

Hibaelhárítás

PROBLÉMA	LEHETSÉGES OKOK	MEGOLDÁS
A főkapcsoló lenyomására a szerszám nem kapcsol BE.	Az akku teljesen lemerült, ill. tönkrement. Az akku nincs megfelelően behelyezve a szerszám nyelébe.	Helyezzen be egy teljesen feltöltött akkut/töltse fel az akkut. Ellenőrizze, hogy az akku teljesen be van-e helyezve.
A készített csatlakozások minősége nem megfelelő.	A kábelmérethez, ill. az anyaghoz nem megfelelő szerszámot/betétet használnak. A szerszám nem merőlegesen áll a csatlakozóra. A szerszámot javítani kell.	Szerelje fel a megfelelő szerszámot/betétet. Ügyeljen rá, hogy a szerszám merőlegesen álljon a csatlakozóra. <i>Lásd a Kapcsolattartási információk c. részt a legközelebbi RIDGID független szervizközpont elérhetőségéért.</i>
Olajszivárgás a szerszámból.	Tömítés- vagy mechanikus probléma.	
A motor jár, de a szerszám nem végzi el a teljes ciklust.	Az olajszint alacsony.	<i>Lásd a Kapcsolattartási információk c. részt a legközelebbi RIDGID független szervizközpont elérhetőségéért.</i>
A formák üzem közben megállnak.	Az olajszint alacsony.	
A szerszámgép üzem közben leáll.	Az olajszint alacsony. A vágóélek tompák vagy töröttek. Az anyag kívül esik a vágóeszköz műszaki adatain.	<i>Lásd a Kapcsolattartási információk c. részt a legközelebbi RIDGID független szervizközpont elérhetőségéért.</i> A tompa, ill. törött vágóeszközöket cserélje le megfelelő eszközökre. Váltson a vágandó anyagnak megfelelő vágóeszközre.

Lásd 6. ábra – A szerszámgép állapotjelző lámpái

Karbantartási útmutató

▲ FIGYELMEZTETÉS

Karbantartás, ill. bármilyen beállítás előtt vegye ki az akkumulátort a szerszámból.

A szerszám tisztítása

Tiszta, száraz textillel naponta törölje át az elektromos szerszámgép külső felületét.

A QCS gyorscsatlakozó tisztítása

Fordítsa lefelé a QCS gyorscsatlakozó nyílását, és finoman rázza ki a törmeléket. Szemrevételezze, hogy a QCS gyorscsatlakozó nyílásában nincs-e törmelék. A törmelék tisztítópálcikával takarítható ki. Ne hagyja, hogy törmelék halmozódjon fel a rögzítőgolyók mélyedéseiben (8. ábra). A QCS gyorscsatlakozót gyárilag élettartamkenéssel látják el. A QCS gyorscsatlakozóba ezért ne juttasson kenőanyagot.

Előírt karbantartás a független RIDGID szervizközpontban

Az elektromos szerszámgépet a megfelelő működés biztosítása érdekében az előírt időközönként szervizeltetni kell egy RIDGID független szervizközpontban. Ezt a szerszám állapotjelző lámpája mutatja (lásd 6. ábra). A szervizidőközről lásd *Műszaki adatok*.

Szerviz és javítás

▲ FIGYELMEZTETÉS

A nem megfelelő szervizelés vagy javítás nem biztonságos üzemeltetést eredményezhet.

Ezek az elektromos szerszámgépeken szerviz- és javítási munkát kizárólag a RIDGID független krimpelőszerző-szervizközpontjai végezhetnek. Kizárólag RIDGID szervizalkatrészeket szabad használni.

A legközelebbi RIDGID független szervizközpont elérhetőségéért, ill. a szervizhez vagy javításhoz kapcsolódó kérdések esetén lásd a jelen kézikönyv *Kapcsolattartási információk* c. részét.

Opcionális felszereltség

▲ FIGYELMEZTETÉS

A súlyos sérülés kockázatának csökkentése érdekében csak kifejezetten a RIDGID elektromos szerszámgépekhez tervezett és javasolt, alább felsorolt felszereléseket használja.

RE 6/RE 60/RE 600 sorozat

Katalógus-sz.	Ismertetés
44693	18V-os 2,0Ah-s akkumulátor (Észak- és Latin-Amerika, Ausztrália)
44698	18V-os 4,0Ah-s akkumulátor (Észak- és Latin-Amerika, Ausztrália)
43458	120V-os továbbfejlesztett lítium-akkutöltő
43333	230V-os továbbfejlesztett lítium-akkutöltő
43323	18V-os 2,0Ah-s akkumulátor (Európa + Kína)
43328	18V-os 4,0Ah-s akkumulátor (Európa + Kína)

RE 6/RE 60 sorozat

Katalógus-sz.	Ismertetés
52283	4P-6 4PIN™ betét nélküli krimpelőfej
52078	Swiv-L-Punch kiütő lyukasztófej
47198	SC-60C vágófej réz/alumínium vezetékhez
49408	SC-60C vágófej ACSR-hez
52083	RE 6 hordtáska (műanyag)
47773	RE 60 hordtáska (műanyag)
47753	LR-60B rögzíthető körkörös fej

Az e szerszámokhoz elérhető RIDGID felszerelések teljes listájáért lásd a Ridge Tool katalógust az interneten, a RIDGID.com címen, ill. a *Kapcsolattartási információk* c. részt.

Ártalmatlanítás

Az elektromos szerszámgép egyes részei értékes anyagokat tartalmaznak, és újrahasznosíthatók. Az Ön lakóhelyén az újrahasznosítással erre szakosodott szervezetek foglalkoznak. Az alkatrészeket a helyi előírásoknak megfelelően ártalmatlanítsa. További információkért lépjen kapcsolatba a helyi hulladékkezelési szervvel.



EK-országok: Az elektromos berendezéseket ne dobja ki a háztartási hulladékkal együtt!

Az elektromos és elektronikus berendezések hulladékairól szóló 2012/19/EU irányelv (illetve annak a helyi törvényekben megvalósított előírásai) szerint a már nem használható elektronikus hulladékokat külön kell összegyűjteni, és a környezetvédelmi előírásoknak megfelelően kell ártalmatlanítani.

Elektromágneses kompatibilitás (EMC)

Az elektromágneses kompatibilitás azt jelenti, hogy az adott termék képes zökkenőmentesen működni olyan környezetben, ahol elektromágneses sugárzás és elektrosztatikus kisülések vannak jelen, anélkül, hogy más berendezések számára elektromágneses interferenciát okozna.

A RIDGID RE 6/RE 60/RE 600 sorozatú elektromos szerszámgépek megfelelnek a következő előírásnak: IEC61000-6-5 (1.0 kiadás) Elektromágneses összeférhetőség (EMC) 6-5 rész: Általános szabványok. Erőművi és alállomási környezetben használt berendezések zavartűrése.

MEGJEGYZÉS E szerszámgépek megfelelnek minden vonatkozó EMC szabványnak. Nem zárható ki azonban teljesen annak lehetősége, hogy a készülék más eszközökben interferenciát okoz. A szerszám műszaki dokumentációjában minden olyan elektromágneses kompatibilitási szabvány felsorolásra került, amire a szerszámot bevizsgálták.

RE 6/RE 60/RE 600

Ηλεκτρικά εργαλεία



RE 6/RE 60

Εργαλεία σειράς RE 600



ΠΡΟΕΙΔΟΠΟΙΗΣΗ!

Διαβάστε προσεκτικά το παρόν εγχειρίδιο χειρισμού πριν χρησιμοποιήσετε αυτό το εργαλείο. Αν δεν κατανοήσετε και δεν τηρήσετε τις οδηγίες που περιλαμβάνονται σε αυτό το εγχειρίδιο, μπορεί να προκληθεί ηλεκτροπληξία, πυρκαγιά και/ή σοβαρός τραυματισμός.

Ηλεκτρικά εργαλεία RE 6/RE 60/RE 600

Καταγράψτε τον αριθμό σειράς παρακάτω και φυλάξτε τον αριθμό σειράς του προϊόντος που βρίσκεται στην ετικέτα αναγνώρισης.

Σειριακός
Αρ.

Πίνακας περιεχομένων

Φόρμα καταγραφής αριθμού σειράς του μηχανήματος.....	197
Σύμβολα ασφαλείας	199
Γενικές προειδοποιήσεις ασφαλείας ηλεκτρικού εργαλείου.....	199
Ασφάλεια χώρου εργασίας	199
Ηλεκτρική ασφάλεια	199
Προσωπική ασφάλεια.....	200
Χρήση και φροντίδα του ηλεκτρικού εργαλείου	200
Χρήση και φροντίδα της μπαταρίας.....	201
Σέρβις	201
Ειδικές πληροφορίες για την ασφάλεια.....	201
Ασφάλεια ηλεκτρικού εργαλείου.....	201
Πληροφορίες επικοινωνίας της RIDGID.....	202
Περιγραφή.....	202
Λυχνίες κατάστασης εργαλείου	204
Τεχνικά χαρακτηριστικά	204
Βασικός εξοπλισμός.....	205
Επιθεώρηση πριν τη λειτουργία	205
Οδηγίες εγκατάστασης και λειτουργίας	206
Αλλαγή κεφαλών με σύνδεση QCS (μόνο για RE 6/RE 60)	206
Λειτουργία.....	207
Φύλαξη.....	207
Οδηγίες συντήρησης	207
Καθαρισμός εργαλείου.....	207
Καθαρισμός σύνδεσης QCS.....	207
Επίλυση προβλημάτων.....	208
Απαιτούμενη συντήρηση από ανεξάρτητο κέντρο σέρβις της RIDGID.....	209
Σέρβις και επισκευή.....	209
Προαιρετικός εξοπλισμός	209
Απόρριψη	209
Ηλεκτρομαγνητική συμβατότητα (EMC)	210
Δήλωση συμμόρφωσης ΕΚ	Οπισθόφυλλο, εσωτερική πλευρά
Εγγύηση εφ' όρου ζωής	Οπισθόφυλλο

*Μετάφραση του πρωτοτύπου των οδηγιών χρήσης

Σύμβολα ασφαλείας

Στο παρόν εγχειρίδιο χειρισμού και πάνω στο προϊόν χρησιμοποιούνται σύμβολα και προειδοποιητικές ενδείξεις που επισημαίνουν σημαντικές πληροφορίες για την ασφάλεια. Οι προειδοποιητικές αυτές ενδείξεις και τα σύμβολα επεξηγούνται σε αυτή την ενότητα.



Αυτό είναι το σύμβολο προειδοποίησης για θέματα ασφαλείας. Χρησιμοποιείται για να επιστήσει την προσοχή σας σε πιθανούς κινδύνους τραυματισμού. Τηρείτε πιστά όλα τα μηνύματα ασφαλείας που ακολουθούν αυτό το σύμβολο για να αποφύγετε πιθανό τραυματισμό ή θάνατο.

⚠ ΚΙΝΔΥΝΟΣ

Η ένδειξη ΚΙΝΔΥΝΟΣ επισημαίνει μια επικίνδυνη κατάσταση, η οποία, εάν δεν αποφευχθεί, θα οδηγήσει σε θάνατο ή σοβαρό τραυματισμό.

⚠ ΠΡΟΕΙΔΟΠΟΙΗΣΗ

Η ένδειξη ΠΡΟΕΙΔΟΠΟΙΗΣΗ επισημαίνει μια επικίνδυνη κατάσταση, η οποία, αν δεν αποφευχθεί, θα μπορούσε να οδηγήσει σε θάνατο ή σοβαρό τραυματισμό.

⚠ ΠΡΟΣΟΧΗ

Η ένδειξη ΠΡΟΣΟΧΗ επισημαίνει μια επικίνδυνη κατάσταση, η οποία, αν δεν αποφευχθεί, θα μπορούσε να οδηγήσει σε μικρής ή μέτριας σοβαρότητας τραυματισμό.

ΕΠΙΣΗΜΑΝΣΗ

Η ένδειξη ΕΠΙΣΗΜΑΝΣΗ δηλώνει πληροφορίες που σχετίζονται με την προστασία περιουσιακών αγαθών.



Αυτό το σύμβολο σημαίνει ότι θα πρέπει να διαβάσετε προσεκτικά το εγχειρίδιο χειριστή προτού χρησιμοποιήσετε τον εξοπλισμό. Το εγχειρίδιο χειριστή περιλαμβάνει σημαντικές πληροφορίες για την ασφαλή και σωστή λειτουργία του εξοπλισμού.



Αυτό το σύμβολο σημαίνει ότι θα πρέπει να φοράτε πάντα γυαλιά ασφαλείας με πλαϊνή θωράκιση ή γυαλιά προσώπιδες όταν χειρίζεστε ή χρησιμοποιείτε αυτό τον εξοπλισμό ώστε να μειώνεται ο κίνδυνος τραυματισμού των οφθαλμών.



Αυτό το σύμβολο επισημαίνει κίνδυνο σύνθλιψης για τα χέρια, τα δάκτυλα ή άλλα μέρη του σώματος.



Αυτό το σύμβολο επισημαίνει τον κίνδυνο ηλεκτροπληξίας.

Γενικές προειδοποιήσεις ασφαλείας ηλεκτρικού εργαλείου*

⚠ ΠΡΟΕΙΔΟΠΟΙΗΣΗ

Διαβάστε όλες τις προειδοποιήσεις ασφαλείας, τις οδηγίες, τις εικόνες και τα τεχνικά χαρακτηριστικά που παρέχονται με αυτό το ηλεκτρικό εργαλείο. Αν δεν τηρηθούν όλες οι οδηγίες που αναγράφονται παρακάτω μπορεί να προκληθεί ηλεκτροπληξία, πυρκαγιά ή/και σοβαρός τραυματισμός.

ΦΥΛΑΞΤΕ ΟΛΕΣ ΤΙΣ ΠΡΟΕΙΔΟΠΟΙΗΣΕΙΣ ΚΑΙ ΤΙΣ ΟΔΗΓΙΕΣ ΩΣΤΕ ΝΑ ΑΝΑΤΡΕΞΕΤΕ ΣΕ ΑΥΤΕΣ ΣΤΟ ΜΕΛΛΟΝ!

Ο όρος «ηλεκτρικό εργαλείο» που περιέχεται στις προειδοποιήσεις αναφέρεται σε ηλεκτρικά εργαλεία με τροφοδοσία ρεύματος (με καλώδιο) και σε ηλεκτρικά εργαλεία με τροφοδοσία μπαταρίας (χωρίς καλώδιο).

Ασφάλεια χώρου εργασίας

- Διατηρείτε την περιοχή εργασίας σας καθαρή και με καλό φωτισμό. Αν ο χώρος εργασίας δεν είναι τακτοποιημένος ή έχει κακό φωτισμό, μπορεί να προκληθεί ατύχημα.

- Μη θέτετε σε λειτουργία ηλεκτρικά εργαλεία σε περιβάλλον με κίνδυνο έκρηξης, όπως σε μέρη που υπάρχουν εύφλεκτα υγρά, αέρια ή σκόνη. Τα ηλεκτρικά εργαλεία δημιουργούν σπινθήρες που μπορεί να αναφλέξουν τη σκόνη ή τις αναθυμιάσεις.
- Κρατάτε τα παιδιά και τους μη μετέχοντες στην εργασία σας σε απόσταση ενώ χειρίζεστε κάποιο ηλεκτρικό εργαλείο. Αν αποσπαστεί η προσοχή σας, μπορεί να χάσετε τον έλεγχο.

Ηλεκτρική ασφάλεια

- Τα βύσματα σύνδεσης των ηλεκτρικών εργαλείων πρέπει να ταιριάζουν με την αντίστοιχη πρίζα παροχής. Μη διενεργείτε ποτέ και με κανένα τρόπο τροποποιήσεις στο βύσμα. Μη χρησιμοποιείτε βύσματα προσαρμογέα με γειωμένα ηλεκτρικά εργαλεία. Αν τα βύσματα δεν είναι τροποποιημένα και οι πρίζες είναι κατάλληλες, ο κίνδυνος ηλεκτροπληξίας θα είναι μειωμένος.
- Αποφύγετε οποιαδήποτε σωματική επαφή με γειωμένες επιφάνειες, όπως σωλήνες, καλοριφέρ, ηλεκτρικές κουζίνες και ψυγεία. Αν το σώμα σας είναι γειωμένο, υπάρχει μεγαλύτερος κίνδυνος ηλεκτροπληξίας.
- Μην εκθέτετε τα ηλεκτρικά εργαλεία σε βροχή ή υγρασία. Ενδεχόμενη διείσδυση νερού σε ένα ηλεκτρικό εργαλείο θα αυξήσει τον κίνδυνο ηλεκτροπληξίας.

* Το κείμενο που χρησιμοποιείται στην ενότητα των γενικών προειδοποιήσεων ασφαλείας ηλεκτρικού εργαλείου του παρόντος εγχειριδίου έχει μεταφερθεί κατά λέξη, όπως απαιτείται, από το ισχύον πρότυπο EN 62841-1. Η ενότητα αυτή περιλαμβάνει γενικούς κανόνες ασφαλείας για πολλούς διαφορετικούς τύπους ηλεκτρικών εργαλείων. Δεν ισχύουν όλες οι προφυλάξεις για όλα τα εργαλεία και ορισμένες δεν ισχύουν για το συγκεκριμένο εργαλείο.

- Μην κακομεταχειρίζεστε το καλώδιο. Μη χρησιμοποιείτε ποτέ το καλώδιο για τη μεταφορά, την έλξη ή την αποσύνδεση από την πρίζα του ηλεκτρικού εργαλείου. Κρατήστε το καλώδιο μακριά από θερμότητα, λάδια, αιχμηρές γωνίες ή κινούμενα μέρη του εργαλείου. Τα κατεστραμμένα ή υπερδεμένα καλώδια αυξάνουν τον κίνδυνο ηλεκτροπληξίας.
- Κατά τη χρήση του ηλεκτρικού εργαλείου σε εξωτερικό χώρο, χρησιμοποιήστε προέκταση καλωδίου κατάλληλη για την εν λόγω χρήση. Η χρήση καλωδίου κατάλληλου για εξωτερικούς χώρους μειώνει τον κίνδυνο ηλεκτροπληξίας.
- Εάν είναι αναπόφευκτη η χρήση ηλεκτρικού εργαλείου σε περιβάλλον με υγρασία, χρησιμοποιήστε παροχή που προστατεύεται με διακόπτη κυκλώματος βλάβης γείωσης (GFCI). Η χρήση διάταξης GFCI μειώνει τον κίνδυνο ηλεκτροπληξίας.

Προσωπική ασφάλεια

- Να είστε σε ετοιμότητα και εγρήγορση, συγκεντρωμένοι και προσεκτικοί με τις ενέργειές σας και να λειτουργείτε με γνώμονα την κοινή λογική κατά τη χρήση οποιοδήποτε ηλεκτρικού εργαλείου. Μη χρησιμοποιείτε ηλεκτρικά εργαλεία όταν είστε κουρασμένοι ή ενώ βρίσκεστε υπό την επήρεια ναρκωτικών ουσιών, αλκοόλ ή φαρμάκων. Μια στιγμή απροσεξίας ενώ χειρίζεστε κάποιο ηλεκτρικό εργαλείο, μπορεί να προκαλέσει σοβαρό τραυματισμό.
 - Χρησιμοποιείτε ατομικό προστατευτικό εξοπλισμό. Να φοράτε πάντα προστατευτικά των ματιών. Ο εξοπλισμός προστασίας που χρησιμοποιείται σε τέτοιου είδους περιπτώσεις, όπως η μάσκα προστασίας από τη σκόνη, τα ειδικά υποδήματα ασφαλείας με αντιολισθητικές σόλες, το κράνος ή η προστασία ακοής, περιορίζει τον κίνδυνο σωματικών βλαβών.
 - Αποτρέψτε τυχόν μη σκόπιμη εκκίνηση του εργαλείου. Βεβαιωθείτε ότι ο διακόπτης βρίσκεται στη θέση OFF πριν συνδέσετε το εργαλείο στην παροχή ρεύματος ή/και στην μπαταρία, πριν σηκώσετε ή μεταφέρετε το εργαλείο. Η μεταφορά ηλεκτρικών εργαλείων με το δάκτυλο στον διακόπτη ή η ενεργοποίηση ηλεκτρικών εργαλείων ενώ ο διακόπτης βρίσκεται στη θέση ON ενέχουν τον κίνδυνο πρόκλησης ατυχημάτων.
 - Αφαιρέστε τυχόν κλειδιά ρύθμισης πριν θέσετε το εργαλείο σε ΛΕΙΤΟΥΡΓΙΑ. Εάν κάποιο κλειδί παραμείνει προσαρτημένο σε περιστρεφόμενο μέρος του ηλεκτρικού εργαλείου μπορεί να προκληθεί σοβαρός τραυματισμός.
 - Χειρίζεστε πάντα το εργαλείο από την πλευρά του διακόπτη. Διατηρείτε πάντοτε σωστή, σταθερή στάση και ισορροπία. Έτσι, ελέγχετε καλύτερα το ηλεκτρικό εργαλείο αν προκύψει κάτι απροσδόκητο.
- Φορέστε κατάλληλη ενδυμασία. Μη φοράτε φαρδιά ενδύματα ή κοσμήματα. Κρατάτε τα μαλλιά και τα ρούχα σας μακριά από τα κινούμενα μέρη. Τα φαρδιά ρούχα, τα κοσμήματα ή τα μακριά μαλλιά μπορεί να παγιδευτούν σε κινούμενα μέρη.
 - Εάν παρέχονται διατάξεις για τη σύνδεση συσκευών εξαγωγής και συλλογής της σκόνης, βεβαιωθείτε ότι είναι συνδεδεμένες και ότι χρησιμοποιούνται σωστά. Η χρήση μεθόδων συλλογής σκόνης μπορεί να μειώσει τους σχετικούς κινδύνους.
 - Μην αφήσετε την εξοικείωση που αποκτήσατε από τη συχνή χρήση των εργαλείων να σας επιτρέψει να εφησυχάσετε και να αγνοήσετε τις αρχές ασφαλείας που ισχύουν για τα εργαλεία. Μια απρόσεκτη ενέργεια μπορεί να προκαλέσει σοβαρό τραυματισμό σε κλάσμα του δευτερολέπτου.

Χρήση και φροντίδα του ηλεκτρικού εργαλείου

- Μην ασκείτε πίεση στο ηλεκτρικό εργαλείο. Χρησιμοποιείτε το σωστό ηλεκτρικό εργαλείο για την εκάστοτε εφαρμογή. Με το σωστό ηλεκτρικό εργαλείο μπορείτε να εκτελέσετε καλύτερα και ασφαλέστερα την εργασία σας, σύμφωνα με τις προδιαγραφές για τις οποίες σχεδιάστηκε.
- Μη χρησιμοποιείτε το ηλεκτρικό εργαλείο εάν ο διακόπτης δεν μπορεί να το ΕΝΕΡΓΟΠΟΙΗΣΕΙ ή να ΑΠΕΝΕΡΓΟΠΟΙΗΣΕΙ. Κάθε ηλεκτρικό εργαλείο που δεν μπορεί να ελεγχθεί από τον διακόπτη ισχύος είναι επικίνδυνο και πρέπει να επισκευάζεται.
- Αποσυνδέστε το φως από την πηγή ρεύματος και/ή αφαιρέστε την μπαταρία από το ηλεκτρικό εργαλείο, αν αυτή μπορεί να αφαιρεθεί, προτού διενεργήσετε τυχόν ρυθμίσεις, αλλάξετε εξαρτήματα ή αποθηκεύσετε ηλεκτρικά εργαλεία. Τα εν λόγω προληπτικά μέτρα ασφαλείας μειώνουν τον κίνδυνο να τεθεί κατά λάθος σε λειτουργία το ηλεκτρικό εργαλείο.
- Φυλάξτε τα μη χρησιμοποιούμενα ηλεκτρικά εργαλεία μακριά από παιδιά και μην αφήνετε να χειριστούν το ηλεκτρικό εργαλείο άτομα που δεν είναι εξοικειωμένα με το ηλεκτρικό εργαλείο ή τις παρούσες οδηγίες χειρισμού του. Τα ηλεκτρικά εργαλεία είναι επικίνδυνα σε χέρια ανειδίκευτων ατόμων.
- Συντηρείτε τα ηλεκτρικά εργαλεία και τα εξαρτήματά. Ελέγξτε για τυχόν μη ευθυγράμμιση ή μπλοκάρισμα των κινούμενων μερών, για φθορές στα εξαρτήματα και κάθε άλλη κατάσταση η οποία ενδέχεται να επηρεάσει τη λειτουργία του ηλεκτρικού εργαλείου. Αν υπάρχουν ζημιές, παραδώστε το ηλεκτρικό εργαλείο για επισκευή πριν από οποιαδήποτε χρήση του. Πολλά ατυχήματα προκαλούνται από κακή συντήρηση των ηλεκτρικών εργαλείων.

- **Διατηρείτε τα εργαλεία κοπής αιχμηρά και καθαρά.** Η σωστή συντήρηση των εργαλείων κοπής με αιχμηρές κοπτικές ακμές ελαχιστοποιούν τον κίνδυνο εμπλοκής τους και καθιστούν τον έλεγχό τους ευκολότερο.
- **Χρησιμοποιείτε το ηλεκτρικό εργαλείο, τα βοηθητικά εξαρτήματα και τα μέρη του εργαλείου κλπ., σύμφωνα με τις παρούσες οδηγίες, λαμβάνοντας υπόψη τις συνθήκες εργασίας και την προς εκτέλεση εργασία.** Η χρήση του ηλεκτρικού εργαλείου για εργασίες διαφορετικές από αυτές για τις οποίες προορίζεται μπορεί να δημιουργήσει επικίνδυνες καταστάσεις.
- **Διατηρείτε τις λαβές και τις επιφάνειες λαβής καθαρές και απαλλαγμένες από λάδια και γράσα.** Οι ολισθηρές λαβές και επιφάνειες λαβής δεν επιτρέπουν τον ασφαλή χειρισμό και έλεγχο του εργαλείου σε μη αναμενόμενες καταστάσεις.

Χρήση και φροντίδα της μπαταρίας

- **Η επαναφόρτιση πρέπει να πραγματοποιείται μόνο με τον φορτιστή που έχει καθοριστεί από τον κατασκευαστή.** Φορτιστής που είναι κατάλληλος μόνο για έναν τύπο μπαταρίας, ενδέχεται να προκαλέσει κίνδυνο πυρκαγιάς όταν χρησιμοποιηθεί με άλλου τύπου μπαταρία.
- **Χρησιμοποιείτε ηλεκτρικά εργαλεία μόνο με τις ειδικά καθορισμένες μπαταρίες.** Η χρήση οποιουδήποτε άλλου τύπου μπαταρίας ενδέχεται να προκαλέσει τραυματισμό και πυρκαγιά.
- **Όταν η μπαταρία δεν χρησιμοποιείται, φυλάξτε την μακριά από άλλα μεταλλικά αντικείμενα όπως συνδετήρες, νομίσματα, κλειδιά, καρφιά, βίδες ή άλλα μικρού μεγέθους μεταλλικά αντικείμενα που μπορούν να δημιουργήσουν σύνδεση από τον έναν ακροδέκτη στον άλλο.** Η βραχυκύκλωση των ακροδεκτών της μπαταρίας ενδέχεται να προκαλέσει εγκαύματα ή πυρκαγιά.
- **Υπό καταχρηστικές συνθήκες, ενδέχεται να εκτοξευθεί υγρό από την μπαταρία. Αποφύγετε την επαφή. Σε περίπτωση επαφής με το υγρό από σφάλμα, ξεπλύνετε με νερό. Αν το υγρό έρθει σε επαφή με τα μάτια, ξεπλύνετε με νερό και ζητήστε ιατρική βοήθεια.** Το υγρό που εκτοξεύεται από την μπαταρία, ενδέχεται να προκαλέσει ερεθισμό ή εγκαύματα.
- **Μη χρησιμοποιείτε μπαταρία ή εργαλείο που έχει υποστεί βλάβη ή τροποποίηση.** Οι μπαταρίες που παρουσιάζουν βλάβη ή έχουν τροποποιηθεί μπορεί να επιδείξουν απρόβλεπτη συμπεριφορά, προκαλώντας πυρκαγιά, έκρηξη ή τραυματισμό.
- **Η μπαταρία ή το εργαλείο δεν πρέπει να εκτίθενται σε φωτιά ή υψηλές θερμοκρασίες.** Η έκθεση σε φωτιά ή θερμοκρασίες πάνω από 130°C (265°F) μπορεί να προκαλέσει έκρηξη.

- **Ακολουθείτε όλες τις οδηγίες φόρτισης και μη φορτίζετε την μπαταρία ή το εργαλείο σε χώρο με θερμοκρασία εκτός του εύρους που ορίζεται στις οδηγίες.** Η ακατάλληλη φόρτιση ή η φόρτιση σε θερμοκρασίες εκτός του καθορισμένου εύρους μπορεί να προκαλέσουν ζημιά στην μπαταρία και να αυξήσουν τον κίνδυνο πυρκαγιάς.

Σέρβις

- **Παραδώστε το ηλεκτρικό εργαλείο για εργασίες σέρβις σε κάποιον πιστοποιημένο αντιπρόσωπο σέρβις ο οποίος χρησιμοποιεί μόνο πανομοιότυπα ανταλλακτικά.** Έτσι, θα διασφαλιστεί η τήρηση της ασφάλειας του ηλεκτρικού εργαλείου.
- **Μην κάνετε ποτέ σέρβις σε κατεστραμμένες μπαταρίες.** Το σέρβις της μπαταρίας πρέπει να γίνεται μόνο από τον κατασκευαστή ή από εξουσιοδοτημένα κέντρα σέρβις.

Ειδικές πληροφορίες για την ασφάλεια

⚠ ΠΡΟΕΙΔΟΠΟΙΗΣΗ

Η παρούσα ενότητα περιλαμβάνει σημαντικές πληροφορίες ασφαλείας που αφορούν ειδικά το συγκεκριμένο εργαλείο.

Διαβάστε προσεκτικά αυτές τις προφυλάξεις πριν χρησιμοποιήσετε το ηλεκτρικό εργαλείο, προκειμένου να περιορίσετε τον κίνδυνο ηλεκτροπληξίας ή σοβαρού τραυματισμού.

ΦΥΛΑΞΤΕ ΑΥΤΕΣ ΤΙΣ ΟΔΗΓΙΕΣ!

Η κασετίνα μεταφοράς του εργαλείου διαθέτει έναν χώρο για τη φύλαξη του εγχειριδίου μαζί με το μηχάνημα, για χρήση από τον χειριστή.

Ασφάλεια ηλεκτρικού εργαλείου

- **Μην πλησιάζετε τα δάχτυλα και τα χέρια σας στην κεφαλή του εργαλείου κατά τη διάρκεια του κύκλου λειτουργίας.** Τα δάχτυλα και τα χέρια σας ενδέχεται να υποστούν σύνθλιψη, κάταγμα ή ακρωτηριασμό σε περίπτωση που πιαστούν στην κεφαλή ή ανάμεσα στην κεφαλή και άλλα αντικείμενα.
- **Μη χρησιμοποιείτε σε ενεργοποιημένους ηλεκτρικούς αγωγούς, ώστε να μειωθεί ο κίνδυνος ηλεκτροπληξίας, σοβαρού τραυματισμού ή θανάτου. Το εργαλείο δεν είναι μονωμένο για χρήση σε ενεργά ηλεκτρικά καλώδια.** Όταν εργάζεστε κοντά σε ενεργοποιημένους ηλεκτρικούς αγωγούς, χρησιμοποιείτε τις κατάλληλες διαδικασίες εργασίας και τον κατάλληλο εξοπλισμό ατομικής προστασίας.

- **Κατά τη χρήση, δημιουργούνται μεγάλες δυνάμεις που μπορούν να σπάσουν ή να εκτινάξουν κομμάτια υλικού και να προκαλέσουν τραυματισμό. Το μη απαραίτητο προσωπικό θα πρέπει να απομακρύνεται από την περιοχή εργασίας.** Κατά τη χρήση, να στέκεστε μακριά και να φοράτε κατάλληλο προστατευτικό εξοπλισμό και προστατευτικά για τα μάτια.
- **Μην τροποποιείτε το εργαλείο.** Η τροποποίηση του εργαλείου με οποιονδήποτε τρόπο μπορεί να προκαλέσει τραυματισμό.
- **Μην επισκευάζετε ποτέ κεφαλή που έχει υποστεί ζημιά.** Κεφαλή που έχει υποστεί συγκόλληση, τρόχισμα, διάτρηση ή τροποποίηση με οιονδήποτε τρόπο μπορεί να σπάσει κατά τη χρήση. Μην αντικαθιστάτε ποτέ μεμονωμένα εξαρτήματα. Απορρίψτε τις κεφαλές αν έχουν υποστεί ζημιά, ώστε να μειώσετε τον κίνδυνο τραυματισμού.
- **Χρησιμοποιήστε τον κατάλληλο συνδυασμό εργαλείου, κεφαλής, μήτρας, συνδετήρα και καλωδίων.** Τυχόν ακατάλληλος συνδυασμός μπορεί να οδηγήσει σε μη ολοκληρωμένη ή ακατάλληλη σύσφιξη, και άρα σε αύξηση του κινδύνου πυρκαγιάς, σοβαρού τραυματισμού ή θανάτου.
- **Ένα μόνο άτομο πρέπει να ελέγχει και τη διαδικασία της εργασίας και τη λειτουργία του μηχανήματος.** Όταν το εργαλείο είναι σε λειτουργία, στην περιοχή εργασίας πρέπει να βρίσκεται μόνο ο χειριστής. Με αυτόν τον τρόπο μειώνεται ο κίνδυνος τραυματισμού.
- **Πριν από τη λειτουργία ενός ηλεκτρικού εργαλείου RIDGID, διαβάστε και κατανοήστε τα εξής:**
 - Το εγχειρίδιο χειριστή
 - Τις συγκεκριμένες οδηγίες για την κεφαλή
 - Το εγχειρίδιο για την μπαταρία/φορτιστή
 - Τις οδηγίες του κατασκευαστή για την τοποθέτηση του συνδετήρα και της μήτρας/παρεμβύσματος
 - Τις οδηγίες για οποιοδήποτε άλλο εξοπλισμό χρησιμοποιείται με αυτό το εργαλείο.

Εάν δεν τηρηθούν όλες οι οδηγίες και οι προειδοποιήσεις, μπορεί να προκληθούν υλικές ζημιές ή/και σοβαρός τραυματισμός.

Πληροφορίες επικοινωνίας της RIDGID

Εάν έχετε οποιαδήποτε απορία σχετικά με το παρόν προϊόν RIDGID®:

- Επικοινωνήστε με τον τοπικό διανομέα RIDGID.
- Επισκεφθείτε τη διεύθυνση RIDGID.com για να βρείτε το πλησιέστερο σημείο επικοινωνίας της RIDGID στην περιοχή σας.
- Επικοινωνήστε με το Τμήμα Σέρβις της Ridge Tool στην ηλεκτρονική διεύθυνση rttechservices@emerson.com ή για ΗΠΑ και Καναδά καλέστε στο (800) 519-3456.

Περιγραφή

Τα μοντέλα ηλεκτρικών εργαλείων RE 6/RE 60/RE 600 της RIDGID® χρησιμοποιούνται για την εκτέλεση διάφορων εργασιών, π.χ. σύσφιξη ηλεκτρικών πρεσαριστών συνδέσεων, κοπή ηλεκτρικών καλωδίων και διάνοιξη οπών, ανάλογα με την κεφαλή που χρησιμοποιείται στο εργαλείο.

Τα ηλεκτρικά εργαλεία RE 6 και RE 60 διαθέτουν τη σύνδεση συστήματος γρήγορης αλλαγής της RIDGID® (QCS™) που επιτρέπει την τοποθέτηση και χρήση διάφορων εναλλάξιμων κεφαλών.

Η σειρά ηλεκτρικών εργαλείων RE 600 διαθέτει ειδικές (μη εναλλάξιμες) κεφαλές.

Όλες οι κεφαλές (εναλλάξιμες και ειδικές) περιστρέφονται κατά 360 μοίρες για καλύτερη πρόσβαση σε μικρούς χώρους.

Κατά τη λειτουργία, ένας εσωτερικός ηλεκτρικός κινητήρας τροφοδοτεί μια υδραυλική αντλία που παρέχει υγρό στον κύλινδρο του εργαλείου, κινώντας προς τα εμπρός το έμβολο και εφαρμόζοντας ισχύ στις ειδικά σχεδιασμένες κεφαλές του εργαλείου.

Τα εργαλεία διαθέτουν δύο (2) υφασμάτινες θηλιές που μπορούν να χρησιμοποιηθούν με τα κατάλληλα προσαρτήματα όπως ιμάντες ή κορδόνια δεσίματος.

Τα εργαλεία διαθέτουν ένα έντονο φως εργασίας που ανάβει με κάθε πάτημα του διακόπτη λειτουργίας. Με τον τρόπο αυτό ο χρήστης μπορεί να φωτίζει εύκολα την περιοχή εργασίας.

Οι λυχνίες κατάστασης του εργαλείου εμφανίζουν την κατάσταση του εργαλείου (λειτουργία εργαλείου ON/OFF, θερμοκρασία εκτός εύρους, απαιτούμενο σέρβις κλπ.).

Για τα τεχνικά χαρακτηριστικά και άλλες πληροφορίες, ανατρέξτε στις ειδικές οδηγίες για την κεφαλή.



Εικόνα 1 – RE 6/RE 60 - Χρήση σύνδεσης QCS για σύνδεση κεφαλής



Εικόνα 3 – Λυχνίες κατάστασης εργαλείου

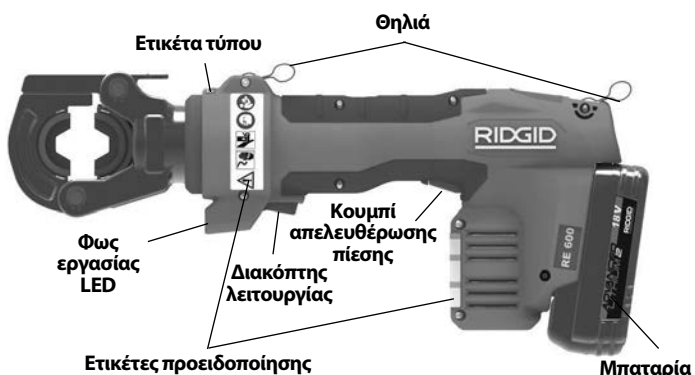

Εικόνα 2 – Ειδικά εργαλεία κεφαλής σειράς RE 600



Εικόνα 4 – Σειριακός αριθμός μηχανήματος - Τα πρώτα 4 ψηφία (κυκλωμένα) υποδεικνύουν το έτος και τον μήνα κατασκευής. (12 = έτος, 06 = μήνας).

Χειριστήριο	Σήμανση	Περιγραφή
Κουμπί On/Off	I/O	Κύριος διακόπτης ισχύος εργαλείου (I = Ενεργοποίηση, O = Απενεργοποίηση).
Διακόπτης λειτουργίας	—	Πατήστε για προώθηση του εμβόλου του εργαλείου. Στις περισσότερες περιπτώσεις, κρατήστε μέχρι να αποσυρθεί αυτόματα το έμβολο.
Κουμπί απελευθέρωσης πίεσης	—	Επιτρέπει την απόσυρση του εμβόλου εργαλείου πριν από την αυτόματη απόσυρση. Χρησιμοποιείται κυρίως με κεφαλές διάτρησης. Αν χρησιμοποιηθεί με κεφαλή σύσφιξης, η σύσφιξη ΔΕΝ θα ολοκληρωθεί και θα πρέπει να επαναληφθεί.
Περιβλήμα QCS	—	Χρησιμοποιείται για να αποσυρθούν οι μπίλιες QCS και για αλλαγή κεφαλών.

Εικόνα 5 – Πίνακας χειριστηρίων

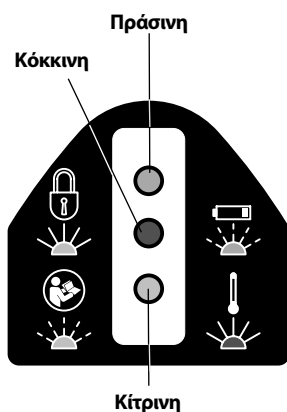
Εικόνα 6 – Λυχνίες κατάστασης εργαλείου

Εικονίδιο	Ανάβει σταθερά	Αναβοσβήνει	Επεξήγηση
	Πράσινη		Το εργαλείο είναι ενεργοποιημένο, έτοιμο για χρήση.
		Πράσινη	Χαμηλή μπαταρία. Το εργαλείο δεν λειτουργεί. Επαναφορτίστε την μπαταρία/τοποθετήστε πλήρως φορτισμένη μπαταρία.
	Κόκκινη		Το εργαλείο είναι εκτός του καθορισμένου εύρους θερμοκρασιών. Προσαρμόστε τη θερμοκρασία του εργαλείου και της μπαταρίας ώστε να βρίσκονται εντός του σωστού εύρους θερμοκρασιών λειτουργίας.
		Κίτρινη	Σημαίνει ότι πλησιάζει ο χρόνος για σέρβις. Ξεκινά στους 2.000 κύκλους πριν από το διάστημα σέρβις (βλ. Εικόνα 7). Το εργαλείο μπορεί να χρησιμοποιηθεί, αλλά θα κλειδώσει μετά τον χρόνο σέρβις.
	Κίτρινη		Κλειδωμένο εργαλείο. Το εργαλείο έχει φτάσει στο προβλεπόμενο διάστημα σέρβις (βλ. Εικόνα 7) και χρειάζεται σέρβις. Το εργαλείο έχει υποστεί βλάβη. Πρέπει να περάσει από σέρβις.

Τεχνικά χαρακτηριστικά

	Αρ. Μοντέλο	Περιγραφή	Βάρος*		Διαστάσεις	Διαδρομή εμβόλου		Κύκλοι διαστημάτων σέρβις
			g	lbs	M x Y x Π (mm) M x Y x Π (ίντσες)	mm	ίντσες	
	RE 6	Εργαλείο 6T για χρήση με εναλλάξιμες κεφαλές	3000	6.6	318 x 154 x 73 12.5 x 6.1 x 2.9	32	1.3	32,000
	RE 60	Εργαλείο 60 kN για χρήση με εναλλάξιμες κεφαλές	3000	6.6	318 x 154 x 73 12.5 x 6.1 x 2.9	32	1.3	32,000
	RE 600 RDH	Στρογγυλή φιλιέρα με ασφάλιση	4300*1	9.5	395 x 165 x 73 15.6 x 6.5 x 2.9	17	0.7	32,000
	RE 600 SC	Κεφαλή κόφτη τύπου ψαλιδιού*2	4800	10.5	473 x 174 x 73 18.6 x 6.9 x 2.9	24	0.9	32,000
	RE 600 4PI	Κεφαλή εντομών 4 ΠΕΙΡΩΝ	5300	11.7	474 x 192 x 73 18.7 x 7.6 x 2.9	32	1.3	32,000

*Με μπαταρία 2 Ah

*1 Περιλαμβάνει μήτρες

*2 Διατίθενται εκδόσεις για καλώδια χαλκού/αλουμινίου - βλ. σημάνσεις λάμας.

Εικόνα 7 – Πίνακας τεχνικών χαρακτηριστικών

Ισχύς εμβόλου.....60 kN (6 τόνοι) (13.500 lbs.)

 Τύπος σύνδεσης QCSRE 6 6T QCS
 RE 60 60 kN QCS
 Σειρά RE 600 – Δεν ισχύει

Κύκλος λειτουργίας⌚= 3 κύκλοι ανά λεπτό

Μοτέρ

 Τάση18V DC
 Ένταση ρεύματος.....18 Amp
 Ισχύς.....324 Watt

Μπαταρία.....Επαναφορτιζόμενη μπαταρία ιόντων λιθίου 18V, (βλ. Προαιρετικός εξοπλισμός)

Βαθμός στεγανότητας.....IP32
 Επιτρεπόμενη υγρασία.....0-80%
 Θερμοκρασία λειτουργίας
 Εύρος15°F έως 122°F (-10°C έως 50°C)
 Θερμοκρασία φύλαξης
 Εύρος32°F έως 113°F (0°C έως 45°C)
 Ηχητική πίεση (L_{PA})*65 dB(A), K=3
 Ηχητική ισχύς (L_{WA})*76 dB(A), K=3
 Δόνηση*<2,5 m/s², K=1,5

* Οι μετρήσεις ήχου και δονήσεων γίνονται σύμφωνα με ένα τυποποιημένο τεστ βάσει του Προτύπου EN 62481-1.

- Τα επίπεδα δονήσεων μπορούν να χρησιμοποιηθούν για σύγκριση με άλλα εργαλεία και για την προκαταρκτική εκτίμηση έκθεσης.
- Οι εκπομπές ήχου και δονήσεων ενδέχεται να διαφέρουν λόγω της τοποθεσίας που βρίσκεστε και της ειδικής χρήσης των εργαλείων αυτών.
- Για κάθε εφαρμογή πρέπει να αξιολογούνται τα καθημερινά επίπεδα έκθεσης στον ήχο και τις δονήσεις και να λαμβάνονται τα κατάλληλα μέτρα ασφαλείας όπου απαιτείται. Η εκτίμηση των επιπέδων έκθεσης πρέπει να λαμβάνει υπόψη τον χρόνο που ένα εργαλείο είναι απενεργοποιημένο και δεν χρησιμοποιείται. Με τον τρόπο αυτό μπορεί να μειωθούν σημαντικά τα επίπεδα έκθεσης στη συνολική διάρκεια της εργασίας.

Ανατρέξτε στη διεύθυνση RIDGID.com/CrimpDies για τους πίνακες συμβατότητας μήτρας σύσφιξης/ηλεκτρικού συνδετήρα της RIDGID για αυτά τα εργαλεία με διάφορες κεφαλές.

Βασικός εξοπλισμός

Ανατρέξτε στον κατάλογο της RIDGID για λεπτομερή στοιχεία σχετικά με τον εξοπλισμό που συνοδεύεται από αριθμούς καταλόγου για το συγκεκριμένο εργαλείο.

ΕΠΙΣΗΜΑΝΣΗ Ο σχεδιαστής του συστήματος και/ή ο επιβλέπων την εγκατάσταση είναι υπεύθυνοι να επιλέξουν τα κατάλληλα υλικά και τις μεθόδους συναρμογής. Πριν προχωρήσετε στην εγκατάσταση, θα πρέπει να έχουν αξιολογηθεί προσεκτικά οι απαιτήσεις που αφορούν τις συνθήκες της συγκεκριμένης εφαρμογής. Συμβουλευτείτε τον κατασκευαστή του συνδετήρα για πληροφορίες επιλογής.

Επιθεώρηση πριν τη λειτουργία

⚠ ΠΡΟΕΙΔΟΠΟΙΗΣΗ



Καθημερινά πριν από κάθε χρήση, επιθεωρείτε το ηλεκτρικό εργαλείο και διορθώνετε τυχόν προβλήματα, ώστε να μειώνεται ο κίνδυνος σοβαρού τραυματισμού από ηλεκτροπληξία, σύνθλιψη, βλάβη του εξοπλισμού ή άλλα αίτια και να προλαμβάνονται τυχόν ζημιές στο εργαλείο.

1. Αφαιρέστε την μπαταρία από το εργαλείο.
2. Καθαρίστε κάθε ίχνος λαδιού, γράσου ή ακαθαρσιών από το εργαλείο και την κεφαλή, καθώς και από τις λαβές και τα χειριστήρια. Έτσι διευκολύνεται ο έλεγχος και μειώνεται η πιθανότητα να σας γλιστρήσει το εργαλείο ή κάποιο χειριστήριο.

3. Επιθεωρήστε το ηλεκτρικό εργαλείο ως προς τα εξής:

- Σωστή συναρμολόγηση, συντήρηση και πληρότητα (βλ. εικόνες 1-3).
- Εξαρτήματα που είναι σπασμένα, φθαρμένα, λείπουν, δεν είναι ευθυγραμμισμένα ή δεν κινούνται ελεύθερα.
- Παρουσία και αναγνωσιμότητα των ετικετών προειδοποίησης του εργαλείου και της μπαταρίας.
- Κάθε άλλη κατάσταση που μπορεί να εμποδίσει την ασφαλή και κανονική λειτουργία του μηχανήματος.

Αν το εργαλείο διαθέτει τη σύνδεση QCS, επιθεωρήστε το ως προς τα εξής:

- Ξένες ύλες στη σύνδεση QCS (βλ. την ενότητα *Συντήρησης*).
- Βεβαιωθείτε ότι όλες οι μπιλίες συγκράτησης υπάρχουν σε όλα τα ανοίγματα και ότι δεν έχουν υποστεί ζημιά. Η εικόνα 8 δείχνει το εσωτερικό μιας πλήρους και καθαρής σύνδεσης QCS.
- Κατά τον έλεγχο του τμήματος της σύνδεσης QCS που εφαρμόζει στις εναλλάξιμες κεφαλές, τα κοιλώματα στις αυλακώσεις της σύνδεσης QCS είναι φυσιολογικά με τη χρήση και δεν θεωρούνται ζημιά (Εικόνα 9).

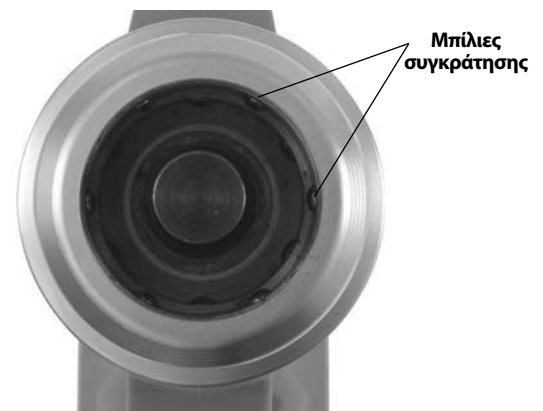

Εικόνα 8 – Εσωτερικό σύνδεσης QCS

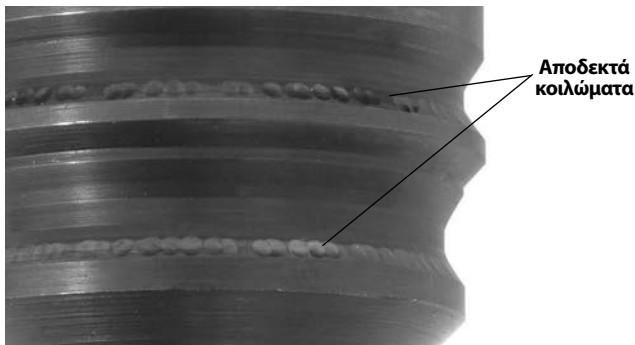

Εικόνα 9 – Κοιλώματα στις αυλακώσεις της σύνδεσης QCS

Σε περίπτωση που εντοπίσετε προβλήματα, μη χρησιμοποιήσετε το εργαλείο αν το πρόβλημα δεν αποκατασταθεί.

4. Ελέγχετε και συντηρείτε τυχόν άλλα εξαρτήματα που χρησιμοποιείτε σύμφωνα με τις αντίστοιχες οδηγίες, προκειμένου να διασφαλίσετε τη σωστή τους λειτουργία. Ελέγξτε τις κεφαλές για τυχόν φθορά, παραμόρφωση ή άλλα προβλήματα.

Οδηγίες εγκατάστασης και λειτουργίας

⚠ ΠΡΟΕΙΔΟΠΟΙΗΣΗ



Μην πλησιάζετε τα δάχτυλα και τα χέρια σας στην κεφαλή του εργαλείου κατά τη διάρκεια του κύκλου λειτουργίας. Τα δάχτυλα και τα χέρια σας ενδέχεται να υποστούν σύνθλιψη, κάταγμα ή ακρωτηριασμό στην κεφαλή ή στο εργαλείο ή ανάμεσα στην κεφαλή του εργαλείου, το αντικείμενο που δουλεύετε και άλλα αντικείμενα.

Μη χρησιμοποιείτε σε ενεργοποιημένους ηλεκτρικούς αγωγούς, ώστε να μειωθεί ο κίνδυνος ηλεκτροπληξίας, σοβαρού τραυματισμού ή θανάτου. Το εργαλείο αυτό δεν είναι μονωμένο. Όταν εργάζεστε κοντά σε ενεργοποιημένους ηλεκτρικούς αγωγούς, χρησιμοποιείτε τις κατάλληλες διαδικασίες εργασίας και τον κατάλληλο εξοπλισμό ατομικής προστασίας.

Κατά τη χρήση, δημιουργούνται μεγάλες δυνάμεις που μπορούν να σπάσουν ή να εκτινάξουν κομμάτια υλικού και να προκαλέσουν τραυματισμό. Το μη απαραίτητο προσωπικό θα πρέπει να απομακρύνεται από την περιοχή εργασίας. Κατά τη χρήση, να στέκεστε μακριά και να φοράτε κατάλληλο προστατευτικό εξοπλισμό και προστατευτικά για τα μάτια.

Μη χρησιμοποιείτε το ηλεκτρικό εργαλείο χωρίς παρεμβύσματα στην κεφαλή του εργαλείου. Διαφορετικά ενδέχεται να προκληθεί ζημιά στο ηλεκτρικό εργαλείο ή/και σοβαρός τραυματισμός.

Ακολουθείτε τις οδηγίες εγκατάστασης και λειτουργίας προκειμένου να μειώνεται ο κίνδυνος τραυματισμού από σύνθλιψη, ηλεκτροπληξία ή άλλες αιτίες και να αποφεύγεται τυχόν ζημιά στο εργαλείο.

1. Βεβαιωθείτε ότι υπάρχει κατάλληλος χώρος εργασίας (Βλ. Γενικούς κανόνες ασφαλείας). Χρησιμοποιείτε το εργαλείο σε καθαρό, επίπεδο, στερεό χώρο χωρίς υγρασία. Μη χρησιμοποιείτε το εργαλείο ενώ στέκεστε σε νερό.
2. Εξετάστε την εργασία που πρόκειται να γίνει και καθορίστε το σωστό εργαλείο RIDGID για την εφαρμογή. Η χρήση εσφαλμένου εργαλείου για μια εφαρμογή μπορεί να προκαλέσει τραυματισμό, ζημιά στο εργαλείο καθώς και μη ολοκληρωμένες συνδέσεις.
3. Βεβαιωθείτε ότι το ηλεκτρικό εργαλείο και η κεφαλή έχουν ελεγχθεί και τοποθετηθεί σύμφωνα με τις αντίστοιχες οδηγίες τους. Αν χρειαστεί, βεβαιωθείτε ότι έχουν τοποθετηθεί οι κατάλληλες μήτρες στην κεφαλή.

Αλλαγή κεφαλών με σύνδεση QCS (μόνο για RE 6/RE 60)

Αφαιρέστε την μπαταρία από το εργαλείο. Βγάλτε το περίβλημα QCS και αφαιρέστε/τοποθετήστε την κατάλληλη εναλλάξιμη κεφαλή. Ελευθερώστε το περίβλημα QCS για συγκράτηση της κεφαλής (Εικόνα 10). Βεβαιωθείτε ότι η κεφαλή έχει εισχωρήσει πλήρως και έχει κλειδώσει στο εργαλείο. Μη χρησιμοποιείτε χωρίς να έχετε τοποθετήσει εναλλάξιμη κεφαλή ή παρεμβύσματα κεφαλής – ενδέχεται να προκληθεί ζημιά στο ηλεκτρικό εργαλείο. Αν η εναλλάξιμη κεφαλή δεν κλειδώσει στη σύνδεση QCS, βεβαιωθείτε ότι το έμβολο βρίσκεται στη θέση πλήρους απόσυρσης, πατώντας το κουμπί απελευθέρωσης πίεσης.

Υπάρχουν διαφορετικοί τύποι συνδέσεων QCS. Βεβαιωθείτε ότι οι τύποι σύνδεσης QCS του εργαλείου και της εναλλάξιμης κεφαλής είναι συμβατοί (όπως σημειώνεται).

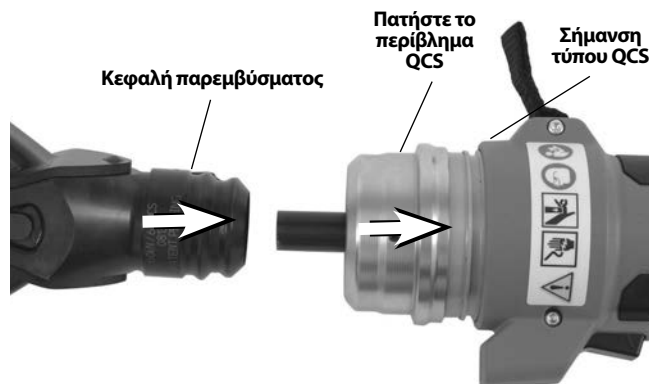

Εικόνα 10 – Τοποθέτηση εναλλάξιμης κεφαλής στη σύνδεση QCS

Λειτουργία

1. Με στεγνά χέρια, τοποθετήστε μια πλήρως φορτισμένη μπαταρία στο ηλεκτρικό εργαλείο. Πατήστε το κουμπί ON/OFF (Εικόνα 3) για παροχή ισχύος στο ηλεκτρικό εργαλείο. Θα αναβοσβήσουν μία φορά και οι τρεις λυχνίες κατάστασης εργαλείου. Στη συνέχεια, η πράσινη λυχνία θα πρέπει να ανάβει σταθερά δείχνοντας ότι το εργαλείο είναι έτοιμο για λειτουργία (Βλ. εικόνα 6 για τις λυχνίες κατάστασης εργαλείου). Το ηλεκτρικό εργαλείο κλείνει αυτόματα εάν δεν χρησιμοποιηθεί για 600 δευτερόλεπτα.



Εικόνα 11 – Εργαλείο σε λειτουργία

2. Για συγκεκριμένες οδηγίες λειτουργίας, ανατρέξτε στις οδηγίες για τη χρησιμοποιούμενη κεφαλή. Με τα χέρια σας σε απόσταση από την κεφαλή και άλλα κινούμενα εξαρτήματα, πατήστε τον διακόπτη λειτουργίας ώστε να κινηθεί το έμβολο του εργαλείου και να ενεργοποιηθεί η κεφαλή. Μπορείτε να σταματήσετε την προώθηση του εμβόλου ανά πάσα στιγμή αν αφήσετε τον διακόπτη λειτουργίας. Με τον τρόπο αυτό γίνεται η τελική τοποθέτηση της κεφαλής για κοπή, διάτρηση ή σύσφιξη και η τοποθέτηση των συνδετήρων.

Συνεχίστε να πατάτε τον διακόπτη λειτουργίας μέχρι να αποσυρθεί αυτόματα το έμβολο, εκτός εάν υπάρχουν διαφορετικές συγκεκριμένες οδηγίες για την κεφαλή. Η αυτόματη απόσυρση του εμβόλου σημαίνει πως το ηλεκτρικό εργαλείο έχει επιτύχει την κατάλληλη ισχύ και ότι ο κύκλος έχει ολοκληρωθεί. Με τον τρόπο αυτό διασφαλίζεται η πλήρης σύσφιξη των ηλεκτρικών συνδέσεων.

Αν το έμβολο δεν αποσυρθεί πλήρως, πατήστε το κουμπί απελευθέρωσης πίεσης. Αν πατηθεί το κουμπί απελευθέρωσης πίεσης κατά τη σύσφιξη μιας ηλεκτρικής σύνδεσης, η σύσφιξη ΔΕΝ έχει ολοκληρωθεί και πρέπει να επαναληφθεί.

3. Μόλις ολοκληρωθεί η εργασία, πατήστε το κουμπί ON/OFF για να κλείσετε το εργαλείο και αφαιρέστε την μπαταρία.

Φύλαξη

Αφαιρέστε την μπαταρία από το εργαλείο. Φυλάξτε το ηλεκτρικό εργαλείο και την μπαταρία στην κασετίνα. Αποφύγετε τη φύλαξη σε συνθήκες πολύ υψηλής ή πολύ χαμηλής θερμοκρασίας. Το ηλεκτρικό εργαλείο δεν θα ανοίγει αν η θερμοκρασία του εργαλείου ή της μπαταρίας είναι εκτός του προκαθορισμένου εύρους. Η συνθήκη αυτή θα επισημαίνεται από μια λυχνία κατάστασης του εργαλείου. (Βλ. Εικόνα 6)

⚠ ΠΡΟΕΙΔΟΠΟΙΗΣΗ Αποθηκεύετε σε ξηρό, ασφαλή χώρο, μακριά από παιδιά και άτομα που δεν είναι εξοικειωμένα με το ηλεκτρικό εργαλείο. Το ηλεκτρικό εργαλείο είναι επικίνδυνο σε χέρια ανειδίκευτων χρηστών.

Οδηγίες συντήρησης

⚠ ΠΡΟΕΙΔΟΠΟΙΗΣΗ
Αφαιρέστε την μπαταρία από το εργαλείο πριν εκτελέσετε εργασίες συντήρησης ή ρυθμίσεις.

Καθαρισμός εργαλείου

Καθαρίζετε καθημερινά την εξωτερική επιφάνεια του ηλεκτρικού εργαλείου με ένα καθαρό και στεγνό πανί.

Καθαρισμός σύνδεσης QCS

Στρέψτε το άνοιγμα της σύνδεσης QCS προς τα κάτω και κουνήστε την για να φύγουν τυχόν σκουπίδια. Ελέγξτε οπτικά το άνοιγμα QCS για σκουπιδάκια. Μπορείτε να χρησιμοποιήσετε μπατονέτες για να σκουπίσετε τυχόν ακαθαρσίες που έχουν μείνει. Μην αφήνετε να μαζεύονται ξένες ύλες στις εσοχές της μπίλιας συγκράτησης (Εικόνα 8). Η σύνδεση QCS λιπαίνεται για όλη τη διάρκεια ζωής της στο εργοστάσιο. Μην προσθέτετε λιπαντικό στη σύνδεση QCS.

Επίλυση προβλημάτων

ΠΡΟΒΛΗΜΑ	ΠΙΘΑΝΕΣ ΑΙΤΙΕΣ	ΕΠΙΛΥΣΗ
Το εργαλείο δεν τίθεται σε λειτουργία με το κουμπί ON/OFF.	<p>Η μπαταρία είναι τελείως αποφορτισμένη ή δεν λειτουργεί.</p> <p>Η μπαταρία δεν έχει τοποθετηθεί σωστά στη λαβή του εργαλείου.</p>	<p>Τοποθετήστε πλήρως φορτισμένη μπαταρία/επαναφορτίστε την μπαταρία.</p> <p>Ελέγξτε και βεβαιωθείτε ότι η μπαταρία έχει τοποθετηθεί πλήρως.</p>
Οι συνδέσεις που έχουν γίνει δεν είναι ολοκληρωμένες.	<p>Χρησιμοποιήθηκε λάθος εργαλείο/παρέμβυσμα για το μέγεθος ή το υλικό του καλωδίου.</p> <p>Το εργαλείο δεν ήταν κεντραρισμένο στον συνδετήρα.</p> <p>Το εργαλείο χρειάζεται επισκευή.</p>	<p>Τοποθετήστε το κατάλληλο εργαλείο/παρέμβυσμα.</p> <p>Βεβαιωθείτε πως το εργαλείο είναι κεντραρισμένο στον συνδετήρα.</p> <p><i>Βλ. Πληροφορίες επικοινωνίας για το πλησιέστερο ανεξάρτητο κέντρο σέρβις της RIDGID.</i></p>
Διαρρέει λάδι από το εργαλείο.	<p>Προβλήματα στεγανοποίησης ή μηχανικά προβλήματα.</p>	
Ο κινητήρας λειτουργεί αλλά το εργαλείο δεν ολοκληρώνει τον κύκλο.	<p>Χαμηλή στάθμη λαδιού.</p>	<p><i>Βλ. Πληροφορίες επικοινωνίας για το πλησιέστερο ανεξάρτητο κέντρο σέρβις της RIDGID.</i></p>
Οι μήτρες σταματούν κατά τη λειτουργία.	<p>Χαμηλή στάθμη λαδιού.</p>	
Το εργαλείο κοπής σταματά κατά τη λειτουργία.	<p>Χαμηλή στάθμη λαδιού.</p> <p>Τα άκρα κοπής είναι στομωμένα ή σπασμένα.</p> <p>Οι προδιαγραφές λάμας δεν ανταποκρίνονται στο υλικό.</p>	<p><i>Βλ. Πληροφορίες επικοινωνίας για το πλησιέστερο ανεξάρτητο κέντρο σέρβις της RIDGID.</i></p> <p>Αντικαταστήστε τις στομωμένες ή σπασμένες λάμες με κατάλληλα εξαρτήματα αντικατάστασης.</p> <p>Τοποθετήστε λάμα κατάλληλη για το συγκεκριμένο υλικό κοπής.</p>

Βλ. Εικόνα 6 – Λυχνίες κατάστασης εργαλείου

Απαιτούμενη συντήρηση από ανεξάρτητο κέντρο σέρβις της RIDGID

Για να διασφαλιστεί η σωστή λειτουργία, απαιτείται σέρβις του ηλεκτρικού εργαλείου στα καθορισμένα χρονικά διαστήματα από ένα ανεξάρτητο κέντρο σέρβις της RIDGID. Η συνθήκη αυτή θα επισημαίνεται από μια λυχνία κατάστασης του εργαλείου (βλ. Εικόνα 6). Βλ. Τεχνικά χαρακτηριστικά για τα διαστήματα σέρβις.

Σέρβις και επισκευή

⚠ ΠΡΟΕΙΔΟΠΟΙΗΣΗ

Ακατάλληλο σέρβις ή επισκευή μπορεί να καταστήσει το μηχάνημα μη ασφαλές για λειτουργία.

Το σέρβις και η επισκευή αυτών των ηλεκτρικών εργαλείων πρέπει να εκτελείται από ανεξάρτητο κέντρο σέρβις εργαλείων σύσφιξης της RIDGID. Χρησιμοποιείτε μόνο ανταλλακτικά RIDGID.

Για πληροφορίες σχετικά με το πλησιέστερο ανεξάρτητο κέντρο σέρβις της RIDGID στην περιοχή σας, ή για απορίες σχετικά με το σέρβις ή τις επισκευές, ανατρέξτε στην ενότητα Πληροφορίες επικοινωνίας αυτού του εγχειριδίου.

Προαιρετικός εξοπλισμός

⚠ ΠΡΟΕΙΔΟΠΟΙΗΣΗ

Προκειμένου να μειωθεί ο κίνδυνος σοβαρού τραυματισμού, χρησιμοποιήστε μόνο τα εξαρτήματα που είναι ειδικά σχεδιασμένα και συνιστώνται για χρήση με τα ηλεκτρικά εργαλεία της RIDGID, όπως αυτά που αναφέρονται παρακάτω.

Σειρά RE 6/RE 60/RE 600

Αρ. καταλόγου	Περιγραφή
44693	Μπαταρία 18V 2,0Ah (Βόρεια & Λατινική Αμερική, Αυστραλία)
44698	Μπαταρία 18V 4,0Ah (Βόρεια & Λατινική Αμερική, Αυστραλία)
43458	Φορτιστής προηγμένης μπαταρίας λιθίου 120V
43333	Φορτιστής προηγμένης μπαταρίας λιθίου 230V
43323	Μπαταρία 18V 2,0Ah (Ευρώπη & Κίνα)
43328	Μπαταρία 18V 4,0Ah (Ευρώπη & Κίνα)

Σειρά RE 6/RE 60

Αρ. καταλόγου	Περιγραφή
52283	Κεφαλή σύσφιξης χωρίς μίτρα 4P-6 4PIN™
52078	Κεφαλή διατρητικού ελασμάτων (knockout) Swiv-L-Punch
47198	Κεφαλή κόφτη για καλώδια χαλκού/αλουμινίου SC-60C
49408	Κεφαλή κόφτη για ACSR SC-60C
52083	Κασετίνα μεταφοράς RE 6 (πλαστική)
47773	Κασετίνα μεταφοράς RE 60 (πλαστική)
47753	Στρογγυλή κεφαλή με ασφάλιση LR-60B

Για πλήρη λίστα των εξαρτημάτων της RIDGID που διατίθενται για αυτά τα εργαλεία, ανατρέξτε στον διαδικτυακό κατάλογο εργαλείων της RIDGID στη διεύθυνση RIDGID.com ή στις Πληροφορίες επικοινωνίας.

Απόρριψη

Τα εξαρτήματα του ηλεκτρικού εργαλείου περιέχουν πολύτιμα υλικά και μπορούν να ανακυκλωθούν. Εταιρείες ανακύκλωσης υπάρχουν και κατά τόπους. Πρέπει να απορρίπτετε τα εξαρτήματα σύμφωνα με όλους τους ισχύοντες κανονισμούς. Επικοινωνήστε με την υπηρεσία διαχείρισης απορριμμάτων της περιοχής σας για περισσότερες πληροφορίες.



Για τις χώρες της ΕΚ: Μην απορρίπτετε τον ηλεκτρικό εξοπλισμό με οικιακά απορρίμματα!

Σύμφωνα με την Ευρωπαϊκή Οδηγία 2012/19/ΕΕ σχετικά με τα απόβλητα ηλεκτρικού και ηλεκτρονικού εξοπλισμού και την ενσωμάτωσή της στην εθνική νομοθεσία, ο ηλεκτρικός εξοπλισμός που δεν μπορεί πλέον να χρησιμοποιηθεί πρέπει να συλλέγεται ξεχωριστά και να απορρίπτεται με τρόπο φιλικό προς το περιβάλλον.

Ηλεκτρομαγνητική συμβατότητα (EMC)

Με τον όρο ηλεκτρομαγνητική συμβατότητα ορίζουμε την ικανότητα του προϊόντος να λειτουργεί ικανοποιητικά σε περιβάλλον ηλεκτρομαγνητικής ακτινοβολίας και ηλεκτροστατικών εκφορτίσεων χωρίς να προκαλεί ηλεκτρομαγνητικές παρεμβολές σε άλλο εξοπλισμό.

Τα ηλεκτρικά εργαλεία RIDGID RE 6/RE 60/RE 600 συμμορφώνονται με το πρότυπο IEC61000-6-5 (Έκδ. 1.0), Ηλεκτρομαγνητική συμβατότητα (EMC) Μέρος 6-5: Γενικά Πρότυπα – Ατρωσία εξοπλισμού που χρησιμοποιείται σε περιβάλλον σταθμού και υποσταθμού παραγωγής ηλεκτρικής ενέργειας.

ΕΠΙΣΗΜΑΝΣΗ Αυτά τα εργαλεία συμμορφώνονται με όλα τα ισχύοντα πρότυπα EMC. Παρ' όλα αυτά, η πιθανότητα να προκαλέσουν παρεμβολές σε άλλες συσκευές δεν μπορεί να αποκλειστεί. Όλα τα πρότυπα που αφορούν την ηλεκτρομαγνητική συμβατότητα (EMC) και έχουν δοκιμαστεί επισημαίνονται στο τεχνικό φυλλάδιο του εργαλείου.

RE 6/RE 60/RE 600

Električni alati



RE 6/RE 60

Alati serije RE 600



UPOZORENJE!

Pažljivo pročitajte ovaj priručnik za rukovanje prije korištenja ovog alata. Nepoštivanje Uputa iz ovog priručnika može imati za posljedicu strujni udar, požar i/ili teške tjelesne ozljede.

RE 6/RE 60/RE 600 Električni alati

U donji okvir upišite serijski broj s natpisne pločice i sačuvajte ga za buduće potrebe.

Serijski
Br.

--	--

Sadržaj

Obrazac za zapisivanje serijskog broja uređaja	211
Sigurnosni simboli	213
Opća sigurnosna upozorenja za električni alat.....	213
Sigurnost radnog područja.....	213
Zaštita od struje	213
Osobna zaštita	214
Korištenje i briga o električnom alatu	214
Korištenje i briga o bateriji.....	214
Servisiranje	215
Posebne sigurnosne informacije.....	215
Zaštita od struje	215
Informacije za kontaktiranje RIDGID-a	215
Opis.....	215
Svjetla statusa alata	217
Tehničke karakteristike.....	217
Standardna oprema.....	218
Provjera prije uporabe	218
Upute za postavljanje i rad	218
Zamjena glava s QCS spojnicom(samo RE 6/RE 60).....	219
Rad.....	219
Skladištenje	220
Upute za održavanje	220
Alat za čišćenje	220
Čišćenje QCS spojnice.....	220
Otklanjanje grešaka	220
Potrebno održavanje od strane RIDGID neovisnog servisa	221
Servisiranje i popravak	221
Neobavezna oprema	221
Zbrinjavanje	221
Elektromagnetska sukladnost (EMC).....	221
EU Izjava o sukladnosti	Unutarnja strana stražnje stranice
Doživotno jamstvo.....	Stražnja stranica

*Prijevod originalnih uputa

Sigurnosni simboli

Sigurnosni znakovi i riječi upozorenja u ovom priručniku i na proizvodu ukazuju na važne informacije o sigurnosti. Ova sekcija je predviđena za poboljšati razumijevanje ovih signalnih riječi i simbola.



Ovo je znak sigurnosnog upozorenja. Upozorava na potencijalnu opasnost od tjelesnih ozljeda. Da biste spriječili tjelesne ozljede i smrtni ishod, pridržavajte se svih sigurnosnih poruka koje slijede ovaj znak.

⚠ OPASNOST

OPASNOST ukazuje na opasnu situaciju koja, ako se ne izbjegne, može rezultirati teškim ozljedama ili smrtnim ishodom.

⚠ UPOZORENJE

UPOZORENJE označava opasnu situaciju koja, ako se ne izbjegne, može rezultirati teškim ozljedama ili smrtnim ishodom.

⚠ OPREZ

OPREZ označava opasnu situaciju koja, ako se ne izbjegne, može rezultirati lakšim ili srednje teškim ozljedama.

NAPOMENA

NAPOMENA ukazuje na informacije vezane uz zaštitu imovine.



Ovaj znak Vas upozorava da prije korištenja opreme pažljivo pročitate korisnički priručnik. Korisnički priručnik sadrži važne informacije o sigurnosti i ispravnom radu opreme.



Ovaj znak upozorava na obveznu uporabu zaštitne maske ili zaštitnih naočala s bočnim štitnicima prilikom rukovanja ili korištenja ove opreme, kako bi se izbjegla opasnost od ozljeda očiju.



Ovaj znak ukazuje na rizik da ruke, prsti ili drugi dijelovi tijela budu prignječeni.



Ovaj znak označava opasnost od električnog udara.

Opća sigurnosna upozorenja za električni alat*

⚠ UPOZORENJE

Pročitajte sva sigurnosna upozorenja, upute, ilustracije i specifikacije koje ste dobili s ovim električnim alatom. Nepoštivanje uputa može za posljedicu imati strujni udar, požar i/ili tešku tjelesnu ozljedu.

SACUVAJTE SVA UPOZORENJA I UPUTE KAO BUDUĆU REFERENCU!

Termin "električni alat" u upozorenjima se odnosi na vaš električni aparat koji se priključuje na izvor napona (sa kablom) ili električni aparat koji radi na baterije (bežični).

Sigurnost radnog područja

- **Održavajte radno područje čistim i dobro osvijetljenim.** Neuredna ili mračna područja pogoduju nezgodama.
- **Nemojte raditi s električnim alatom u eksplozivnom okruženju, kao što su ona u kojima postoje zapaljive tekućine, plinovi ili prašina.** Električni alati stvaraju iskre koje mogu zapaliti prašinu ili plinove.
- **Kada radite sa električnim alatom držite djecu i prolaznike na dovoljnoj udaljenosti.** Ometanje vam može odvratiti pozornost i dovesti do gubitka kontrole.

Zaštita od struje

- **Utikači električnog alata moraju odgovarati utičnicima. Ni na koji način nemojte modificirati utikač. S električnim alatima koji trebaju biti uzemljeni nemojte koristiti nikakve adaptere za utikač.** Utikače koje niste mijenjali i odgovarajuće utičnice smanjuju opasnost od strujnog udara.
- **Izbjegavajte tjelesni dodir s uzemljenim površinama poput cijevi, radijatora, štednjaka i hladnjaka.** Ako je vaše tijelo uzemljeno postoji povećana opasnost od električnog udara.
- **Ne izlažite električne alate padalinama ili mokrim uvjetima.** Voda koja uđe u električni alat povećava rizik od električnog udara.
- **Nemojte oštećivati kabel.** Kabel nemojte nikada upotrebljavati za nošenje, povlačenje ili za izvlačenje utikača električnog alata. Kabel držite dovoljno daleko od izvora topline, ulja, oštih rubova i pokretnih dijelova. Oštećeni ili zapleteni kabeli povećavaju rizik od strujnog udara.
- **Pri radu s električnim alatom na otvorenom koristite produžni kabel pogodan za korištenje na otvorenom.** Uporaba kabela pogodnog za korištenje na otvorenom smanjuje rizik od strujnog udara.

* Tekst korišten u poglavlju Opća sigurnosna upozorenja za električni alat ovog priručnika je doslovno preuzet, koliko je to bilo potrebno, iz odgovarajuće norme EN 62841-1. Ovo poglavlje sadrži opća sigurnosna pravila sigurne prakse za nekoliko različitih tipova električnih alata. Nije svaka mjera opreza primjenjiva za svaki alat, a neke se ne primjenjuju za ovaj alat.

- **Ako je rad s električnim alatom na vlažnom mjestu neizbježan, koristite zaštitnu strujnu sklopku (GFCI) u slučaju otkaza mase.** Uporaba GFCI sklopke smanjuje rizik od strujnog udara.

Osobna zaštita

- **Tijekom uporabe električnog alata budite pažljivi, pratite što radite i razumno koristite električni alat. Nemojte upotrebljavati električni alat ako ste umorni ili pod utjecajem droga, alkohola ili lijekova.** Trenutak nepažnje pri radu s električnim alatima može za posljedicu imati teške ozljede.
- **Upotrebljavajte opremu za osobnu zaštitu. Uvijek nosite zaštitu za oči.** Oprema za osobnu zaštitu, kao na primjer maska protiv prašine, zaštitne cipele s potplatima protiv klizanja, zaštitna kaciga ili štitnici za sluh, koja se koristi za odgovarajuće uvjete, umanjiti će opasnost od ozljede.
- **Spriječite nehotično pokretanje. Osigurajte da je sklopka u položaju ISKLJUČENO prije spajanja izvora napajanja i/ili baterija, uzimanja ili nošenja alata.** Nošenje alata sa prstom na PREKIDAČU ili aktivacija alata sa uključenim prekidačem izaziva nezgode.
- **Uklonite ključ za podešavanje ili ključ za odvijanje prije nego što UKLJUČITE električni alat.** Ključ ili pribor koji su ostali na rotirajućem dijelu električnog alata mogu izazvati povrede.
- **Nemojte posezati predaleko. Provjerite stojite li na čvrstoj podlozi i u svakom trenutku zadržite ravnotežu.** To omogućuje bolji nadzor električnog alata u neočekivanim uvjetima.
- **Propisno se oblačite. Nemojte nositi lepršavu odjeću i nakit. Kosu i odjeću držite podalje od pokretnih dijelova.** Labava odjeća, nakit ili duga kosa mogu biti zahvaćeni pokretnim dijelovima.
- **Ako postoje uređaji sa povezivanje sa usisivačima i sakupljačima prašine provjerite jesu li dobro spojeni i koriste li se ispravno.** Uporaba takve opreme umanjuje opasnost koja nastaje nakupljanjem prašine.
- **Ne dozvolite da vas poznavanje rukovanja koje ste dobili čestom upotrebom alata učini neopreznim i učini da zanemarite sigurnosne principe rukovanja alatom.** Neoprezan rad može prouzrokovati tešku ozljedu u djeliću sekunde.

Korištenje i briga o električnom alatu

- **Nemojte preoptereti električni alat. Upotrebljavajte odgovarajući električni alat za određenu namjenu.** Odgovarajući alat uradit će posao bolje i sigurnije u nazivnoj snazi za koju je dizajniran.

- **Nemojte koristiti električni alat ako ga prekidači ne UKLJUČUJU i ISKLJUČUJU.** Električni alat koji se ne može kontrolirati pomoću sklopke je opasan i potrebno ga je popraviti.
- **Prije podešavanja, mijenjanja nastavaka ili spremanja alata izvadite utikač iz utičnice i/ili iz alata izvadite uložak baterije ako se može uklanjati.** Takve preventivne sigurnosne mjere smanjuju opasnost od slučajnog uključivanja alata.
- **Kada ne koristite električni alat, držite ga podalje od dohvata djece a osobama koje nisu upoznate s električnim alatom ili koje nisu pročitale ove upute za uporabu nemojte dozvoljavati da ga koriste.** Električni alati su opasni ako ih koriste neobučene osobe.
- **Održavajte alate i opremu. Provjerite jesu li pokretni dijelovi alata loše postavljeni ili spojeni, nisu li dijelovi popucali te postoje li drugi uvjeti koji mogu utjecati na rad električnog alata. Prije uporabe popravite oštećenu električni alat.** Neispravno održavanje električnih alata uzrokuje mnoge nesreće.
- **Alate za rezanje održavajte oštima i čistima.** Ispravno održavani alati za rezanje s oštrim rubovima manje se savijaju i lakši su za kontroliranje.
- **Upotrijebite električni alat, dodatni pribor i dijelove alata itd. prema ovim Uputama, uzevši u obzir radne uvjete i poslove koje treba obaviti.** Upotreba električnog alata za radnje za koje ona nije predviđena može dovesti do opasnih situacija.
- **Držite ručke suhim i rukohvate čistim, te bez ulja i masti.** Klizave ručke i površine za hvatanje ne omogućuju sigurno rukovanje i kontrolu nad alatom u nepredviđenim situacijama.

Korištenje i briga o bateriji

- **Punite samo sa punjačem koji je odredio proizvođač.** Punjač koji je prikladan za određenu vrstu baterije može uzrokovati požar ako se koristi za neku drugu vrstu baterije.
- **Koristite električne alate samo uz pomno određene baterije.** Uporaba bilo koje druge baterije može uzrokovati povrede i požar.
- **Kada se uložak baterije ne koristi, čuvajte ga dalje od drugih metalnih predmeta kao što su spajalice, kovanice, ključevi, čavli, vijci i drugi mali metalni predmeti koji bi mogli spojiti kontakte baterije.** Kratki spoj u priključku baterije može uzrokovati opekline ili požar.
- **Baterija može izbaciti tekućinu ako zlouporabite uvjete; izbjegavajte bilo kakav kontakt. Ako dođete u dodir s tekućinom, isperite vodom. Potražite i liječničku pomoć ako oči dođu u dodir s tekućinom.** Tekućina iz baterije može uzrokovati iritaciju ili opekline.

- **Nemojte koristiti bateriju ili alat koji je oštećen ili modificiran.** Oštećene ili modificirane baterije mogu imati nepredviđeno ponašanje koje dovodi do vatre, eksplozije ili ozljede.
- **Nemojte izlagati bateriju ili alat vatri ili prevelikoj temperaturi.** Izlaganje vatri ili temperaturi preko 265 °F (130 °C) može uzrokovati eksploziju.
- **Slijedite sve upute za punjenje i nemojte puniti niti čuvati pakiranje baterija ili alata izvan temperaturnog raspona navedenog u uputama.** Neispravno punjenje ili punjenje pri temperaturama izvan specificiranog raspona može oštetiti bateriju i povećati opasnost od vatre.

Servisiranje

- **Električni alat može servisirati samo kvalificirano servisno osoblje upotrebljavajući identične zamjenjive dijelove.** To će zajamčiti očuvanje sigurnosti električnog alata.
- **Nikad nemojte servisirati oštećene baterije.** Servisiranje pakiranja baterija može raditi samo proizvođač ili ovlašteni serviseri.

Posebne sigurnosne informacije

⚠ UPOZORENJE

Ovaj odjeljak sadrži važne sigurnosne informacije koje su karakteristične za ovaj alat.

Pažljivo pročitajte ove mjere opreza prije uporabe električnog alata kako biste smanjili rizik od strujnog udara ili ozbiljnih ozljeda.

SAČUVAJTE OVE UPUTE!

Odjeljak u kućištu za prijenos alata koristi se za čuvanje ovog priručnika s uređajem koji koristi operater.

Zaštita od struje

- **Držite prste i ruke podalje od glave alata tijekom rada.** Vaši prsti ili ruke mogu biti zgnječeni ili amputirani ako se zaglave u glavi ili između glave i drugih predmeta.
- **Nemojte koristiti na strujnim vodovima kako biste smanjili opasnost od električnog udara, ozbiljne ozljede i smrti. Alat nije izoliran za uporabu na električnim vodovima pod naponom.** Koristite odgovarajuće postupke rada i osobnu zaštitnu opremu kada radite u blizini strujnih vodova.
- **Tijekom rada stvaraju se velike sile koje mogu dovesti do pucanja ili leta dijelova i uzrokovanja ozljede. Sve nepotrebno osoblje držite podalje od radnog prostora.** Odmaknite se dovoljno tijekom korištenja i koristite zaštitnu opremu, uključujući zaštitu za oči.

- **Nemojte modificirati alat.** Modifikacija alata na bilo koji način može dovesti do osobne ozljede.
- **Nikad ne popravljajte oštećenu glavu.** Glava koja je varena, brušena, bušena ili mijenjana na bilo koji način može puknuti prilikom uporabe. Nikad ne mijenjajte pojedine komponente. Odbacite oštećene glave kako biste smanjili rizik od ozljede.
- **Koristite odgovarajući alat, glavu čeljust, spojnicu i kombinaciju kabela.** Neispravne kombinacije mogu dovesti do nepotpunog ili neispravnog spajanja što povećava opasnost od požara, ozbiljne ozljede ili smrti.
- **Jedna osoba mora upravljati procesom rada i radom stroja.** Samo bi operater trebao biti u prostoriji kada alat radi. To pomaže u smanjivanju rizika ozljede.
- **Prije upravljanja električnim alatom RIDGID, pročitajte i razumite:**
 - Ovaj priručnik za korisnike,
 - Upute za pojedine glave,
 - Priručnik za bateriju/punjač,
 - Upute proizvođača za ugradnju čeljusti/umetka,
 - Upute za bilo koju drugu opremu koja se koristi s ovim alatom.

Nepridržavanje svih upozorenja i uputa može dovesti do imovinske štete i/ili teških tjelesnih ozljeda.

Informacije za kontaktiranje RIDGID-a

Ako imate bilo kakvih pitanja u vezi ovog RIDGID® proizvoda:

- Kontaktirajte sa svojim lokalnim RIDGID distributerom.
- Posjetite RIDGID.com kako biste pronašli svoju kontaktanu točku za RIDGID.
- Ako je to potrebno, kontaktirajte Ridge Tool tehnički servis na rtctechservices@emerson.com, a u SAD-u i Kanadi nazovite (800) 519-3456.

Opis

RIDGID® Modeli RE 6/RE 60/RE 600 skupine električnih alata koriste se za obavljanje raznih funkcija, kao što je spajanje električnih spojeva, rezanje električnih kabela i radnje bušenja rupa, ovisno o glavi koja se koristi s alatom.

Električni alati RE 6 i RE 60 opremljeni su sa RIDGID® QuickChange System™ (QCS™) spojnicom koja omogućava korištenje raznih zamjenjivih glava.

Serijska RE 600 električnih alata ima određene (nezamjenjive) glave.

Sve glave (zamjenjive i nezamjenjive) mogu se okretati za 360 stupnjeva za bolji pristup u uskim prostorima.

Kada se koristi, unutarnji električni motor napaja hidrauličnu pumpu koja dovodi tekućinu na cilindar alata, pomičući okvir prema naprijed i prenoseći silu na posebno dizajniranu glavu alata.

Alati dolaze s dvije (2) tvorničke trake koje se mogu koristiti kao prigodni nastavci kao trake za nošenje preko ramena ili konopce za vezivanje.

Alati su opremljeni s jarkim radnim svjetlom, koje se uključi kada je pritisnut prekidač za rad. Ovo omogućava korisniku da jednostavno osvjetli radni prostor.

Svjetla statusa alata označava status alata (alat uključen/isključen, temperatura izvan raspona, potreban servis, itd.).

Pogledajte upute za pojedinu glavu za specifikacije i druge informacije.

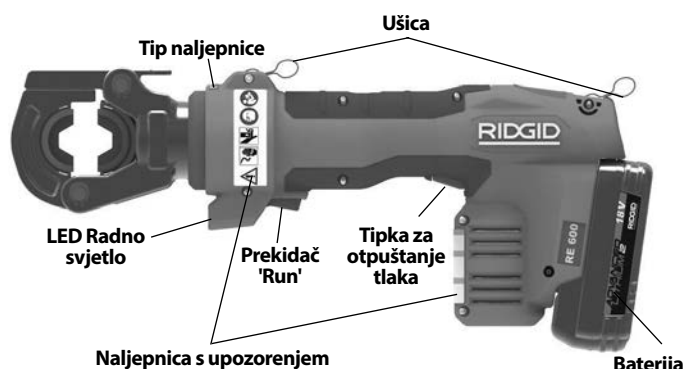

Slika 2 - Namjenski alati za glavu serije RE 600



Slika 3 - Svjetla statusa alata



Slika 1 - RE 6/RE 60 - Koristite QCS spojnicu za priključak



Slika 4 - Serijski broj stroja - prve 4 znamenke (zaokružene) označavaju godinu i mjesec proizvodnje. (12 = godina, 06 = mjesec).

Upravljanje	Oznake	Opis
Gumb za Uklj./Isklj.	I/O	Glavni prekidač za uključivanje alata (I = Uključeno, O = Isključeno).
Prekidač 'Run'	—	Pritisnite kako biste pomjerali okvir alata. U većini slučajeva, držite dok se okvir ne uvuče automatski.
Tipka za otpuštanje tlaka	—	Dozvoljava uvlačenje okvira alata prije automatskog uvlačenja. Primarno korišten s glava za bušenje. Ako se koristi s glavama za spajanje, spoj NIJE potpun i mora se ponoviti.
QCS rukavac	—	Koristi se za uvlačenje QCS kuglica i promjenu glave.

Slika 5 - Grafikoni upravljanja

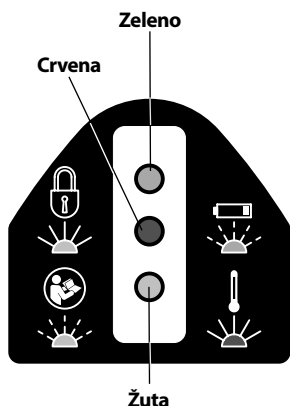

Slika 6 - Svjetla statusa alata

Ikona	Trajno svjetlo	Treperavo svjetlo	Značenje
	Zelena		Alat uključen, spreman za rad.
		Zelena	Baterija prazna. Alat neće raditi. Napunite bateriju/umetnite potpuno napunjenu bateriju.
	Crvena		Alat izvan specificiranog temperaturnog raspona. Dovedite alat i bateriju u ispravan raspon temperature za rad.
		Žuta	Označava primicanje servisnog intervala. Počinje 2000 ciklusa prije servisnog intervala (pogledajte sliku 7). Alat se može koristiti, ali će se zaključati nakon servisnog intervala.
	Žuta		Alat je zaključan. Alat je dovršio servisni interval (pogledajte sliku 7) i zahtijeva servis. Alat je neispravan. Servisirajte ga.

Tehničke karakteristike

	Model	Opis	Težina*		Dimenzije	Hod klipa		Ciklusi servisnih intervala
			g	lbs	D x V x Š (mm) D x V x Š (inč)	mm	inča	
	RE 6	Alat 6T za upotrebu s zamjenjivim glavama	3000	6.6	318 X 154 X 73 12,5 X 6,1 X 2,9	32	1.3	32,000
	RE 60	Alat od 60 kN za upotrebu s zamjenjivim glavama	3000	6.6	318 X 154 X 73 12,5 X 6,1 X 2,9	32	1.3	32,000
	RE 600 RDH	Glava za oblo spajanje	4300*1	9.5	395 X 165 X 73 15,6 X 6,5 X 2,9	17	0.7	32,000
	RE 600 SC	Glava za rezanje u obliku škara*2	4800	10.5	473 X 174 X 73 18,6 X 6,9 X 2,9	24	0.9	32,000
	RE 600 4PI	Glava za otisak s 4 PIN-a	5300	11.7	474 x 192 x 73 18.7 x 7.6 x 2.9	32	1.3	32,000

*s Baterijom od 2 Ah

*1 Uključuje kalupe

*2 Dostupne se verzije za žicu od Cu/Al - Pogledajte oznake na oštricama.

Slika 7 - Grafikon specifikacija

Sila klipa60 kN (6 tona) (13.500 lbs.)

Tip QCS spojniceRE 6 6T QCS
RE 60 60 kN QCS
RE 600 Serija - N/A

Radni ciklus(C) = 3 ciklusa po minuti

Motor

Napon18 V DC
Amperi18 Amp
Snaga324 Watt

Baterija18V Li-Ion, punjiva baterija
(pogledajte Dodatna oprema)

Zaštita od ulaskaIP32

Dozvoljena vlažnost0-80%

Radna temperatura

Raspon15° F do 122° F (-10° C do 50° C)

Temperatura skladištenja

Raspon32° F do 113° F (0° C do 45° C)

Zvučni tlak (L_{PA})*65 dB(A), K=3

Snaga zvuka (L_{WA})*76 dB(A), K=3

Vibracije*<2.5 m/s², K=1.5

* Mjerenja vibracija i buke izvršena su u skladu sa standardiziranim testom oprema standardu EN 62481-1.

- Razine vibracija mogu se koristiti za usporedbu s drugim alatima i za preliminarnu procjenu izloženosti.

- Emisije buke i vibracija mogu se razlikovati ovisno o vašoj lokaciji i uporabi tih alata.

- Dnevne razine izloženosti buci i vibracijama moraju se procijeniti za svaku primjenu i po potrebi uz uporabu primjerenih sigurnosnih mjera. Za procjenu razina izloženosti treba uzeti u obzir vrijeme tijekom kojeg je alat isključen i nije u uporabi. To može značajno smanjiti razinu izloženosti tijekom ukupnog razdoblja rada.

Idite na RIDGID.com/CrimpDies za grafove kompatibilnost RIDGID kalupa za spajanje/električnih priključaka za ove alate s raznim glavama.

Standardna oprema

Pogledajte RIDGID katalog za detalje o opremi koja je isporučena s određenim kataloškim brojem alata.

NAPOMENA Odabir odgovarajućih materijala, metode spajanja su odgovornost projektanta sustava i/ili montera. Prije pokušaja ugradnje, trebete pažljivo procijeniti posebne zahtjeve okruženja servisiranja. Konzultirajte proizvođača priključka za informacije o odabiru.

Provjera prije uporabe

⚠ UPOZORENJE



Prije svake uporabe, pregledajte električni alat i uklonite eventualne poteškoće da biste smanjili opasnost od teških ozljeda uslijed električnog udara, pri-gnjecenja, kvara opreme i drugih uzroka te spriječili oštećenje alata.

1. Uklonite bateriju s alata.
 2. Uklonite tragove ulja, masnoće i prašine s alata i glave, uključujući s ručica i kontrola. To olakšava pregled i pomaže u sprječavanju da alat ili upravljač isklizne iz ruke.
 3. Pregledajte električni alat za:
 - Ispravno sastavljanje, održavanje i kompletnost (*Pogledajte slike 1-3*).
 - Slomljeni, istrošeni, dijelovi koji nedostaju, neparav-nati ili savijeni dijelovi.
 - Prisutnost i čitljivost naljepnica upozorenja za alat i ba-teriju.
 - Ostala stanja koja mogu spriječiti siguran i normalan rad.
- Ako je opremljen s QCS spojnicom, pregledajte za:
- Strani materijali u QCS spojnici (*Pogledajte odjeljak Održavanje*).
 - Provjerite da sve sigurnosne kuglice prisutne u svim otvorima i da nema oštećenja. *Slika 8* prikazuje unu-trašnjost kompletnog i čistog QCS spoja.
 - Pri pregledu QCS spoja na zamjenjive glave, rupice na utorima QCS spoja su normalni pri korištenju i ne sma-traju se oštećenjem (*slika 9*).

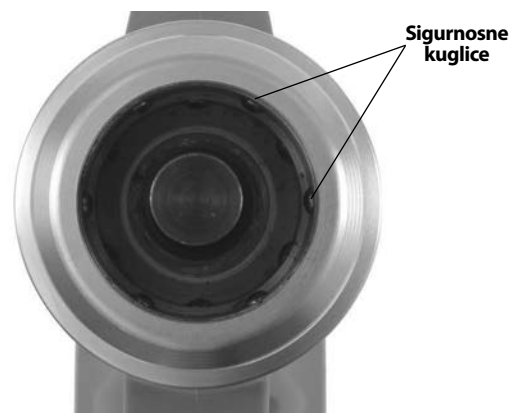

Slika 8 – Unutrašnjost QCS spoja

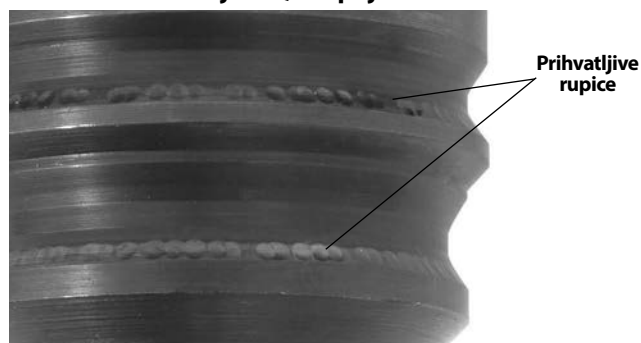

Slika 9 – Rupice u utorima QCS spoja

Ukoliko problemi postoje, ne koristite alat dok se pro-blemi ne uklone.

4. Pregledavajte i održavajte svu ostalu opremu koja se koristi prema odgovarajućim uputama kako biste se uvjerali da radi ispravno. Pregledajte glave za istroše-nost, deformacije ili druge probleme.

Upute za postavljanje i rad

⚠ UPOZORENJE

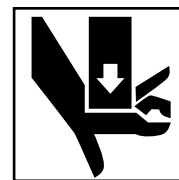

Tijekom radnog ciklusa sklonite prste i ruke od glave alata. Vaši prsti ili ruke mogu se priklještit ili amputi-rati u glavi ili alatu ili između glave alata, dijela na kome radite i drugih predmeta.

Nemojte koristiti na strujnim vodovima kako biste smanjili opasnost od električnog udara, ozbiljne oz-ljede i smrti. Alat nije izoliran. Koristite odgovarajuće postupke rada i osobnu zaštitnu opremu kada radite u blizini strujnih vodova.

Tijekom rada stvaraju se velike sile koje mogu dovesti do pucanja ili leta dijelova i uzrokovanja ozljede. Sve nepotrebno osoblje držite podalje od radnog prostora. Odmaknite se dovoljno tijekom korištenja i koristite zaštitnu opremu, uključujući zaštitu za oči.

Nemojte upravljati električnim alatom bez umetaka u glavi alata. Ovo može oštetiti električni alat i/ili uzrokovati ozbiljne ozljede.

Poštujte upute za postavke i korištenje kako bi se smanjile ozljede od priklještenja, električnog udara i drugih uzroka i za sprječavanje oštećenja alata.

1. Potvrdite da imat odgovarajući radni prostor (*Pogledajte Opća sigurnosna pravila*). Radite na čistoj, ravnoj, stabilnoj, suhoj lokaciji. Ne koristite alat dok stojite u vodi.
2. Pregledajte posao koji morate odraditi i utvrdite koji su ispravni RIDGID alat i čeljusti za tu primjenu. Korištenje alata za određenu svrhu može uzrokovati ozljedu, oštetiti alat i uzrokovati neispravne spojeve.
3. Potvrdite da su električni alat i glava pregledani i postavljeni kako je određeno u njihovim uputama. Ako je potrebno, potvrdite da su u glavu ugrađeni odgovarajući kalupi.

Zamjena glava s QCS spojnicom (samo RE 6/RE 60)

Skinite bateriju s alata. Uvucite QCS rukavac i skinite/umetnite odgovarajuću zamjenjivu glavu. Otpustite QCS rukavac kako biste učvrstili glavu (*Slika 10*). Provjerite da je glava potpuno umetnuta i zaključana u alat. Ne koristite bez ugrađene zamjenjive glave ili zamjenjive glave s umetcima - ovo može oštetiti električni alat. Ako se zamjenska glava ne može učvrstiti u QCS spojnicu, provjerite da je okvir potpuno uvučen pritiskanjem gumba za otpuštanje tlaka.

Postoje različiti tipovi QCS spojnice. Provjerite da su tipovi QCS spojnice na alatu i zamjenjivim glavama kompatibilni kako je označeno.

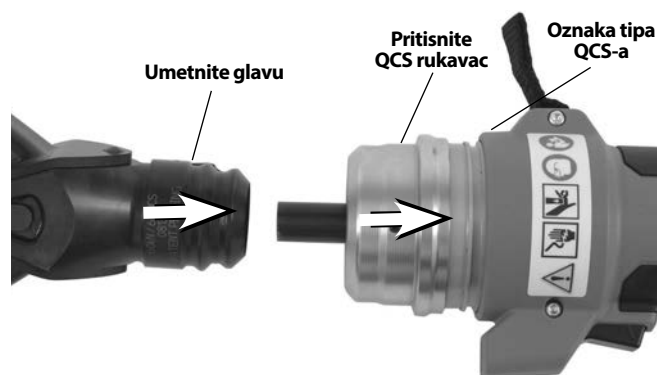

Slika 10 - Ugradnja zamjenjive glave u QCS spojnicu

Rad

1. Suhim rukama, ugradite potpuno napunjenu bateriju na električni alat. Pritisnite gumb ON/OFF (uključiti/isključiti) (*Slika 3*) kako biste uključili električni alat. Sve tri žarulje statusa alata će bljesnuti jednom. Tada bi trebala svijetliti samo zelena žaruljica označavajući da je alat spreman za rad (*Pogledajte sliku 6 za svjetla statusa alata*). Električni alat će se automatski isključiti ako se ne koristi 600 sekundi.



Slika 11 - Alat u radu

2. Pogledajte upute za glavu koja se koristi za određene upute za rad. Držeći ruke podalje od glave i drugi pokretnih dijelova, pritisnite prekidač 'Run' da biste pomaknuli okvir alata i aktivirali glavu. Pomicanje okvira može se zaustaviti u bilo kojem trenutku otpuštanjem prekidača 'Run'. Ovo omogućava završno postavljanje glave za rezanje, probijanje ili držanje i postavljanje priključaka.

Osim ako nije drugačije navedeno u posebnim uputama za glavu, nastavi s pritiskanjem prekidača 'Run' dok se okvir ne uvuče automatski. Automatsko uvlačenje okvira označava da je električni alat dosegao odgovarajuću silu i ciklus je završen. Ovo je potrebno kako bi se osiguralo potpuno spajanje električnih spojeva.

Ako se okvir ne uvuče u potpunosti, pritisnite gumb za otpuštanje tlaka. Ako je tipka za otpuštanje tlaka pritisnuta prilikom spajanja električnog spoja, spoj NIJE potpun i treba se ponoviti.

3. Kada je radnja završena, pritisnite gumb ON/OFF (uključi/isključi) kako biste isključili uređaj i skinite bateriju.

Skladištenje

Uklonite bateriju s alata. Električni alat i bateriju skladištite u kutiji. Izbjegavajte skladištenje na ekstremnoj vrućini ili hladnoći. Električni alat se neće uključiti ako je temperatura baterije izvan specificiranog raspona. To će biti označeno svjetlom statusa alata. (Vidi sliku 6)

⚠ UPOZORENJE Skladištite na suhom, sigurnom području koji je izvan dosega djece i ljudi koji nisu upoznati s radom električnog alata. U rukama korisnika koji nisu obučeni, električni alat je opasan.

Otklanjanje grešaka

PROBLEM	MOGUĆI RAZLOZI	RJEŠENJE
Alat se neće uključiti kada je pritisnut prekidač ON/OFF (uključi/isključi).	Baterija je u potpunosti prazna ili ne radi ispravno. Baterija nije ispravno umetnuta u ručku alata.	Umetnite potpuno napunjenu bateriju/ponovno napunite bateriju. Provjerite kako biste utvrdili da je baterija umetnuta do kraja.
Napravljeni spojevi nisu dovršeni.	Korišten krivi alat/umetak za veličinu kabela ili materijal. Alat nije pravilno postavljen na spoj. Alat treba popraviti.	Ugradite ispravan alat/umetak. Provjerite da je alat pravilno postavljen na spoj. <i>Pogledajte informacije za kontakt za najbliže RIDGID servisno središte.</i>
Ulje curi iz alata.	Problemi s brtvom ili mehanički problem.	
Motor radi ali alat ne završava ciklus.	Razina ulja niska.	<i>Pogledajte informacije za kontakt za najbliže RIDGID servisno središte.</i>
Kalup se zaustavlja tijekom rada.	Razina ulja niska.	
Alat za rezanje zaustavlja se tijekom rada.	Razina ulja niska. Oštrice su istrošene ili slomljene. Materijal je izvan specifikacija za oštricu.	<i>Pogledajte informacije za kontakt za najbliže RIDGID servisno središte.</i> Zamijenite istrošene ili slomljene oštrice odgovarajućim zamjenskim oštricama. Zamijenite oštricom specificiranom za materijal koji će se rezati.

Pogledajte Sliku 6 - Svjetla statusa alata

Upute za održavanje

⚠ UPOZORENJE

Skinite bateriju prije izvođenja održavanja ili bilo kakvih podešavanja.

Alat za čišćenje

Obrišite vanjštinu električnog alata svaki dan s čistom, suhom krpom.

Čišćenje QCS spojnice

Okrenite QCS otvor prema dolje i nježno istresite krhotine. Vizualno pregledajte otvor QCS spojnice za bilo kakve krhotine. Za uklanjanje krhotina mogu se koristiti pamučne krpe. Nemojte dozvoliti nakupljanje materijala u utorima za sigurnosne kuglice (Slika 8). QCS spojnica je podmazana u tvornici, za cijeli radni vijek. Nemojte dodavati nikakva maziva u QCS spoj.

Potrebno održavanje od strane RIDGID neovisnog servisa

Kako bi se osigurao ispravan rad, električni alat mora biti servisiran u intervalima koje je postavio RIDGID neovisni servis. To će biti označeno svjetlom statusa alata (Pogledajte sliku 6). Pogledajte specifikacije za servisni interval.

Servisiranje i popravak

⚠ UPOZORENJE

Pogrešnim servisiranjem i popravcima alat može postati nesiguran za rad.

Servis i popravak ovih električnih alata mora obavljati RIDGID neovisni servis za alate za spajanje. Koristite je isključivo RIDGID servisne dijelove.

Za informacije o RIDGID neovisnom servisu koji je najbliže vama ili bilo koje pitanje o servisu ili popravku pogledajte odjeljak *Informacije za kontaktiranje* u ovom priručniku.

Neobavezna oprema

⚠ UPOZORENJE

Kako bi smanjili opasnost od teške ozljede, upotrebljavajte samo opremu posebno projektiranu i preporučenu za uporabu s RIDGID električnim alatima, kao što je dolje navedeno.

Serijski RE 6/RE 60/RE 600

Kataloški br.	Opis
44693	Baterija 18V 2,0 Ah (Sjeverna i Latinska Amerika, Australija)
44698	Baterija 18V 4,0 Ah (Sjeverna i Latinska Amerika, Australija)
43458	Napredni punjač od 120V za litijsku bateriju
43333	Napredni punjač od 230V za litijsku bateriju
43323	Baterija 18V 2,0Ah (Europa i Kina)
43328	Baterija 18V 4,0Ah (Europa i Kina)

Serijski RE 6/RE 60

Kataloški br.	Opis
52283	4P-6 4PIN™ Glava za spajanje bez kalupa
52078	Swiv-L-Punch Glava za bušenje
47198	SC-60C Glava za rezanje za bakrenu/aluminijsku žicu
49408	SC-60C Glava za rezanje za ACSR
52083	Kutija za nošenje RE 6 (plastična)
47773	Kutija za nošenje RE 60 (plastična)
47753	LR-60B Okrugla glava za spajanje

Za potpuni popis dostupne RIDGID opreme za ove alate, pogledajte Ridge katalog alata na RIDGID.com ili pogledajte *Informacije za kontaktiranje*.

Zbrinjavanje

Dijelovi električnog alata sadržavaju vrijedne materijale i možete ih reciklirati. Pronađite lokalne tvrtke koje se bave recikliranjem. Zbrinite dijelove u skladu sa svim primjenjivim zakonskim uredbama. Kontaktirajte s lokalnom institucijom za upravljanje otpadom za više informacija.



Za države EC: Ne odlažite električnu opremu zajedno s kućnim otpadom!

U skladu s Europskom smjernicom 2012/19/EU o električnoj i elektroničkoj opremi koja predstavlja otpad i njezinoj primjeni u lokalnom zakonodavstvu električnu opremu koju više ne možete upotrijebiti morate odvojeno skupljati i odlagati na odgovarajući, ekološki način.

Elektromagnetska sukladnost (EMC)

Pojam "elektromagnetska sukladnost" označava sposobnost proizvoda da besprijekorno funkcionira u okolišu gdje su prisutna elektromagnetska zračenja i elektrostatska pražnjenja, a ne stvaraju elektromagnetske smetnje u drugoj opremi.

Skupina RIDGID RE 6/RE 60/RE 600 električnih alata zadovoljava IEC61000-6-5 (Ed. 1,0) Elektromagnetske sukladnosti (EMC) Dio 6-5: Općeniti standardi - Imunost za opremu korištenu u okruženjima elektrane ili podstanice.

NAPOMENA Ovi su alati sukladni svim primjenjivim EMC standardima. Međutim, mogućnost da uzrokuju smetnje u drugim uređajima ne može se isključiti. Svi testirani EMC standardi navedeni su u tehničkoj dokumentaciji alata.

RE 6/RE 60/RE 600

Električna orodja



RE 6/RE 60

Orodja serije RE 600



⚠ OPOZORILO!

Pred uporabo orodja pozorno preberite ta priročnik za uporabnika. Nerazumevanje in neupoštevanje vsebine tega priročnika lahko povzroči električni udar, požar in/ali hude telesne poškodbe.

Električna orodja RE 6/RE 60/RE 600

Serijsko številko zapišite spodaj in shranite serijsko številko izdelka, ki jo najdete na oznaki z imenom.

Serijska
Št.

--	--

Kazalo vsebine

Obrazec za vpis serijske številke naprave	223
Varnostni simboli	225
Splošna varnostna opozorila za električno orodje	225
Varnost delovnega območja	225
Električna varnost.....	225
Osebna varnost	226
Uporaba in nega električnega orodja	226
Uporaba in nega električnega orodja	226
Servisiranje	227
Posebne varnostne informacije	227
Varnost električnih orodij	227
Kontaktne podatke RIDGID	227
Opis	228
Lučke stanja orodja	229
Tehnični podatki	229
Standardna oprema.....	230
Pregled pred uporabo	230
Navodila za postavitve in delovanje	231
Izmenjava glav s spojko QCS (samo RE 6/RE 60)	231
Uporaba	231
Skladiščenje	232
Navodila za vzdrževanje	232
Čiščenje orodja.....	232
Čiščenje spojke QCS	232
Odpravljanje napak.....	232
Zahtevano vzdrževanje pri RIDGID neodvisnem servisnem centru.	233
Servisiranje in popravilo	233
Dodatna oprema	233
Odstranjevanje	233
Elektromagnetna združljivost (EMC)	233
Izjava ES o skladnosti	Notranja stran zadnje strani
Dosmrtna garancija	Zadnja platnica

*Prevod izvirnih navodil

Varnostni simboli

V tem uporabniškem priročniku in na izdelku se uporabljajo varnostni simboli ter signalne besede za posredovanje pomembnih varnostnih informacij. V tem poglavju boste spoznali pomen teh signalnih besed in simbolov.



To je simbol za varnostno opozorilo. Uporablja se za opozarjanje na tveganje telesnih poškodb. Upoštevajte vsa varnostna sporočila, ki sledijo temu znaku, da se izognete morebitnim telesnim poškodbam ali smrti.

⚠ NEVARNOST

NEVARNOST pomeni nevarno situacijo, ki bo povzročila smrt ali hudo telesno poškodbo, če se ji ne izognete.

⚠ OPOZORILO

OPOZORILO pomeni nevarno situacijo, ki bi lahko povzročila smrt ali hudo telesno poškodbo, če se ji ne izognete.

⚠ POZOR

POZOR pomeni nevarno situacijo, ki bi lahko povzročila manjše ali srednje telesne poškodbe, če se ji ne izognete.

OBVESTILO

OBVESTILO pomeni informacijo, ki se nanaša na zaščito lastnine.



Ta simbol vas opozarja, da pred začetkom uporabe opreme skrbno preberite uporabniški priročnik. Priročnik za uporabnika vsebuje pomembne informacije o varni in pravilni uporabi naprave.



Ta simbol pomeni, da je treba pri uporabi ali delu s to opremo vedno uporabljati varnostna očala s stranskimi ščitniki ali naočnike, da zmanjšate nevarnost poškodbe oči.



Ta simbol označuje tveganje zmečkanin na dlaneh, prstih ali drugih delih telesa.



Ta simbol pomeni nevarnost električnega udara.

Splošna varnostna opozorila za električno orodje*

⚠ OPOZORILO

Preberite vsa varnostna opozorila, navodila, ilustracije in specifikacije, ki so priložene električnemu orodju. Neupoštevanje vseh spodaj navedenih navodil lahko povzroči električni udar, požar in/ali hude telesne poškodbe.

VSA OPOZORILA IN NAVODILA SHRANITE ZA NADALJNJO UPORABO!

Izraz »električno orodje« v opozorilih se nanaša na vaše električno orodje (povezano z električnim kablom), ki je napajano iz električnega omrežja, ali na električno orodje z baterijo (brez kabla).

Varnost delovnega območja

- **Delovni prostor naj bo čist in dobro osvetljen.** Neurejeni ali slabo osvetljeni delovni prostori povečujejo verjetnost nesreče.
- **Električnih orodij ne uporabljajte v eksplozivnih atmosferah, npr. v prisotnosti vnetljivih tekočin, plinov ali prahu.** Električna orodja ustvarjajo iskre, zaradi katerih se lahko vnamejo prah ali hlapi.
- **Med uporabo električne naprave naj se otroci in druge osebe ne približujejo.** Zaradi motenj ob delu lahko izgubite nadzor nad orodjem.

Električna varnost

- **Vtiči električnega orodja morajo ustrezati vtičnici. Vtiča nikoli na noben način ne spreminjajte. Vtičev prilagojevalnika ne uporabljajte z ozemljenimi električnimi orodji.** Nespremenjeni vtiči in ustrezne vtičnice zmanjšajo nevarnost električnega udara.
- **Preprečite telesni kontakt z ozemljenimi površinami, kot so na primer cevi od radiatorja, hladilnika.** Če je vaše telo ozemljeno, za vas obstaja večja nevarnost električnega udara.
- **Električnega orodja ne izpostavljajte dežju in vlažnim pogojem.** Voda, ki prodre v električno orodje, poveča tveganje električnega udara.
- **S kablom ne ravnajte nasilno. Kabla nikoli ne uporabljajte za prenašanje ali vlečenje oz. za izklop električnega orodja. Kabla ne izpostavljajte vročini, olju, ostrim robovom ali premikajočim se delom.** Poškodovani ali zapleteni kabli povečajo tveganje električnega udara.
- **Med uporabo električnega orodja na prostem uporabljajte samo podaljške, ki so primerni za uporabo na prostem.** Uporaba kabla, primerne za uporabo na prostem, zmanjšuje tveganje električnega udara.
- **Če se ne morete izogniti uporabi električnega orodja na vlažnem mestu, uporabite stikalo za zemljostično zaščito (GFCI).** Uporaba zemljostične zaščite (GFCI) zmanjšuje tveganje električnega udara.

* Besedilo, ki je navedeno v razdelku Splošna varnostna pravila za električno orodje, je dobesedno prepisano iz ustrezne izdaje standarda EN 62841-1. Ta razdelek vsebuje splošne varnostne ukrepe za različne vrste električnih orodij. Vsi previdnostni ukrepi se ne nanašajo na vsa orodja, nekateri pa ne veljajo za to orodje.

Osebna varnost

- **Med uporabo električnega orodja bodite pazljivi, pozorni in delajte z glavo. Električnega orodja ne uporabljajte, če ste utrujeni ali ste pod vplivom drog, alkohola ali zdravil.** Trenutek nepozornosti med uporabo električnega orodja lahko povzroči hude telesne poškodbe.
- **Uporabljajte osebno zaščitno opremo. Vedno nosite zaščitna očala.** Zaščitna oprema, kot so zaščitna maska za prah, zaščitni čevlji z nedrsečim podplatom, zaščitna čelada ali zaščita sluha, ki jo uporabljate skladno z razmerami, zmanjša tveganje telesnih poškodb.
- **Izogibajte se nenamernemu vklopu orodja. Prepričajte se, da je stikalo IZKLOPLJENO, preden orodje priključite na električni vir in/ali baterijo, ga poberte ali prestavite.** Do nesreče lahko pride, če imate med nošenjem orodja prste na stikalu ali če nanj pritiskate, medtem ko VKLOPITE orodje.
- **Izvičaj ali ključ, ki ga pustite pritrjenega na vrtljiv del električnega orodja, lahko povzroči telesne poškodbe ON.** Izvičaj ali ključ, ki ga pustite pritrjenega na vrtljiv del električnega orodja, lahko povzroči telesne poškodbe.
- **Ne stegujte se. Vedno skrbite, da stojite stabilno in imate dobro ravnotežje.** Tako boste imeli v nepredvidljivih situacijah boljši nadzor nad električnim orodjem.
- **Bodite primerno oblečeni. Ne nosite ohlapnih oblačil in nakita. Lase in oblačila imejte varno oddaljene od premikajočih se delov.** Ohlapna oblačila, nakit ali dolgi lasje se lahko ujamejo v premikajoče se dele.
- **Če lahko namestite sesalnike in zbiralnike za prah, se prepričajte, da so ti priključeni in pravilno uporabljeni.** Uporaba zbiralnikov za prah lahko zmanjša tveganje zaradi prahu.
- **Ne dovolite, da bi seznanjenost zaradi pogoste uporabe povzročila, da postanete samozadovoljni in prezrete varnostna načela orodja.** Nepredvidno dejanje lahko povzroči hude telesne poškodbe v delčku sekunde.

Uporaba in nega električnega orodja

- **Orodja ne uporabljajte s silo. Uporabljajte orodje, ki je primerno za vaše delo.** Pravilno izbrano orodje bo delo opravilo hitreje in varneje s hitrostjo, za katero je bilo zasnovano.
- **Če s stikalom ne morete VKLOPITI in IZKLOPITI električnega orodja, ga ne uporabljajte.** Vsako električno orodje, ki ga ne morete upravljati s stikalom, je nevarno in ga je treba popraviti.

- **Izvlomite vtič iz vtičnice in/ali odstranite komplet baterij, če se lahko odstrani, iz električnega orodja preden karkoli prilagodite, zamenjate pripomočke ali električno orodje shranite.** S tovrstnimi preventivnimi varnostnimi ukrepi boste zmanjšali tveganje nenamernega vklopa električnega orodja.
- **Električno orodje, ki ga ne uporabljate, hranite izven dosega otrok in ne dovolite, da bi orodje uporabljale osebe, ki električnega orodja ne poznajo ali ki niso prebrale teh navodil.** Električna orodja so nevarna, če jih uporabljajo neizkušene osebe.
- **Vzdržujte električna orodja in pribor. Preverite, ali so gibljivi deli orodja pravilno nameščeni in se ne zatikajo.** Preverite tudi, ali je kateri izmed delov pokvarjen, in bodite pozorni na vsa druga stanja električnega orodja, ki lahko vplivajo na njegovo delovanje. Če je električno orodje poškodovano, ga pred uporabo obvezno popravite. Številne nesreče so posledica slabo vzdrževanih električnih orodij.
- **Rezalna orodja naj bodo ostra in ista.** Pravilno vzdrževana rezalna orodja z ostrimi rezili se manjkrat zataknejo in jih je lažje upravljati.
- **Električno orodje, dodatno opremo, nastavke itd. uporabljajte skladno s temi navodili, pri tem pa upoštevajte delovne pogoje in delo, ki ga morate opraviti.** Uporaba električnega orodja v namene, druga ne od tistih, za katere je orodje predvideno, lahko povzroči nevarne situacije.
- **Ročaje in prijemne površine vzdržujte suhe, čiste in razmaščene.** Spolzki ročaji in prijemne površine ne omogočajo varnega ravnanja in nadzora orodja v nepričakovanih situacijah.

Uporaba in nega električnega orodja

- **Polnite le z napajalnikom, ki ga določi proizvajalec.** Napajalnik, primeren za eno vrsto akumulatorja, predstavlja nevarnost požara, če ga uporabljate z drugim akumulatorjem.
- **Električno orodje uporabljajte le s predvidenimi akumulatorji.** Uporaba drugih baterij lahko predstavlja nevarnost poškodbe in požara.
- **Ko baterije ne uporabljate, je ne približujte drugim kovinskim predmetom, kot so sponke, kovanci, ključiči, žebliji, vijaki ali drugi majhni kovinski predmeti, ki lahko vzpostavijo povezavo med enim in drugim terminalom baterije.** Če kratko sklenete pola baterije, lahko pride do opeklin ali požara.

- **Pri preobremenitvi lahko iz akumulatorja brizgne tekočina, ki se je ne smete dotikati. Če se je nehote dotaknete, prizadeto mesto sperite z vodo. Če pride tekočina v oči, poiščite zdravniško pomoč.** Tekočina, ki brizgne iz baterije, lahko povzroči draženje ali opekline.
- **Ne uporabljajte baterije ali orodja, ki je poškodovano ali spremenjeno.** Poškodovane ali spremenjene baterije se lahko vedejo nepričakovano, kar lahko ima za posledico požar, eksplozijo ali tveganje za poškodbe.
- **Baterij ali orodja ne izpostavljajte ognju ali skrajni temperaturi.** Izpostavljenost ognju ali temperaturi nad 265 °F (130 °C) lahko povzroči eksplozijo.
- **Upoštevajte vsa navodila za polnjenje in ne polnite ali hranite kompleta baterij ali orodje izven obsega temperature, določenega v navodilih.** Nepravilno polnjenje ali pri temperaturah izven določenega obsega lahko poškoduje baterijo in poveča tveganje za požar.

Servisiranje

- **Vaše električno orodje naj popravlja samo usposobljen strokovnjak in pri tem uporablja samo originalne nadomestne dele.** Tako bo vaše električno orodje ostalo varno za uporabo.
- **Nikoli ne servisirajte poškodovanih kompletov baterij.** Servisiranje kompletov baterij lahko izvede le proizvajalec ali pooblaščen serviser.

Posebne varnostne informacije

⚠ OPOZORILO

To poglavje vsebuje pomembna varnostna navodila, značilna za to orodje.

Pred uporabo električnega orodja pazljivo preberite ta navodila za uporabo, da zmanjšate tveganje za električni udar ali resne osebne poškodbe.

TA NAVODILA SHRANITE!

V nosilni torbi za orodje je predal, ki je namenjen hranjenju teh navodil za uporabo s strojem, da jih upravljavec lahko uporabi.

Varnost električnih orodij

- **Prste in dlani držite izven dosega orodja med delovanjem.** Prste ali dlani bi vam lahko zmečkalo, zlomilo ali amputiralo, če bi se ujele v glavo ali med glavo in druge predmete.

- **Ne uporabljajte v bližini prevodnikov pod napestjo lahko povzroči električni udar, povzroči resne poškodbe ali smrt. Orodje ni izolirano za uporabo na vodih pod napetostjo.** Uporabljajte ustrezne delovne postopke in osebno zaščitno opremo, ko delate blizu prevodnikov pod napetostjo.
 - **Med uporabo izdelka se pojavljajo močne sile, ki lahko zlomijo in vržejo predmete ter povzročijo poškodbe. Vso nepotrebno osebje naj bo izven delovnega območja.** Med uporabo bodite varno oddaljeni in nosite primerno varnostno opremo, vključno z zaščito za oči.
 - **Orodja ne spreminjajte.** Spreminjanje orodja na kakršen koli način lahko ima za posledico osebne poškodbe.
 - **Nikoli ne popravljajte poškodovane glave.** Varjena, brušena, izvrtana ali spremenjena glava bi se med uporabo lahko zlomila. Nikoli ne zamenjajte posameznih delov. Poškodovane glave zavrzite, da zmanjšate tveganje za poškodbe.
 - **Uporabite pravilno orodje, glavo, rezalni nastavek, konektor in kombinacijo kablov.** Nepravilne kombinacije lahko povzročijo nepopolno ali nepravilno vpenjanje, kar lahko poveča tveganje za požar, resne poškodbe ali smrt.
 - **Ena oseba mora nadzorovati delovni proces, delovne naprave.** Ko naprava deluje, naj bo v delovnem območju samo uporabnik. To pomaga zmanjšati tveganje telesnih poškodb.
 - **Pred uporabo električnega orodja RIDGID preberite in razumite:**
 - ta uporabniški priročnik,
 - navodila določene glave,
 - priročnik za baterije/polnilnik,
 - navodila proizvajalca za namestitvev konektorjev in rezalnih nastavkov/vstavkov,
 - navodila druge opreme uporabljene s tem orodjem.
- Neupoštevanje vseh opozoril in navodil lahko povzroči materialno škodo in/ali hude telesne poškodbe.

Kontaktne podatki RIDGID

Če imate vprašanja v zvezi s tem izdelkom RIDGID®:

- Obrnite se na krajevnega distributerja RIDGID.
- Obiščite RIDGID.com, da najdete krajevno zastopstvo RIDGID.
- Obrnite se na oddelek za tehnične storitve za Ridge Tool na naslovu rtctechservices@emerson.com, v ZDA in Kanadi pa lahko pokličete tudi (800) 519-3456.

Opis

Družina električnih orodij RIDGID® modeli RE 6/RE 60/RE 600 se uporabljajo za različne funkcije, kot na primer stiskanje električnih kompresijskih konektorjev, rezanje električnih kablov in prebojno luknjanje glede na glavo, ki jo uporabljate z orodjem.

Električna orodja RE 6 in RE 60 so opremljena s sistemom RIDGID® Quick Change System™ (QCS™) za nameščanje in uporabo različnih izmenljivih glav.

Serije električnega orodja RE 600 imajo določene (neizmenljive) glave.

Vse glave (izmenljive in določene) lahko obračate za 360 stopinj za boljši dostop v ozkih prostorih.

Med uporabo notranji električni motor napaja hidravlično črpalko, ki dovaja tekočino do valja orodja, pomika krak naprej in nanaša silo posebej zasnovanim glavam orodja.

Orodju sta priloženi dve (2) tekstilni zanki, ki ju s primernimi dodatki lahko uporabite kot ramenske pasove ali vrvico za privez.

Orodje je opremljeno s svetlo delovno svetilko, ki zasveti ob pritisku stikala za zagon. To uporabniku omogoča preprosto osvetlitev delovnega območja.

Lučke stanja orodja nakazujejo stanje orodja (orodje VKLOP/IZKLOP, temperatura zunaj razpona, potreben servis ipd.).

Za specifikacije in druge podatke glejte navodila določene glave.

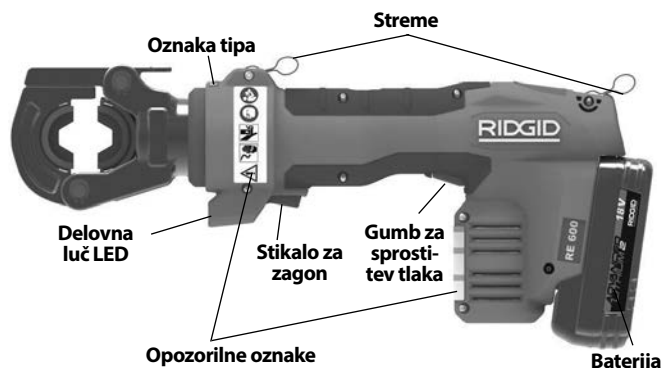

Slika 2 - Serija RE 600 namenska orodja z glavo



Slika 3 - Lučke stanja orodja



Slika 1 - RE 6/RE 60 - Uporabite spojko QCS za namestitvev glave



Slika 4 - Serijska številka stroja - Prve 4 številke (obkrožene) navajajo leto in mesec izdelave. (12 = leto, 06 = mesec).

Krmiljenje	Oznake	Opis
Gumb za vklop/izklop	I/O	Glavno stikalo orodja (I = vklop, O = izklop).
Stikalo za zagon	—	Pritisnite za pomik kraka orodja. V večini primerov držite, dokler se krak ne umakne samodejno.
Gumb za sprostitvev tlaka	—	Omogoča umikanje kraka orodja, preden se umakne samodejno. Primarno se uporablja s prebojnimi glavami. Če se uporablja s stiskalnimi glavami, stiskanje NI zaključeni in ga morate ponoviti.
Puša QCS	—	Se uporablja za umik kroglic QCS in zamenjavo glav.

Slika 5 - Preglednica krmiljenja

Moč zvoka (L_{WA})*76 dB(A), K=3

Vibracije*<2,5 m/s², K=1,5

* Merjenje hrupa in vibracij je opravljeno z uporabo standardiziranega preskušanja skladno s standardom EN 62481-1.

- Ravnih vibracij se lahko uporabijo za primerjavo z drugimi orodji in preliminarno ocenjevanje izpostavljenosti.
- Emisije hrupa in vibracij se lahko razlikujejo, odvisno od vaše lokacije in načina uporabe orodja.
- Dnevne ravni izpostavljenosti hrupu in vibracijam je treba oceniti za vsako uporabo in je treba upoštevati ustrezne previdnostne ukrepe. Ob ocenjevanju ravnih vibracij je treba upoštevati čas, med katerim je orodje izklopljeno in se ne uporablja. To lahko znatno pomanjša raven izpostavljenosti v skupnem času uporabe orodja.

Poglejte RIDGID.com/CrimpDies za preglednico združljivosti stiskalnih rezalnih nastavkov/električnih konektorjev za orodja z različnimi glavami.

Standardna oprema

Glejte katalog RIDGID za podrobnosti o opremi, ki je dostavljena s specifičnimi kataloškiimi številkami naprave.

OBVESTILO Za izbiro primernih materialov in spajanja je odgovoren projektant in/ali inštalater sistema. Pred samo namestitvijo je treba izdelati temeljito oceno značilnih pogojev servisnega okolja. Za izbirne podatke se posvetujte s proizvajalcem priključka.

Pregled pred uporabo

⚠ OPOZORILO



Dnevno pred vsako uporabo električno orodje preglejte in odpravite težave za zmanjšanje tveganja resnih poškodb zaradi električnega udara, zmečkavanja, odpovedi opreme in drugih vzrokov, in preprečite poškodbe naprave.

1. Odstranite baterijo iz orodja.
2. Z orodja in glave očistite olje, maščobo ali umazanijo, še posebej z ročajev in krmilnih elementov. To pomaga pri pregledovanju in preprečuje drsenje orodja ali elementov za upravljanje, ko jih držite.
3. Preglejte električno orodje za:
 - Pravilno sestavljanje, vzdrževanje in celovitost. (glejte slike 1-3).
 - Ali so prisotni zlomljeni, obrabljeni, manjkajoči, neizravnani ali zatikajoči se deli.
 - Prisotnost in berljivost opozorilnih nalepk na orodju in bateriji.

- Preverite vsa druga stanja, ki bi lahko preprečila varno in običajno delovanje.

Če je orodje opremljeno s spojko QCS, preglejte za:

- Tujke v spojki QCS (glejte poglavje vzdrževanje).
- Preverite, ali so prisotne vse pritrdilne kroglice v vseh odprtinah in da niso poškodovane. Slika 8 prikazuje notranjost celotnega in očiščenega priključka sistema QCS.
- Pri pregledovanju spojke QCS na izmenljivih glavah, so jamice v utorih spojke QCS zaradi uporabe običajne in niso poškodbe (slika 9).

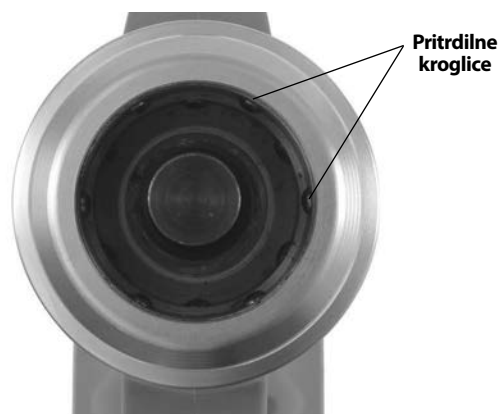

Slika 8 – Notranjost spojke QCS

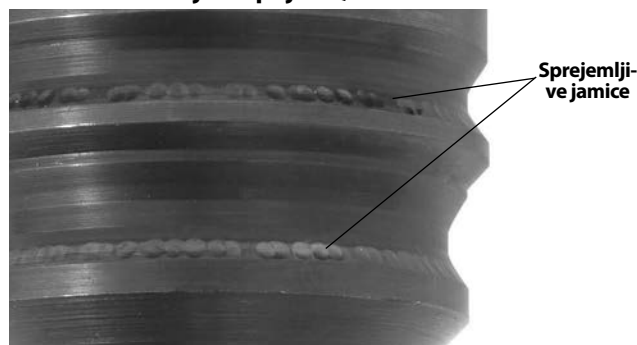

Slika 9 – Jamice v utorih spojke QCS

Če opazite kakršne koli težave, ne uporabljajte orodja, dokler težav ne popravite.

4. Vso drugo uporabljeno opremo preglejte in vzdržujte skladno z navodili, da zagotovite pravilno delovanje. Preglejte glave za obrabo, deformacije in druge težave.

Navodila za postavitvev in delovanje

⚠ OPOZORILO



Prste in dlani držite izven dosega glave orodja med delovanjem. Prste ali dlani bi vam lahko zmečkalo, zlomilo ali amputiralo, če bi se ujele v glavo ali orodje, ali med glavo orodja, obdelovance in druge predmete.

Ne uporabljajte v bližini prevodnikov pod napetostjo lahko povzroči električni udar, povzroči resne poškodbe ali smrt. Orodje ni izolirano. Uporabljajte ustrezne delovne postopke in osebno zaščitno opremo, ko delate blizu prevodnikov pod napetostjo.

Med uporabo izdelka se pojavljajo močne sile, ki lahko zlomijo in vržejo predmete ter povzročijo poškodbe. Vso nepotrebno osebje naj bo izven delovnega območja. Med uporabo bodite varno oddaljeni in nosite primerno varnostno opremo, vključno z zaščito za oči.

Električnega orodja ne uporabljajte brez vstavkov v glavi orodja. S tem bi lahko poškodovali električno orodje ali glavo in povzročili resne osebne poškodbe.

Upoštevajte navodila za postavitvev in delovanje, da zmanjšate tveganje poškodb zaradi drobljenja, električnega udara in drugih vzrokov, in preprečite poškodbe naprave.

1. Preverite ustreznost delovnega območja (glejte *Splušna varnostna pravila*). Uporabljajte na čistem, ravnem, stabilnem in suhem mestu. Orodja ne uporabljajte, če stojite v vodi.
2. Preglejte delo, ki ga morate opraviti, in določite pravilno orodje RIDGID za uporabo. Uporaba nepravilnega orodja za uporabo lahko povzroči poškodbe, poškoduje orodje in povzroči nepopolne povezave.
3. Zagotovite, da ste električno orodje in glavo pregledali in namestili, kot je navedeno v navodilih. Po potrebi preverite, ali so v glavo nameščeni pravilni rezalni nastavki.

Izmenjava glav s spojko QCS (samo RE 6/RE 60)

Odstranite baterije iz orodja. Uvlecite pušo QCS in odstranite/vstavite ustrezno izmenljivo glavo. Sprostite pušo QCS, da zadržite glavo (slika 10). Potrdite, da je glava popolnoma vstavljena in zapahnjena v orodje. Električnega orodja ne uporabljajte brez nameščene izmenljive glave ali glav - s tem

lahko poškodujete orodje. Če se izmenljiva glava ne zapahne v spojko QCS preverite, ali je krak popolnoma zložen tako, da pritisnete gumb za sproščanje.

Obstajajo različni tipi spojke QCS. Zagotovite, da sta orodje in izmenljiva glava tipa spojke QCS združljiva (kot je označeno).

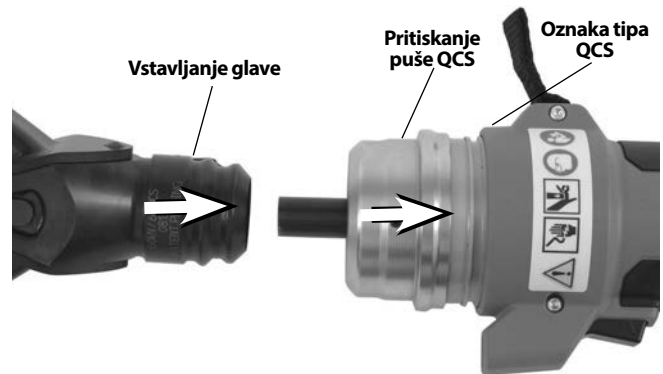

Slika 10 – Nameščanje izmenljive glave s spojko QCS

Uporaba

1. S suhimi rokami vstavite popolnoma napolnjeno baterijo v električno orodje. Pritisnite gumb ON/OFF (VKLOP/IZKLOP) (slika 3) za vklop električnega orodja. Vse tri lučke stanja orodja enkrat utripnejo. Nato bi neprekinjeno morala svetiti zelena lučka kar nakazuje, da je orodje pripravljeno za uporabo (glejte sliko 6 za lučke stanja orodja). Električno orodje se bo samodejno IZKLJUČILO, če ga ne uporabite za 600 sekund.



Slika 11 – Orodje med delovanjem

2. Glejte navodila za uporabljen glavo v določenih navodilih za uporabo. Roke imejte izven dosega glave in drugih gibljivih delov, pritisnite stikalo za zagon, da pomaknete krak orodja in aktivirate glavo. Pomikanje kraka lahko kadarkoli ustavite s sprostitvijo stikala za zagon. To vam omogoča dokončno pozicioniranje glave za rezanje, prebijanje ali prijemanje in pozicioniranje konektorjev.

Nadaljujte s pritiskanjem stikala za zagon, dokler se krak samodejno ne zloži, razen če je kako drugače navedeno v navodilih določene glave. Samodejno zlaganje kraka nakazuje, da je električno orodje doseglo ustrezno silo in je cikel zaključen. Zahtevano za zagotovitev popolnega stiskanja električnih povezav.

Če se krak ne skrči popolnoma, pritisnite gumb za sproščanje tlaka. Če gumb za sproščanje tlaka pritisnete med stiskanjem električne povezave, stiskanje NI zaključeno in ga morate ponoviti.

3. Ko je postopek zaključen, pritisnite gumb ON/OFF (VKLOP/IZKLOP) in odstranite baterijo.

Skladiščenje

Odstranite baterijo iz orodja. Električno orodje in baterijo hranite v torbici. Preprečite shranjevanje v skrajno hladnem ali vročem okolju. Električno orodje se ne vklopi, če je temperatura zven določenega razpona. Ta status bo označila lučka stanja orodja. (Glejte sliko 6)

Odpravljanje napak

TEŽAVA	MOŽNI VZROKI	REŠITEV
Orodje se ne VKLJUČI, ko pritisnete gumb VKLOP/IZKLOP.	Baterija je popolnoma prazna ali je okvarjena. Baterija ni pravilno vstavljena v ročaj orodja.	Vstavite popolnoma napolnjeno baterijo/baterijo napolnite. Preverite, ali je baterija popolnoma vstavljena.
Ustvarjene povezave ne zadostujejo.	Uporabljen napačen vstavek za velikost ali material kabla. Orodje ni pravokotno na konektor. Orodje potrebuje popravilo.	Vstavite pravilno orodje/vstavek. Zagotovite, da je orodje pravokotno na konektor. Glejte kontaktne podatke za najbližji neodvisni servisni center RIDGID.
Iz orodja pušča olje.	Težave s tesnili ali mehanske težave.	
Motor deluje, a orodje ne zaključi cikla.	Nizek nivo olja.	Glejte kontaktne podatke za najbližji neodvisni servisni center RIDGID.
Rezalni nastavek se med delovanjem ustavi.	Nizek nivo olja.	
Rezalno orodje se med delovanjem ustavi.	Nizek nivo olja. Rezila so obrabljena ali zlomljena. Material ni v specifikacijah za rezilo.	Glejte kontaktne podatke za najbližji neodvisni servisni center RIDGID. Zamenjajte obrabljena ali zlomljena rezila z ustreznimi nadomestnimi deli. Zamenjajte z rezilom, specifično za material, ki ga boste rezali.

Glejte sliko 6 - Lučke stanja orodja

⚠ OPOZORILO Hranite v suhem, zavarovanem območju, ki je izven dosega otrok in oseb, ki niso seznanjene z električnim orodjem. Električno orodje je nevarno, če ga dobi v roke neusposobljen uporabnik.

Navodila za vzdrževanje

⚠ OPOZORILO

Pred izvajanjem vzdrževanja ali izvajanjem nastavitvev odstranite baterijo iz orodja.

Čiščenje orodja

Zunanost električnega orodja dnevno obrišite s čisto, suho krpo.

Čiščenje spojke QCS

Usmerite odprtino QCS navzdol in nežno iztresite umazanijo. Vizualno preglejte odprtino QCS za ostanke, za čiščenje lahko uporabite vatirane palčke. Ne omogočite nabiranja materiala v žepkih s pritrdilnimi kroglicami (slika 8). Spojka QCS je namazana za celotno življenjsko dobo v tovarni. V priključek QCS ne dodajte maziv.

Zahtevano vzdrževanje pri RIDGID neodvisnem servisnem centru.

Električno orodje morate servisirati v določenih intervalih v neodvisnem servisnem centru RIDGID, da zagotovite pravilno delovanje. Ta status bo označila lučka stanja orodja (glejte sliko 6). Glejte specifikacije za servisni interval.

Servisiranje in popravilo

⚠ OPOZORILO

Neustrezno servisiranje ali popravilo lahko naredita stroj nevaren za obratovanje.

Servis in popravila na teh električnih orodjih lahko opravlja le neodvisni servisni center RIDGID za stiskalna orodja. Uporabljajte le servisne dele RIDGID.

Za informacije o najbližjem neodvisnem servisnem centru RIDGID ali v primeru kakršnih koli vprašanj glede servisiranja ali popravila glejte poglavje *Kontaktne informacije* v tem priročniku.

Dodatna oprema

⚠ OPOZORILO

Da zmanjšate tveganje za resne poškodbe, uporabljajte le opremo, posebej zasnovane in priporočene za uporabo z električnimi orodji RIDGID, kot so navedeni spodaj.

Serije RE 6/RE 60/RE 600

Kataloška št.	Opis
44693	18V 2,0 Ah baterija Severna in Latinska Amerika, Avstralija
44698	18V 4,0 Ah baterija Severna in Latinska Amerika, Avstralija
43458	Napredni polnilnik za litijske baterije 120 V
43333	Napredni polnilnik za litijske baterije 230 V
43323	18 V 2,0 Ah baterija (Evropa in Kitajska)
43328	18 V 4,0 Ah baterija (Evropa in Kitajska)

Serije RE 6/RE 60

Kataloška št.	Opis
52283	4P-6 4PIN™ Stiskalna glava brez rezalnega nastavka
52078	Vrtljivo-udarna glava luknjača
47198	SC-60C Rezalna glava za bakreno/aluminijsko žico
49408	SC-60C Rezalna glava za ACSR
52083	RE 6 nosilna torba (plastična)
47773	RE 60 nosilna torba (plastična)
47753	LR-60B Zaskočna okrogla glava

Za kompleten seznam dodatne opreme RIDGID, ki so na voljo za to orodje, glejte katalog Ridge Tool na RIDGID.com ali pogledajte poglavje *Kontaktne informacije*.

Odstranjevanje

Deli električnega orodja vsebujejo dragocene dele in jih je možno reciklirati. Podjetja, ki so specializirana za recikliranje, lahko najdete tudi v svoji bližini. Komponente zavrzite skladno z vsemi zadevnimi predpisi. Ve informacij poiščite pri komunalni upravi v svojem kraju.



Za države ES: Električne opreme ne odvrzite med gospodinjske odpadke!

V skladu z Evropsko direktivo 2012/19/EU o odpadni električni in elektronski opremi in njenem vključevanju v državno zakonodajo, mora neuporabna električna oprema biti zbrana ločeno in odstranjena na pravilen okoljevarstveni način.

Elektromagnetna združljivost (EMC)

Izraz »elektromagnetna združljivost« označuje zmožnost nemotenega delovanja izdelka v okolju, kjer so prisotna elektromagnetna sevanja in elektrostaticna praznjenja, brez povzročanja elektromagnetnih motenj na drugi opremi.

Družina električnih orodij RIDGID RE 6/RE 60/RE 600 je skladna z IEC61000-6-5 (izdaja 1.0) Elektromagnetna združljivost (EMC) - 6-5. del: Osnovni standardi - Odpornost opreme, ki se uporablja v okoljih elektrarn in postaj.

OBVESTILO To orodje je v skladu z vsemi standardi EMC. Kljub temu ne moremo jamčiti, da ne bo povzročala motenj na drugih napravah. Vsi z EMC povezani standardi, ki so bili testirani, se navajajo v tehnični dokumentaciji orodja.

RE 6/RE 60/RE 600

Električni alati



RE 6/RE 60

Alati serije RE 600



UPOZORENJE!

Pažljivo pročitajte uputstva pre korišćenja ovog alata. Nepoznavanje i nepridržavanje uputstava iz ovog priručnika može imati za posledicu strujni udar, požar i/ili teške telesne povrede.

Električni alati RE 6/RE 60/RE 600

Zapišite donji serijski broj i sačuvajte serijski broj proizvoda koji se nalazi na natpisnoj pločici.

Serijski
Br.

--	--

Sadržaj

Formular za zapisivanje serijskog broja uređaja	235
Sigurnosni simboli	237
Opšta sigurnosna upozorenja za električne alate	237
Sigurnost radnog područja.....	237
Zaštita od struje	237
Lična zaštita	238
Upotreba i održavanje električnog alata.....	238
Upotreba i održavanje električnog alata sa baterijom.....	238
Servisiranje	239
Posebne informacije o bezbednosti	239
Bezbednost u vezi električnog alata.....	239
RIDGID kontaktne informacije	240
Opis	240
Statusne lampice alata	241
Tehnički podaci	241
Standardna oprema.....	242
Pregled pre upotrebe	242
Uputstva za podešavanje i upotrebu	243
Promenljive glave sa QCS spojnicom (samo na RE 6/RE 60)	243
Rad.....	243
Skladištenje	244
Uputstva za održavanje	244
Čišćenje alata	244
Čišćenje QCS spojnice.....	244
Lociranje i uklanjanje kvarova	245
Neophodno održavanje od strane RIDGID-ovog nezavisnog servisnog centra.....	245
Servisiranje i popravke	245
Opcionalna oprema	245
Odstranjevanje	246
Elektromagnetna kompatibilnost (EMC)	246
EC deklaracija o usaglašenosti	Na unutrašnjoj strani poledine korice
Garancija u toku radnog veka	Na poledini korice

*Prevod originalnog priručnika

Sigurnosni simboli

Sigurnosni simboli i reči upozorenja u ovom priručniku za rukovaoca i na proizvodu se koriste da bi nam ukazali na važne sigurnosne informacije. Ovo poglavlje je namenjeno boljem razumevanju tih signalnih reči i simbola.



Ovo je simbol sigurnosnog upozorenja. On se koristi da bi vas upozorio na potencijalne opasnosti povređivanja pri nesrećnim slučajevima. Da biste sprečili telesne povrede i smrtni ishod, pridržavajte se svih sigurnosnih poruka koje prate ovaj simbol.

⚠ OPASNOST

OPASNOST ukazuje na opasnu situaciju koja, ako se ne izbegne, može prouzrokovati teške telesne povrede ili smrt.

⚠ UPOZORENJE

UPOZORENJE označava opasnu situaciju koja, ako se ne izbegne, može prouzrokovati smrt ili teške telesne povrede.

⚠ PAŽNJA

PAŽNJA označava opasnu situaciju koja, ako se ne izbegne, može prouzrokovati lakše ili srednje teške telesne povrede.

NAPOMENA

NAPOMENA ukazuje na informacije koje se odnose na zaštitu imovine.



Ovaj znak vas upozorava da pre korišćenja opreme pažljivo pročitate priručnik za korisnika. Priručnik za korisnika sadrži važne informacije o sigurnosti i ispravnom radu opreme.



Ovaj simbol upozorava na obaveznu upotrebu zaštitne maske ili zaštitnih naočara sa bočnim štitnicima prilikom manipulacije ili korišćenja ove opreme, da bi se izbegla opasnost od povreda očiju.



Ovaj simbol označava rizik da ruke, prsti ili drugi delovi tela budu zgnječeni.



Ovaj znak označava opasnost od električnog udara.

Opšta sigurnosna upozorenja za električne alate*

⚠ UPOZORENJE

Pročitajte sva bezbednosna upozorenja, uputstva, ilustracije i specifikacije koje ste dobili uz ovaj električni alat. Nepridržavanje svih uputstava nabrojanih ispod može imati za posledicu električni udar, požar i/ili tešku povredu.

SAČUVAJTE SVA UPOZORENJA I UPUTSTVA ZA BUDUĆE KORIŠĆENJE!

Izraz "uređaj na struju" u upozorenjima se odnosi na uređaj koji je kablom priključen na električnu mrežu ili bežični uređaj koji radi na akumulatorske baterije.

Sigurnost radnog područja

- **Održavajte radni prostor čistim i dobro osvetljenim.** Neuredna ili mračna područja su pogodna za nesreće.
- **Nemojte raditi sa električnim alatima u eksplozivnim sredinama, kao što su one u kojima postoje zapaljive tečnosti, gasovi ili prašina.** Električni alati stvaraju varnice koje mogu zapaliti prašinu ili gasove.
- **Tokom rada sa električnim alatom decu i posmatrača držite na podalje.** Ometanje može dovesti do gubitka kontrole.

Zaštita od struje

- **Utikači električnih alata moraju biti prilagođeni utičnicama. Ni u kom slučaju nemojte prepravljati utikač. Uz alate na struju sa uzemljenjem, nemojte koristiti nikakve adapter utikače.** Neizmenjeni utikači i odgovarajuće utičnice će smanjiti rizik od strujnog udara.
- **Izbegavajte telesni kontakt sa uzemljenim površinama, kao što su cevi, radijatori, štednjaci i rashladni uređaji.** Ako je vaše telo uzemljeno postoji povećana opasnost od električnog udara.
- **Električne alate nemojte izlagati kiši ili vlazi.** Ukoliko u električni alat uđe voda, povećava se rizik od električnog udara.
- **Nemojte grubo postupati sa kablom. Kabl nikada nemojte koristiti za nošenje, povlačenje ili izvlačenje utikača električnog alata. Neka kabl bude daleko od izvora toplote, ulja, oštih ivica ili pokretnih delova.** Oštećeni ili umršeni kablovi povećavaju opasnost od strujnog udara.
- **Kada električnim alatom radite napolju, koristite produžni kabl koji je pogodan za upotrebu na otvorenom.** Korišćenje kabla koji je pogodan za upotrebu na otvorenom smanjuje rizik od strujnog udara.

* Tekst korišćen u poglavlju Opšta bezbednosna upozorenja ovog priručnika je doslovno preuzet, koliko je to bilo potrebno, iz važećeg standarda EN 62841-1. Ovo poglavlje sadrži opšta sigurnosna pravila tehničke eksploatacije za nekoliko različitih tipova električnih alata. Svaka mera predostrožnosti nije primenljiva na svaki alat i samo neke se mogu primeniti na ovaj alat.

- **Ako je rad električnim alatom na vlažnom mestu neizbežan, upotrebite napajanje sa zaštitom (GFCI - prekidač strujnog kola u slučaju greške uzemljenja).** Korišćenje GFCI smanjuje rizik od strujnog udara.

Lična zaštita

- **Prilikom rada sa električnim alatom, održavajte budnost, gledajte šta radite i koristite zdrav razum. Nemojte koristiti električni alat ako ste umorni ili pod uticajem droga, alkohola i lekova.** Trenutak nepažnje pri korišćenju električnog alata može prouzrokovati tešku telesnu povredu.
- **Koristite ličnu zaštitnu opremu. Uvek nosite zaštitu za oči.** Zaštitna oprema kao na primer maska za zaštitu od prašine, neklizajuće zaštitne cipele, zaštitna kaciga ili zaštita za sluh, korišćena pri odgovarajućim uslovima, smanjiće opasnost od povreda.
- **Sprečite slučajno pokretanje. Vodite računa da prekidač bude u ISKLJUČENOM-položaju pre priključivanja na izvor napajanja i/ili baterije, podizanja ili nošenja alata.** Nošenje električnog alata sa prstom na prekidaču ili stavljanje pod napon alata sa prekidačem na UKLJUČENOM položaju, izaziva nezgodu.
- **Pre nego što UKLJUČITE električni alat, uklonite sve ključeve za podešavanje ili ključeve za pritezanje.** Ključ za pritezanje ili ključ za podešavanje prikačen za rotirajući deo električnog alata može izazvati telesnu povredu.
- **Nemojte se naginjati. Zadržite čvrst stav i ravnotežu sve vreme.** To vam omogućava bolju kontrolu nad električnim alatom u neočekivanim situacijama.
- **Propisno se obucite. Nemojte nositi labavu odeću ili nakit. Držite kosu i odeću podalje od pokretnih delova.** Labava odeća, nakit ili kosa mogu biti uhvaćeni u pokretne delove.
- **Ukoliko postoje uređaji za povezivanje postrojenja namenjenih za izvlačenje i sakupljanje prašine, uverite se da su povezani i korišćeni na ispravan način.** Sakupljanje prašine može smanjiti opasnosti prouzrokovane prašinom.
- **Nemojte dozvoliti da vas poznavanje rukovanja koje ste dobili čestom upotrebom alata učini neopreznim i učini da zanemarite bezbednosne principe rukovanja alatom.** Neoprezan rad može prouzrokovati tešku povredu u deliću sekunde.

Upotreba i održavanje električnog alata

- **Ne upotrebljavajte alat na silu. Upotrebljavajte odgovarajući alat za vaš posao.** Oodgovarajući električni alat će posao obaviti bolje i bezbednije, brzinom za koju je konstruisan.
- **Nemojte koristiti električni alat ako se on prekidačem ne može UKLJUČITI i ISKLJUČITI.** Svaki električni alat koji se ne može kontrolisati prekidačem je opasan i mora se popraviti.
- **Izvadite utikač iz izvora napajanja i/ili uklonite bateriju iz električnog alata, ako je moguće, pre sprovođenja bilo kakvih izmena, promene dodataka ili njegovog odlaganja.** Takve preventivne sigurnosne mere smanjuju rizik od slučajnog pokretanja električnog alata.
- **Odložite alat koji ne koristite van domašaja dece i nemojte dozvoliti korišćenje osobama koje nisu upoznate sa električnim alatom ili uputstvima.** Električni alat je opasan u rukama neobučениh korisnika.
- **Održavajte električni alat i dodatke. Proverite da alat nije pogrešno namešten ili da nisu pogrešno spojeni pokretni delovi, da delovi nisu polomljeni kao i sve druge razloge koji mogu da utiču na rad električnog alata. Ako se ošteti, električni alat pre upotrebe, popravite.** Loše održavani električni alati su uzrok mnogih nezgoda.
- **Rezne alate održavajte oštrim i čistim.** Pravilno održavani rezni alati sa oštrim reznim ivicama se ređe zaglavljaju i lakše ih je kontrolisati.
- **Električni alat, dodatke, nastavke alata itd. koristite u skladu sa ovim uputstvima, imajući u vidu radne uslove i posao koji treba uraditi.** Korišćenje električnog alata za rad drugačiji od onog za šta je namenjen može dovesti do opasnih situacija.
- **Održavajte ručke i površine za hvatanje suvim, čistim i bez ulja i masti.** Klizave ručke i površine za hvatanje ne omogućuju sigurno rukovanje i kontrolu nad alatom u nepredviđenim situacijama.

Upotreba i održavanje električnog alata sa baterijom

- **Punjenje baterije vršite isključivo punjačem koji je odredio proizvođač.** Punjač koji odgovara jednom tipu baterije može da stvori rizik od požara ako se koristi sa drugim tipom baterije.
- **Isključivo koristite električni alat sa posebno određenim baterijama.** Korišćenje drugačijih baterija može da izazove rizik od povrede i požara.

- Kada se baterija ne koristi, čuvajte je podalje od drugih metalnih predmeta kao što su spajalice, novčići, ključevi, ekseri, zavrtnji ili drugih malih metalnih predmeta koji bi mogli da spoje terminale baterije. Prespajanje polova baterije može da izazove opekotine ili požar.
- U okolnostima zloupotrebe, iz baterije može iscuriti tečnost; izbegavajte kontakt. Ako se kontakt slučajno dogodi, isperite vodom. Ukoliko tečnost dođe u kontakt sa očima, obratite se lekaru. Tečnost koja iscuri iz baterije može da izazove nadražaj kože ili opekotine.
- Nemojte koristiti baterije ili alat koji je oštećen ili izmenjen. Oštećene ili izmenjene baterije se mogu nepredvidljivo ponašati što može izazvati požar, eksploziju ili opasnost od povrede.
- Baterije ili alat nemojte izlagati vatri ili prekomernoj temperaturi. Izlaganje vatri ili temperaturi iznad 265 °F (130 °C) može izazvati eksploziju.
- Pratite sva uputstva u vezi punjenja i nemojte puniti baterije ili alat van temperaturnog opsega naznačenog u uputstvima. Nepravilno punjenje ili pri temperaturama van naznačenog opsega može oštetiti bateriju i povećati rizik od požara.

Servisiranje

- Električni alat može popravljati samo kvalifikovano servisno osoblje koje upotrebljava identične rezervne delove. To će omogućiti da se održi sigurnost električnog alata.
- Nemojte nikada servisirati oštećene baterije. Servisiranje oštećenih baterija treba sprovoditi isključivo proizvođač ili ovlašćeni servis.

Posebne informacije o bezbednosti

⚠ UPOZORENJE

Ovo poglavlje sadrži važne sigurnosne informacije koje su specifične za ovaj alat.

Pre upotrebe električnog alata pažljivo pročitajte ove mere predostrožnosti da biste smanjili opasnost od strujnog udara ili teške telesne povrede.

SAČUVAJTE OVA UPUTSTVA!

U prenosnoj alatnoj kutiji se nalazi pregrada za ovaj priručnik kako bi bio uz mašinu, na raspolaganju operateru.

Bezbednost u vezi električnog alata

- Prste i šake držite podalje od alatne glave tokom radnog ciklusa. Prsti i šake mogu biti zgnječeni, polomljeni ili odsečeni ako budu zahvaćeni u glavi ili između glave i drugih predmeta.
 - Nemojte ga koristiti na električnim vodovima pod naponom da biste smanjili rizik od strujnog udara, teške telesne povrede i smrti. Alat nije izolovan za upotrebu na električnim vodovima pod naponom. Koristite prikladne radne postupke i ličnu zaštitnu opremu kada radite blizu električnih vodova pod naponom.
 - Tokom upotrebe se stvaraju velike sile koje mogu slomiti ili odbaciti delove i time dovesti do povrede. Neka se svo nepotrebno osoblje udalji od radnog prostora. Odmaknite se tokom upotrebe i nosite odgovarajuću zaštitnu opremu, uključujući i zaštitu za oči.
 - Nemojte vršiti izmene na alatu. Vršenje bilo kakvih izmena na alatu može izazvati telesnu povredu.
 - Nikada ne popravljajte oštećenu glavu. Glava koja je varena, brušena, bušena ili izmenjena na bilo koji način, se može slomiti tokom upotrebe. Nikada nemojte menjati pojedinačne delove. Uklonite oštećene glave da biste smanjili opasnost od povrede.
 - Koristite odgovarajuću kombinaciju alata, rezača, konektora i kabla. Nepravilna kombinacija može rezultovati nepotpunim ili nepravilnim krimpovanjem što povećava rizik od požara, teške telesne povrede ili smrti.
 - Radni proces i rad mašine mora kontrolisati jedna osoba. Samo operater treba biti u radnom prostoru kada alat radi. Ovo smanjuje rizik od povrede.
 - Pre upotrebe RIDGID električnog alata, morate pročitati i razumeti:
 - Ovaj priručnik za operatere,
 - Posebna uputstva u vezi glave,
 - Priručnik baterije/punjača,
 - Instalaciona uputstva proizvođača za konektore i rezač/uložak,
 - Uputstva za bilo koju drugu opremu koja se koristi sa ovim alatom.
- Nepridržavanje svih uputstava i upozorenja može dovesti do oštećenja imovine i/ili teške telesne povrede.

RIDGID kontaktne informacije

Ako imate nekih pitanja u vezi sa ovim RIDGID® proizvodom:

- Kontaktirajte lokalnog RIDGID distributera.
- Kako biste pronašli lokalno RIDGID kontaktno mesto, posetite RIDGID.com.
- Kontaktirajte Ridge Tool Odelenje za tehničku podršku na rttechservices@emerson.com, ili u SAD i Kanadi pozovite (800) 519-3456.

Opis

Porodica električnih alata RIDGID® RE 6/RE 60/RE 600 se koristi za izvođenje različitih funkcija, kao što su krimpovanje kompresionih električnih priključaka, sečenje električnih kablova i bušenje rupa, u zavisnosti od glave koja se koristi uz alat.

Električni alat RE 6 i RE 60 su opremljeni spojnicom RIDGID® QuickChange System™ (QCS™) koja omogućuje postavljanje i korišćenje različitih promenljivih glava.

Serijski električni alat RE 600 ima namenske (nepromenljive) glave.

Sve glave (promenljive i nepromenljive) mogu rotirati 360 stepeni radi boljeg pristupa u ograničenom prostoru.

Prilikom rada, unutrašnji elektromotor pokreće hidrauličnu pumpu koja snabdeva tečnošću cilindar alata, pomerajući radni klip prema napred i primenjujući silu na posebno konstruisane alatne glave.

Alati dolaze sa dve (2) petlje od tkanine koje se mogu koristiti uz odgovarajuće dodatke kao što su kaiševi za ramena ili uzice.

Alati su opremljeni snažnom radnom lampom koja se uključuje kada pritisnete prekidač za pokretanje. Ovo omogućuje korisniku da lako osvetli radni prostor.

Statusne lampice alata pokazuju njegov status (alat UKLJUČEN/ISKLJUČEN, temperatura izvan opsega, neophodan servis itd.).

Za specifikacije i druge informacije, pogledajte uputstva za konkretnu glavu.



Slika 1 – RE 6/RE 60 - Upotreba QCS spojnice za povezivanje glave

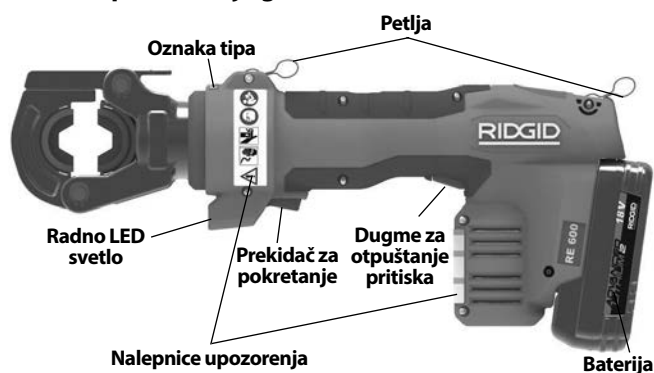

Slika 2 – Alatne glave namenjene za RE 600

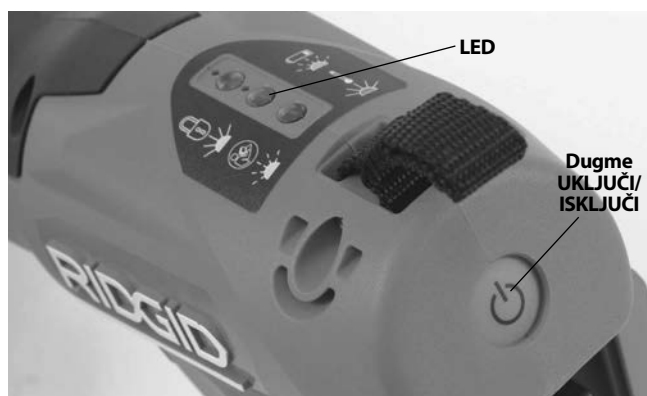

Slika 3 – Statusne lampice alata



Slika 4 – Serijski broj mašine - Prve 4 cifre (zaokružene) pokazuju godinu i mesec proizvodnje. (12 = godina, 06 = mesec).

Komanda	Oznaka	Opis
Dugme Uklj/Isklj	I/O	Glavni prekidač alata (I = Uključen, O = Isključen).
Prekidač za pokretanje	—	Otpustite ga da pomerite radni klip alata unapred. U većini slučajeva ga držite dok se radni klip automatski ne uvuče.
Dugme za otpuštanje pritiska	—	Omogućuje uvlačenje radnog klipa alata pre automatskog uvlačenja. Prvenstveno se koristi kod glava za perforiranje. Ako se upotrebi na glavi za krimpovanje, krimpovanje NIJE završeno i mora se ponoviti.
QCS čaura	—	Koristi se za uvlačenje QCS kuglica i promenu glave.

Slika 5 – Šema komandi

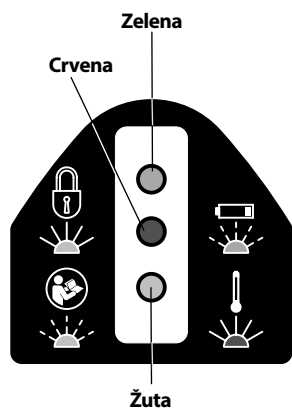

Slika 6 – Statusne lampice alata

Ikonica	Neprestano svetlo	Treperuće svetlo	Značenje
	Zelena		Alat UKLJUČEN, spreman za upotrebu.
		Zelena	Istrošena baterija. Alat neće raditi. Napunite bateriju/umetnite potpuno punu bateriju.
	Crvena		Alat van temperaturnog opsega iz specifikacija. Dovedite alat i bateriju u pravilan temperaturni opseg za rad.
		Žuta	Pokazuje približavanje servisnog intervala. Početak 2.000 ciklusa pre servisnog intervala (pogledajte sliku 7). Alat se može koristiti ali će se blokirati nakon servisnog intervala.
	Žuta		Alat je blokiran. Alat je ispunio servisni interval (pogledajte sliku 7) i potreban mu je servis.
			Alat je neispravan. Dajte ga na servis.

Tehnički podaci

	Model	Opis	Težina*		Dimenzije	Hod klipa		Ciklusi servisnih intervala
			g	lbs	D x V x Š (mm) D x V x Š (inča)	mm	inča	
	RE 6	Alat od 6t za upotrebu sa/ promenljivim glavama	3000	6.6	318 x 154 x 73 12.5 x 6.1 x 2.9	32	1.3	32,000
	RE 60	Alat od 60 kN za upotrebu sa/promenljivim glavama	3000	6.6	318 x 154 x 73 12.5 x 6.1 x 2.9	32	1.3	32,000
	RE 600 RDH	Zaobljena glava čeljusti, sa blokadom	4300*1	9.5	395 x 165 x 73 15.6 x 6.5 x 2.9	17	0.7	32,000
	RE 600 SC	Glava sa makazama*2	4800	10.5	473 x 174 x 73 18.6 x 6.9 x 2.9	24	0.9	32,000
	RE 600 4PI	4 PIN-ska ozubljena glava	5300	11.7	474 x 192 x 73 18.7 x 7.6 x 2.9	32	1.3	32,000

*Sa baterijom od 2 Ah

*1 Sadrži čeljusti

*2 Dostupne su verzije za Cu/Al i ACSR provodnike - Pogledajte oznake na oštirci.

Slika 7 – Tabela specifikacija

Sila klipa	60 kN (6 tona) (13,500 lbs.)
Tip QCS spojnice	RE 6 6T QCS RE 60 60 kN QCS Serija RE 600 – N/A
Radni ciklus	 = 3 ciklusa po minutu
Motor	
Napon	18V DC
Amperaža	18 Amp
Snaga	324 vata
Baterija	18V Li-Ion, punjiva baterija (<i>pogledajte Opciona oprema</i>)
Zaštita od prodora	IP32
Dozvoljena vlažnost	0-80%
Radna temperatura	
Opseg	15° F do 122° F (-10° C do 50° C)
Temperatura skladištenja	
Opseg	32° F do 113° F (0° C do 45° C)
Zvučni pritisak (L _{PA})*	65 dB(A), K=3
Zvučna snaga (L _{WA})*	76 dB(A), K=3
Vibracije*	<2,5 m/s ² , K=1,5

* Merenje zvuka i vibracija je izvršeno u skladu sa standardizovanim testovima po standardu EN 62481-1.

- Nivoi vibracija se mogu koristiti za poređenje sa drugim alatima i za preliminarnu procenu izloženosti.
- Emisija zvuka i vibracija može varirati usled lokacije i konkretne upotrebe ovih alata.
- Nivo dnevne izloženosti na zvuk i vibracije se mora proceniti za svaku pojedinačnu primenu i ako je potrebno, moraju se preduzeti prikladne sigurnosne mere. Procena nivoa izloženosti mora uzeti u obzir vreme kada je alat isključen i nije u upotrebi. Ovo može značajno umanjiti nivo izloženosti u toku ukupnog radnog perioda.

Za tabelu kompatibilnosti RIDGID čeljusti za krimpovanje/električnih konektora ovih alata sa različitim glavama, idite na RIDGID.com/CrimpDies.

Standardna oprema

Pogledajte RIDGID katalog u vezi detalja o opremi opremljenoj konkretnim kataloškim brojevima alata.

NAPOMENA Izbor odgovarajućih materijala i metode spajanja je odgovornost sistemskog konstruktora i/ili instalatera. Pre bilo kakvog pokušaja instalacije, treba izvršiti pažljivu procenu konkretnih zahteva servisnog okruženja. Za informacije o izboru kontaktirajte proizvođača konektora.

Pregled pre upotrebe

⚠ UPOZORENJE

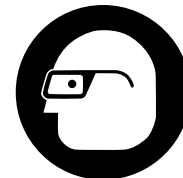

Svakodnevno pre upotrebe pregledajte električni alat i ispravite bilo kakav problem kako biste smanjili opasnost od povrede usled strujnog udara, nagnječenja, otkaza opreme i drugih uzroka i kako biste sprečili oštećenje alata.

1. Izvadite bateriju iz alata.
 2. U potpunosti očistite ulje, mazivo ili prljavštinu sa alata i glave, uključujući ručke i upravljačke elemente. Ovo olakšava pregled i pomaže u sprečavanju klizanja alata ili komandi u rukama.
 3. Na električnom alatu, proverite:
 - Ispravnu sastavljenost, održavanje i celovitost (*pogledajte slike 1-3*).
 - Postojanje bilo kakvih slomljenih, istrošenih, nedostajućih, neporavnatih ili spojenih delova.
 - Postojanje i čitljivost upozoravajućih oznaka na alatu i bateriji.
 - Bilo koje drugo stanje koje može uticati na bezbednost i sprečiti normalan rad.
- Ako postoji QCS spojnica, proverite:
- Prisustvo stranih tela u QCS spojnici (*pogledajte poglavlje Održavanje*).
 - Proverite prisustvo svih sigurnosnih kuglica u svim otvorima i postojanje oštećenja. *Slika 8* pokazuje unutrašnjost kompletne i čiste QCS spojnice.
 - Prilikom pregleda spojnog dela QCS spojnice na promenljivim glavama, udubljenja u žljebovima QCS spojnice su uobičajena tokom upotrebe i ne smatraju se oštećenjem (*Slika 9*).

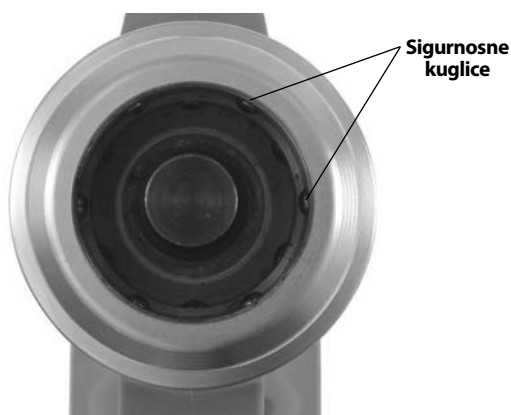

Slika 8 – Unutrašnjost QCS spojnice

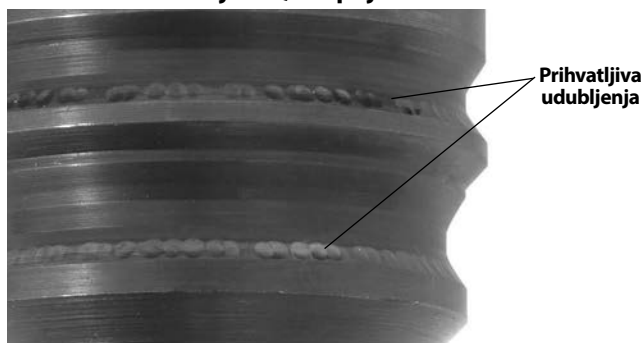

Slika 9 – Udubljenja u žljebovima QCS spojnice

Ako pronađete probleme, alat nemojte koristiti dok se problemi ne poprave.

4. Pregledajte i izvršite održavanje sve druge korišćene opreme u skladu sa uputstvima, kako biste osigurali njeno pravilno funkcionisanje. Proverite istrošenost, deformisanost ili druge probleme na glavama.

Uputstva za podešavanje i upotrebu

⚠ UPOZORENJE



Tokom radnog ciklusa, prste i šake držite podalje od alatne glave. Prsti ili šake mogu biti zdrobljene, slomljene ili odsećene ako se nađu unutar glave, alata ili između promenljive alatne glave, radnog predmeta i drugih objekata.

Nemojte ga koristiti na električnim vodovima pod naponom kako biste smanjili rizik od strujnog udara, teške telesne povrede i smrti. Alat nije izolovan. Koristite prikladne radne postupke i ličnu zaštitnu opremu kada radite blizu električnih vodova pod naponom.

Tokom upotrebe se stvaraju velike sile koje mogu slomiti ili odbaciti delove i time dovesti do povrede. Neka se svo nepotrebno osoblje udalji od radnog prostora. Odmaknite se tokom upotrebe i nosite odgovarajuću zaštitnu opremu, uključujući i zaštitu za oči.

Nemojte koristiti električni alat bez uložaka u alatnoj glavi. To može oštetiti električni alat i/ili dovesti do teških telesnih povreda.

Sledite uputstva za podešavanje i korišćenje kako biste smanjili opasnost od povreda, strujnog udara i drugih uzroka i da biste sprečili oštećenje alata.

1. Proverite da li posedujete prikladan radni prostor (pogledajte *Opšta bezbednosna pravila*). Rad vršite na čistoj, ravnoj, stabilnoj, suvoj lokaciji. Nemojte koristiti alat dok stojite u vodi.
2. Proverite posao koji treba uraditi i odredite ispravan RIDGID alat za to. Korišćenje neodgovarajućeg alata za obavljanje posla može dovesti do povrede, oštećenja alata i nepotpunih spojeva.
3. Utvrdite da su električni alat i glava provereni i podešeni kako je naznačeno u njihovim uputstvima. Ako je potrebno, proverite da li su u glavu postavljene ispravne čeljusti.

Promenljive glave sa QCS spojnicom (samo na RE 6/RE 60)

Izvadite bateriju iz alata. Uvucite QCS čauru i uklonite/umetnite prikladnu promenljivu glavu. Otpustite QCS čauru kako biste zadržali glavu (*slika 10*). Proverite da li je glava umetnuta u potpunosti i završena unutar alata. Nemojte koristiti alat bez promenljive glave ili postavljenih uložaka za glavu – ovo može oštetiti električni alat. Ako promenljiva glava neće da se zaključa unutar QCS spojnice, proverite da li je radni klip alata potpuno uvučen tako što ćete pritisnuti dugme za popuštanje pritiska.

Postoje različiti tipovi QCS spojnice. Vodite računa da su tip alata i QCS spojnice promenljive glave kompatibilni (kako je označeno).

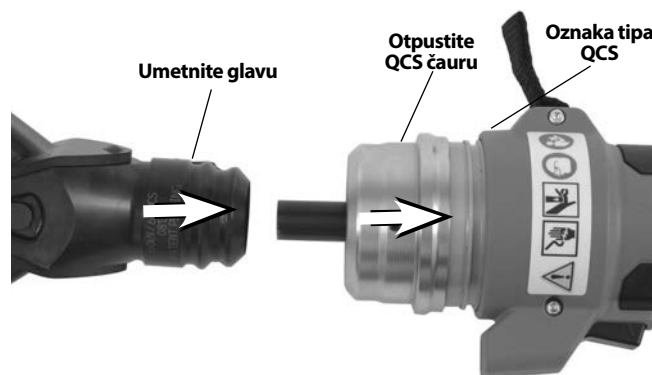

Slika 10 – Postavljanje promenljive glave u QCS spojnicu

Rad

1. Suvim rukama, stavite potpuno napunjenu bateriju u električni alat. Pritisnite dugme UKLJUČI/ISKLJUČI (slika 3) da biste stavili električni alat u pogon. Sve tri statusne lampice alata će zatrepereti jednom. Zatim bi zelena lampica trebalo neprekidno da svetli pokazujući da je alat spreman za rad (za statusne lampice alata, pogledajte sliku 6). Električni alat će se automatski ISKLJUČITI ako se ne koristi 600 sekundi.



Slika 11 – Alat u radu

2. Za posebna radna uputstva, pogledajte uputstva za glavu u upotrebi. Uz ruke koje ste udaljili od glave i drugih pokretnih delova, pritisnite radni prekidač da bi se radni klip alata pomerio unapred i aktivirala glava. Pomeranje radnog klipa možete zaustaviti u bilo kom trenutku otpuštanjem radnog prekidača. Ovo omogućuje konačno pozicioniranje glave za sečenje, bušenje ili zahvatanje i pozicioniranje konektora.

Osim ako je drugačije navedeno u uputstvima za konkretnu glavu, nastavite da pritiskate radni prekidač dok se radni klip automatski ne uvuče. Automatsko uvlačenje radnog klipa ukazuje da je električni alat postigao odgovarajuću silu i da je ciklus završen. Ovo je neophodno kako bi se obezbedilo potpuno krimpovanje električnih priključaka.

Ako se radni klip ne uvuče u potpunosti, pritisnite dugme za otpuštanje. Ako se dugme za otpuštanje pritisne u toku krimpovanja električnog priključka, krimpovanje NIJE potpuno i mora se ponoviti.

3. Kada je operacija završena, pritisnite dugme UKLJUČI/ISKLJUČI kako biste ISKLJUČILI alat i izvadite bateriju.

Skladištenje

Izvadite bateriju iz alata. Električni alat i bateriju odložite u kutiju. Izbegavajte čuvanje alata na ekstremnoj toploti ili hladnoći. Električni alat se neće UKLJUČITI ako je temperatura alata ili baterije van naznačenog opsega. Ovo će biti pokazano statusnom lampicom. (pogledajte sliku 6)

⚠ UPOZORENJE Alat čuvajte na suvom, obezbeđenom mestu, van domašaja dece i osoba koje nisu upoznate sa električnim alatom. Električni alat je opasan u rukama nekvalifikovanih korisnika.

Uputstva za održavanje

⚠ UPOZORENJE
Pre izvođenja održavanja ili podešavanja izvadite bateriju iz alata.

Čišćenje alata

Svakodnevno obrišite spoljašnjost električnog alata čistom suvom krpom.

Čišćenje QCS spojnice

Usmerite QCS otvor nadole i blago istresite sve otpatke. Vizuelno proverite QCS otvor da biste proverili da li postoje otpaci. Za brisanje otpadaka mogu se koristiti štapići za uši. Nemojte dozvoliti nagomilavanje materijala u ležištima sigurnosnih kuglica (slika 8). QCS spojnica je fabrički podmazana do kraja radnog veka. Nemojte dodavati nikakvo mazivo u QCS spojnicu.

Lociranje i uklanjanje kvarova

PROBLEM	MOGUĆI RAZLOZI	REŠENJE
Alat se ne UKLJUČUJE kada se pritisne dugme UKLJUČI/ISKLJUČI.	Baterija je potpuno prazna ili nije ispravna.	Stavite potpuno napunjenu bateriju/napunite bateriju.
	Baterija nije pravilno stavljena u dršku alata.	Proverite da li je baterija stavljena do kraja.
Napravljene veze nisu potpune.	Korišćen je pogrešan alat/uložak za debljinu kabla ili materijal.	Postavite ispravan alat/uložak.
	Alat nije bio postavljen pod pravim uglom u odnosu na konektor.	Vodite računa da alat bude postavljen pod pravim uglom u odnosu na konektor.
	Potrebno je popraviti alat.	Pogledajte kontaktne informacije najbližeg RIDGID-ovog nezavisnog servisnog centra.
Iz alata curi ulje.	Zaptivač ili mehanički problemi.	
Motor radi ali alat ne izvršava radni ciklus.	Nizak nivo ulja.	Pogledajte kontaktne informacije najbližeg RIDGID-ovog nezavisnog servisnog centra.
Čeljusti se zaustavljaju tokom rada.	Nizak nivo ulja.	
	Nizak nivo ulja.	Pogledajte kontaktne informacije najbližeg RIDGID-ovog nezavisnog servisnog centra.
Sekač se zaustavlja tokom rada.	Rezne ivice su istrošene ili polomljene.	Zamenite istrošena ili polomljena sečiva odgovarajućim zamenom.
	Materijal nije u okviru specifikacija za sečivo.	Zamenite ga sečivom određenim za materijal koji će se seći.

Pogledajte sliku 6 – Statusne lampice alata

Neophodno održavanje od strane RIDGID-ovog nezavisnog servisnog centra

U podešenim intervalima električni alat se mora servisirati u RIDGID-ovom nezavisnom servisnom centru kako bi se obezbedio ispravan rad. Ovo će biti pokazano statusnom lampicom alata (pogledajte sliku 6). Pogledajte Specifikacije u vezi servisnog intervala.

Servisiranje i popravke

⚠ UPOZORENJE

Neodgovarajuće servisiranje ili popravak može učiniti mašinu opasnom za rad.

Servis i popravku ovih električnih alata mora izvesti RIDGID-ov nezavisni servisni centar alata za krimpovanje. Koristite isključivo RIDGID servisne delove.

Za informacije o najbližem RIDGID-ovom nezavisnom servisnom centru ili u vezi pitanja o servisu i popravci, pogledajte poglavlje *Kontaktne informacije* u ovom uputstvu.

Opcionalna oprema

⚠ UPOZORENJE

Da biste smanjili opasnost od teške telesne povrede, koristite isključivo opremu koja je posebno konstruisana i preporučena za RIDGID električne alate, poput onih koji su navedeni ispod.

Serija RE 6/RE 60/RE 600

Kataloški br.	Opis
44693	Baterija 18V 2,0Ah (Severna i Latinska Amerika, Australija)
44698	Baterija 18V 4,0Ah (Severna i Latinska Amerika, Australija)
43458	Napredni punjač za litijumske baterije od 120V
43333	Napredni punjač za litijumske baterije od 230V
43323	Baterija 18V 2,0Ah (Evropa i Kina)
43328	Baterija 18V 4,0Ah (Evropa i Kina)

Serijski RE 6/RE 60

Kataloški br.	Opis
52283	Glava za krimpovanje bez čeljusti 4P-6 4PIN™
52078	Glava za perforiranje Swiv-L-Punch
47198	Glava sekača za bakarne/aluminijumske provodnike SC-60C
49408	Glava sekača za ACSR provodnike SC-60C
52083	Prenosna kutija RE 6 (plastična)
47773	Prenosna kutija RE 60 (plastična)
47753	Zaobljena glava sa blokadom LR-60B

Za kompletan spisak raspoložive RIDGID opreme za ove alate, pogledajte online Ridge Tool katalog na RIDGID.com ili pogledajte *Kontaktne informacije*.

Odstranjivanje

Delovi električnog alata sadrže vredne materijale i mogu se reciklirati. Pronađite lokalne firme koje se bave reciklažom. Odstranite sastavne delove u skladu sa svim važećim propisima. Kontaktirajte lokalnu instituciju za upravljanje otpadom za više informacija.



Za EU države: Ne bacajte električnu opremu sa otpadom iz domaćinstva!

U skladu sa Evropskom smernicom 2012/19/EU o otpadnoj električnoj i elektronskoj opremi i njenoj primeni u lokalnom zakonodavstvu, električna oprema koja se više ne može upotrebiti, mora se odvojeno sakupiti i odložiti na odgovarajući ekološki način.

Elektromagnetna kompatibilnost (EMC)

Pojam elektromagnetna kompatibilnost označava sposobnost proizvoda da lako funkcioniše u okolini u kojoj su prisutna elektromagnetna zračenja i elektrostatička pražnjenja, a da ne stvara elektromagnetne smetnje u drugoj opremi.

Porodica električnih alata RIDGID RE 6/RE 60/RE 600 je usklađena sa IEC61000-6-5 (Izd. 1.0) Elektromagnetna kompatibilnost (EMC) Deo 6-5: Generički standardi – Otpornost opreme korišćene u električnoj centrali i podcentralama.

NAPOMENA Ovi alati su usklađeni sa važećim EMC standardima. Međutim, njihovo ometanje drugih uređaja se ne može isključiti. Svi testirani EMC standardi se navode u tehničkoj dokumentaciji alata.

RE 6/RE 60/RE 600

Электроинструменты



RE 6/RE 60

Инструменты серии RE 600



ВНИМАНИЕ!

Перед началом эксплуатации прибора внимательно прочитайте данное Руководство по эксплуатации. Непонимание и несоблюдение содержания данного руководства может привести к поражению электрическим током, пожару и/или серьезной травме.

Электроинструменты RE 6/RE 60/RE 600

Запишите ниже серийный номер и сохраните серийный номер, указанный на фирменной табличке.

Серийный
№

--	--

Содержание

Бланк для регистрации серийного номера машины	247
Знаки безопасности	249
Основные предупреждения по безопасному использованию электроинструмента	249
Безопасность в рабочей зоне	249
Электробезопасность	249
Личная безопасность	250
Использование электроинструмента и уход за ним	250
Использование инструмента с питанием от аккумулятора и уход за ним	251
Обслуживание	251
Информация по технике безопасности при работе с данным инструментом	251
Безопасное использование электроинструмента	252
Контактная информация RIDGID	252
Описание	252
Индикаторы состояния инструмента	254
Технические характеристики	254
Стандартные принадлежности	255
Предэксплуатационный осмотр	255
Инструкция по подготовке к работе и эксплуатации инструмента	256
Замена насадок с использованием муфты QCS (только для RE 6/RE 60)	256
Функционирование	257
Хранение	257
Инструкция по техническому обслуживанию	257
Очистка инструмента	257
Очистка муфты QCS	258
Поиск и устранение неисправностей	258
Техобслуживание, выполняемое независимыми сервисными центрами RIDGID	258
Обслуживание и ремонт	259
Дополнительные принадлежности	259
Утилизация	259
Электромагнитная совместимость (ЭМС)	259
Декларация соответствия ЕС	Внутренняя сторона задней обложки
Пожизненная гарантия	Задняя обложка

*Перевод исходных инструкций

Знаки безопасности

В данном руководстве по эксплуатации и на продукте обозначения техники безопасности и сигнальные слова используются для сообщения важной информации по безопасности. В данном разделе приведено пояснение значения этих сигнальных слов и обозначений.



Это обозначение опасности. Оно используется, чтобы предупредить вас о потенциальной опасности получить травму. Соблюдайте требования всех сообщений по технике безопасности, которые следуют за данным знаком, чтобы избежать возможных травм или летального исхода.

▲ ОПАСНОСТЬ

ОПАСНОСТЬ указывает на опасную ситуацию, которая, если ее не избежать, приведет к летальному исходу или к серьезной травме.

▲ ВНИМАНИЕ

ВНИМАНИЕ указывает на опасную ситуацию, которая, если ее не избежать, может привести к летальному исходу или к серьезной травме.

▲ ОСТОРОЖНО

ОСТОРОЖНО указывает на опасную ситуацию, которая, если ее не избежать, может привести к незначительной травме или к травме средней тяжести.

ПРЕДУПРЕЖДЕНИЕ

ПРЕДУПРЕЖДЕНИЕ указывает на информацию, относящуюся к защите имущества.



Этот символ означает "внимательно прочитайте руководство по эксплуатации перед использованием оборудования". Руководство по эксплуатации содержит важную информацию по безопасной и правильной работе с оборудованием.



Этот символ означает "всегда надевайте защитные очки с боковыми щитками или закрытые защитные очки при транспортировке или эксплуатации этого оборудования, чтобы снизить риск повреждения глаз".



Данный символ обозначает опасность дробления рук, пальцев или других частей тела.



Этот символ указывает на опасность поражения электрическим током.

Основные предупреждения по безопасному использованию электроинструмента*

▲ ВНИМАНИЕ

Прочтите все предупреждения по безопасному использованию, изучите инструкции, иллюстрации и технические характеристики, предоставляемые с этим электроинструментом. Несоблюдение всех перечисленных ниже инструкций может привести к поражению электрическим током, пожару и/или серьезной травме.

СОХРАНИТЕ ВСЕ ПРЕДУПРЕЖДЕНИЯ И ИНСТРУКЦИИ ДЛЯ ПОСЛЕДУЮЩЕГО ИСПОЛЬЗОВАНИЯ!

Используемый в предупреждениях термин «электроинструмент» относится к электроинструментам с питанием от сети (со шнуром питания) и от аккумулятора (без шнура питания).

Безопасность в рабочей зоне

- Рабочая зона должна быть расчищена и хорошо освещена. Несчастные случаи происходят, как правило, в загроможденных и слабоосвещенных зонах.
- Запрещается использовать электроинструменты во взрывоопасных средах, то есть при наличии

горючих жидкостей, газов или пыли. Электроинструмент создает искры, которые могут привести к воспламенению пыли или газов.

- Не допускается присутствие детей и посторонних лиц во время работы с электроинструментом. Отвлечение внимания может привести оператора к потере управления инструментом.

Электробезопасность

- Вилки на шнурах питания электроинструмента должны подходить к сетевым розеткам. Запрещается какое-либо изменение конструкции вилки. Запрещается использование любых переходных вилок для заземленного (замкнутого на землю) электроинструмента. Использование стандартной вилки и соответствующей розетки снижает опасность поражения электротоком.
- Не прикасайтесь к заземленным или замкнутым на землю поверхностям, например, к трубам, радиаторам, кухонным печам и холодильникам. Если тело человека заземлено или замкнуто на землю, опасность поражения электротоком повышается.
- Запрещается подвергать электроинструмент воздействию дождя или влаги. Проникновение воды внутрь электроинструмента увеличивает опасность поражения электрическим током.

* Текст, приведенный в разделе "Основные предупреждения по безопасному использованию электроинструмента" в данном руководстве, извлечен дословно, как требуется, из действующего стандарта EN 62841-1. В этом разделе содержатся общие правила техники безопасности для различных видов электроинструментов. Не все меры предосторожности распространяются на все электроинструменты, к данному электроинструменту применяются не все меры предосторожности.

- **Обращайтесь со шнуром электропитания надлежащим образом. Запрещается использовать шнур питания для переноски или передвижения инструмента, а также для отключения его от электросети. Оберегайте шнур от воздействия тепла, смазочных материалов, острых краев и движущихся деталей устройств.** Использование поврежденных или запутанных шнуров повышают опасность поражения электрическим током.
- **При эксплуатации электроинструмента вне помещения используйте соответствующий удлинитель.** Применение шнура электропитания, предназначенного для эксплуатации вне помещений, снижает опасность поражения электрическим током.
- **Если приходится применять электроинструмент во влажном месте, используйте источник электропитания, оборудованный устройством защитного отключения (УЗО).** Использование УЗО снижает опасность поражения электрическим током.

Личная безопасность

- **Будьте внимательны, контролируйте выполняемые действия и пользуйтесь здравым смыслом при работе с электроинструментом. Запрещается эксплуатировать электроинструмент, находясь в состоянии усталости или под действием наркотиков, алкоголя или лекарственных препаратов.** Даже секундная потеря концентрации при работе с электроинструментами может привести к серьезным травмам.
- **Используйте индивидуальные средства защиты. Всегда надевайте защитные очки.** Использование в соответствующих условиях пылезащитной маски, ботинок с нескользящими подошвами, каски, берушей или других защитных средств снижает травмоопасность.
- **Не допускайте непреднамеренного запуска электроинструмента. Прежде чем брать электроинструмент в руки, переносить его или подключать к источнику постоянного и/или батарейного питания, удостоверьтесь, что переключатель находится в положении ВЫКЛ.** Переноска электроинструментов с пальцем на переключателе или подзарядка инструмента с переключателем в положении ВКЛ может привести к несчастному случаю.
- **Прежде чем ВКЛЮЧАТЬ электроинструмент, следует отсоединить любые гаечные ключи.** Регулировочный или гаечный ключ, который остался присоединенным к вращающейся детали, может привести к травме.

- **Не пытайтесь дотянуться. Всегда сохраняйте устойчивое положение и равновесие.** Это обеспечивает более уверенное управление электроинструментом в непредсказуемых ситуациях.
- **Надевайте подходящую одежду. Не надевайте свободную одежду или украшения. Оберегайте волосы и одежду от движущихся частей.** Свободная одежда, украшения или длинные волосы могут попасть в движущиеся части.
- **Если в устройствах предусмотрено подсоединение к пылеочистителям и пылесборникам, проследите за тем, чтобы они были подсоединены и использовались правильно.** Использование пылесборников снижает риски, связанные с пылью.
- **Не допускайте состояния расслабленности и пренебрежения правилами безопасности, которые могут возникнуть при постоянном использовании инструмента.** Неосторожное действие может за долю секунды причинить серьезную травму.

Использование электроинструмента и уход за ним

- **Не прикладывайте чрезмерные усилия к электроинструменту. Используйте надлежащий инструмент, соответствующий типу выполняемой работы.** Правильный выбор электроинструмента в соответствии с его предназначением обеспечивает более качественное, безопасное и быстрое выполнение работы.
- **Не используйте электроинструмент, если его нельзя ВКЛЮЧИТЬ и ВЫКЛЮЧИТЬ с помощью выключателя.** Электроинструмент с неисправным выключателем представляет опасность и подлежит ремонту.
- **Отсоедините вилку от источника питания и/или извлеките аккумулятор из электроинструмента, прежде чем выполнить какие-либо регулировки, замену принадлежностей или убрать инструмент на хранение.** Такие профилактические меры уменьшают риск непреднамеренного включения электроинструмента.
- **Храните неиспользуемые электроинструменты вдали от детей. Не допускайте использования электроинструмента лицами, не работавшими ранее с инструментом и не ознакомленными с данными инструкциями.** Электроинструменты представляют опасность в руках неквалифицированных пользователей.

- **Выполняйте надлежащее техническое обслуживание электроинструмента и его принадлежностей. Следите за тем, чтобы движущиеся части были отрегулированы и закреплены. Устраняйте поломки деталей или любые другие факторы, которые могут отрицательно повлиять на работу инструмента. В случае выхода электроинструмента из строя его необходимо отремонтировать до начала работы.** Многие несчастные случаи происходят вследствие применения электроинструментов, не прошедших надлежащего техобслуживания.
- **Следите за тем, чтобы режущие насадки были острыми и чистыми.** Режущий инструмент с острыми режущими кромками, за которым ведется надлежащий уход, режет заедает и более удобен в работе.
- **Используйте электроинструменты, принадлежности, рабочие наконечники и пр. в соответствии с настоящими инструкциями, принимая во внимание условия и цели эксплуатации.** Использование электроинструмента не по назначению может стать причиной опасной ситуации.
- **Следите за тем, чтобы ручки и хватные поверхности были сухими и чистыми; не допускайте попадания на них масла или смазки.** Скользкие ручки и хватные поверхности препятствуют безопасному обращению и управлению инструментом в непредвиденных ситуациях.

Использование инструмента с питанием от аккумулятора и уход за ним

- **Заряжайте аккумуляторы только с помощью зарядного устройства, указанного изготовителем.** Зарядное устройство, подходящее для аккумуляторов одного типа, может быть пожароопасным при зарядке аккумуляторов другого типа.
- **Используйте электроинструменты только с соответствующими аккумуляторами.** Использование любых других аккумуляторов может создать опасность травмирования или пожара.
- **Неиспользуемый аккумулятор храните в стороне от металлических предметов, таких как скрепки для бумаг, монеты, ключи, гвозди, винты и другие мелкие металлические предметы, которые могут соединить накоротко клеммы аккумулятора.** Короткое замыкание клемм аккумулятора может явиться причиной ожога или пожара.
- **В случае нарушения правил эксплуатации из аккумулятора может вытекать жидкий электролит; не допускайте контакта с электролитом. При случайном попадании электролита на кожу смойте его водой. При попадании электролита в глаза**

промойте их водой и обратитесь к врачу. Вытекающий из аккумулятора жидкий электролит может вызвать раздражение или ожог.

- **Запрещается использовать поврежденный или видоизмененный аккумулятор или инструмент.** Поврежденные или видоизмененные аккумуляторы могут проявлять непредвиденные свойства, которые могут вызвать пожар, взрыв или травму.
- **Запрещается подвергать аккумулятор или инструмент воздействию огня или повышенной температуры.** Воздействие огня или температуры выше 265 °F (130 °C) может вызвать взрыв.
- **Соблюдайте все инструкции по зарядке, не заряжайте аккумулятор или инструмент при температуре, выходящей за пределы температурного диапазона, указанного в инструкции.** Зарядка ненадлежащим образом или при температуре, выходящей за пределы указанного диапазона, может повредить аккумулятор, что повысит опасность пожара.

Обслуживание

- **Ремонт электроинструмента должен осуществлять квалифицированный персонал с использованием идентичных запчастей на замену.** Только таким образом гарантируется безопасность при использовании электроинструмента.
- **Запрещается ремонтировать поврежденные аккумуляторы.** Только изготовитель или уполномоченные сервисные компании должны выполнять ремонт аккумуляторов.

Информация по технике безопасности при работе с данным инструментом

⚠ ВНИМАНИЕ

В данном разделе содержится важная информация о безопасности, имеющая отношение именно к данному инструменту.

Перед использованием электроинструмента внимательно изучите указанные меры предосторожности. Их соблюдение снизит опасность поражения электрическим током и серьезной травмы.

СОХРАНИТЕ НАСТОЯЩУЮ ИНСТРУКЦИЮ!

В кейсе для переноски инструмента предусмотрено отделение для хранения инструкции, чтобы оператор всегда мог ей воспользоваться.

Безопасное использование электроинструмента

- **Во время рабочего цикла оберегайте пальцы и руки от насадки инструмента.** Ваши пальцы или руки могут быть раздавлены, раздроблены или ампутированы, если они будут захвачены в насадку или попадут между насадкой и другими деталями.
- **Для снижения опасности поражения электрическим током, которое может привести к серьезной травме и смерти, запрещается использовать инструмент на электрокабелях, находящихся под напряжением. Инструмент не изолирован для использования на электропроводах, находящихся под напряжением.** При работе вблизи электрокабелей, находящихся под напряжением, используйте надлежащие рабочие процедуры и индивидуальные средства защиты.
- **В процессе использования инструмента создаются большие силы, которые могут привести к поломке или разбросу деталей и причинить травму. Не допускайте присутствия посторонних в рабочей зоне.** Стойте на расстоянии от инструмента во время его использования и носите соответствующие средства защиты, включая средства защиты глаз.
- **Запрещается вносить изменения в конструкцию инструмента.** Любое изменение конструкции инструмента может привести к травме.
- **Запрещается ремонтировать поврежденную насадку.** Насадка, которая была подвергнута сварке, шлифовке, рассверливанию или какой-либо модификации, может разрушиться во время использования. Запрещается заменять отдельные компоненты. Для снижения риска травмы выбрасывайте поврежденные насадки.
- **Используйте инструмент, насадку, матрицу, соединитель и кабель в правильно подобранной комбинации.** Неправильно подобранная комбинация может стать причиной неполного или неправильного обжатия, что повышает опасность возникновения пожара, получения тяжелой травмы или смерти.
- **Один человек должен контролировать рабочий процесс и управлять работой инструмента.** Во время работы инструмента в рабочей зоне должен находиться только оператор. Это позволяет снизить опасность травмирования.

• Прежде чем работать с электроинструментом RIDGID, прочитайте и изучите следующее:

- Настоящее руководство оператора,
- Инструкции на конкретные насадки,
- Руководство по использованию аккумулятора/зарядного устройства,
- Инструкции изготовителя по установке соединителя и матрицы/вставки,
- Инструкции на любое другое оборудование, используемое с этим инструментом.

Несоблюдение всех инструкций и предупреждений может привести к повреждению имущества и/или к серьезной травме.

Контактная информация RIDGID

Если у вас возникли вопросы, касающиеся данного изделия RIDGID®:

- Обратитесь к местному дистрибьютору RIDGID.
- Войдите на сайт RIDGID.com и найдите контактный телефон местного дистрибьютора RIDGID.
- Обратитесь в отдел технического обслуживания компании Ridge Tool по адресу rttechservices@emerson.com, в США и Канаде можно также позвонить по номеру (800) 519-3456.

Описание

Семейство электроинструментов RIDGID® моделей RE 6/RE 60/RE 600 применяется для выполнения разнообразных операций, таких как обжатие на проводе прессуемых электрических соединителей, резка электрических кабелей и пробивание отверстий, в зависимости от насадки, используемой вместе с инструментом.

Электроинструменты RE 6 и RE 60 оснащены муфтой системы быстросменной оснастки RIDGID® QuickChange System™ (QCS™), которая позволяет устанавливать и использовать различные сменные насадки.

Электроинструменты серии RE 600 оборудованы специализированными (незаменяемыми) насадками.

Все насадки (как сменные, так и специализированные) могут вращаться на 360 градусов, что обеспечивает более удобный доступ в ограниченном пространстве.

В процессе работы, внутренний электродвигатель питает гидравлический насос, который подает жидкость к гидроцилиндру инструмента, перемещая плунжер вперед и прикладывая силу к имеющим специальную конструкцию насадкам инструмента.

Инструменты снабжены двумя (2) матерчатыми петлями, которые можно использовать с соответствующими приспособлениями, такими как плечевые ремни или пристегивающиеся страховочные тросы.

Инструменты оснащены ярким рабочим фонарем, который загорается при нажатии пусковой кнопки. Это позволяет легко осветить рабочую зону.

Специальные индикаторы показывают состояние инструмента (ВКЛ/ВЫКЛ, превышение температурного диапазона, необходимость сервисного обслуживания и пр.).

Технические характеристики насадок и другая информация приведены в соответствующих инструкциях.



Рис. 1 – RE 6/RE 60 - использование муфты QCS для крепления насадки



Рис. 2 – Инструменты серии RE 600 со специализированными насадками



Рис. 3 – Индикаторы состояния инструмента

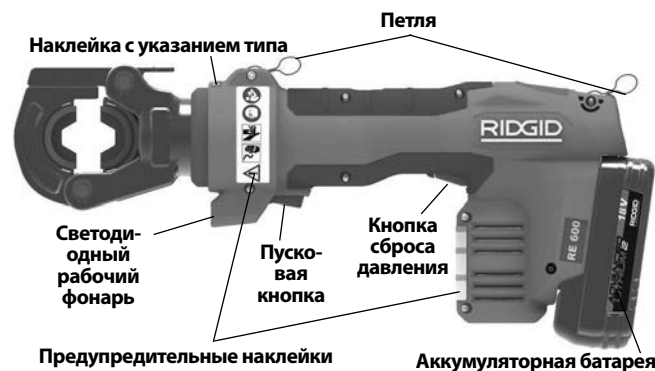

Рис. 4 – Серийный номер инструмента - первые 4 цифры (обведенные кружком) обозначают год и месяц изготовления. (12 = год, 06 = месяц).

Орган управления	Обозначение	Описание
Кнопка Вкл/Выкл	I/O	Выключатель электропитания инструмента (I = Вкл, O = Выкл).
Пусковая кнопка	—	При нажатии кнопки плунжер инструмента выдвигается. В большинстве случаев необходимо удерживать кнопку нажатой до автоматического втягивания плунжера.
Кнопка сброса давления	—	Втягивание плунжера в произвольный момент, не дожидаясь автоматического втягивания. Как правило, используется для перфорирующих головок. Если установлена обжимная насадка, обжатие НЕ будет выполнено, потребуется повторение операции.
Муфта QCS	—	Используется для втягивания шариков муфты QCS и замены насадки.

Рис. 5 – Органы управления

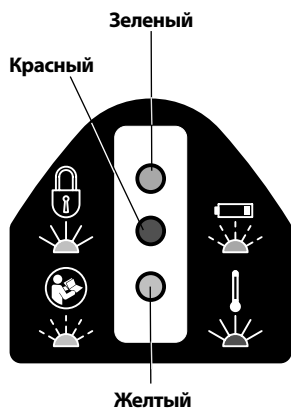
Рис. 6 – Индикаторы состояния инструмента

Символ	Горит постоянно	Мигает	Значение
			Инструмент включен, готов к использованию.
			Аккумулятор разряжен. Инструмент не будет работать. Зарядите аккумулятор/вставьте полностью заряженный аккумулятор.
			Температура инструмента выходит за пределы диапазона, указанного в технических характеристиках. Доведите температуру инструмента и аккумулятора до нормального рабочего диапазона.
			Указывает на приближение времени обслуживания инструмента. Начинается отсчет 2000 циклов до окончания межсервисного интервала (см. рис. 7). Инструмент можно использовать, но он будет заблокирован по истечении межсервисного интервала.
			Включена блокировка инструмента. Истек межсервисный интервал (см. рис. 7), требуется обслуживание инструмента. Нарушение нормальной работы инструмента. Выполните обслуживание.

Технические характеристики

	Модель	Описание	Вес*		Размеры	Ход поршня		Число циклов межсервисного интервала
			г	фунты	Д x В x Ш (мм) Д x В x Ш (дюймы)	мм	дюймы	
	RE 6	Инструмент с усилием 6 Т для использования со сменными насадками	3000	6.6	318 x 154 x 73 12.5 x 6.1 x 2.9	32	1.3	32,000
	RE 60	Инструмент с усилием 60 кН для использования со сменными насадками	3000	6.6	318 x 154 x 73 12.5 x 6.1 x 2.9	32	1.3	32,000
	RE 600 RDH	Круглая матричная насадка с фиксацией	4300*1	9.5	395 x 165 x 73 15.6 x 6.5 x 2.9	17	0.7	32,000
	RE 600 SC	Насадка резак-ножницы*2	4800	10.5	473 x 174 x 73 18.6 x 6.9 x 2.9	24	0.9	32,000
	RE 600 4PI	Обжимная насадка с 4 зубьями	5300	11.7	474 x 192 x 73 18.7 x 7.6 x 2.9	32	1.3	32,000

*С аккумулятором на 2 А·ч

*1 Включая матрицы

*2 Имеются модификации для омедненного алюминиевого провода и сталеалюминиевого провода - см. маркировку лезвий.

Рис. 7 – Технические характеристики

Усилие поршня60 кН (6 тонн) (13500 фунтов)
 Тип муфты QCSRE 6 QCS 6T
 RE 60 QCS 60 кН
 серия RE 600 – не используется

Рабочий цикл.....(C) = 3 цикла в минуту

Электродвигатель

Напряжение18 В пост. тока
 Ток18 А
 Мощность324 Вт

Аккумулятор18 В, литий-ионный, перезаряжаемый (см. раздел "Дополнительное оборудование")

Степень защиты от проникновения.....IP32

Допустимая влажность..0-80%

Диапазон рабочих температурот 15 °F до 122 °F
 (от -10 °C до 50 °C)

Диапазон температур

храненияот 32 °F до 113 °F
 (от -0 °C до 45 °C)

Уровень звукового давления (L_{РА})*65 дБ(А), К=3

Уровень звуковой мощности (L_{WA})*76 дБ(А), К=3

Уровень вибрации*<2,5 м/с², К=1,5

* Измерения уровней звука и вибрации выполняются в соответствии со стандартизованным тестом согласно стандарту EN 62481-1.

- Уровни вибрации могут быть использованы для сравнения с другими инструментами и предварительной оценки воздействия.

- Уровни производимых шумов и вибрации могут изменяться в зависимости от вашего местоположения и конкретного использования этих инструментов.

- Ежедневные уровни экспозиции шумам и вибрации следует оценивать для каждого конкретного применения и при необходимости принимать соответствующие меры безопасности. В оценке уровней экспозиции следует учитывать время, в течение которого инструмент выключен и не используется. Это может значительно снизить уровень экспозиции в течение всего рабочего периода.

Обратитесь на сайт по адресу RIDGID.com/CrimpDies, где приведены таблицы совместимости обжимных матриц RIDGID с электрическими соединителями для данных инструментов с различными насадками.

Стандартные принадлежности

Информацию о поставляемых принадлежностях с указанием конкретных каталожных номеров инструментов см. в каталоге RIDGID.

ПРЕДУПРЕЖДЕНИЕ Ответственность за выбор соответствующих материалов и способов соединения несет инженер-конструктор и/или монтажник системы. До начала установки следует тщательно проанализировать конкретные требования к условиям работы. За информацией по выбору обратитесь к изготовителю соединителя.

Предэксплуатационный осмотр

⚠ ВНИМАНИЕ

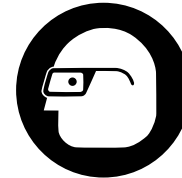

Ежедневно перед использованием осматривайте электроинструмент и устраняйте малейшие неисправности, чтобы снизить риск серьезной травмы в результате поражения электротоком, заземления, неисправности оборудования и других причин, а также чтобы предотвратить повреждение инструмента.

1. Извлеките аккумулятор из инструмента.
2. Очистите инструмент и насадку, в том числе рукоятки и органы управления, от масла, смазки и грязи. Это облегчает осмотр и предотвращает выскальзывание инструмента или органов управления из рук.
3. Проверьте электроинструмент по следующим позициям:
 - Правильность сборки, техническое состояние и комплектация (см. рис. 1-3).
 - Отсутствие поломанных, изношенных, потерянных, неотцентрованных или заедающих деталей.
 - Наличие разборчивых предупреждающих наклеек на инструменте и аккумуляторе.
 - Отсутствие любых других условий, которые могут воспрепятствовать безопасной и нормальной эксплуатации.

Если инструмент оборудован муфтой QCS, проверьте следующее:

- Отсутствие посторонних предметов в муфте QCS (см. раздел "Техническое обслуживание").
- Наличие всех стопорных шариков во всех отверстиях и отсутствие их повреждений. На рис. 8 показана внутренняя сторона очищенной полнокомплектной муфты QCS.
- При осмотре сопрягаемой муфты QCS на сменных насадках имейте в виду, что углубления в канавках муфты QCS обычно образуются при использовании и не считаются повреждением (рис. 9).



Рис. 8 – Внутренняя сторона муфты QCS



Рис. 9 – Углубления в канавках муфты QCS

При обнаружении каких-либо проблем устраните их, прежде чем использовать инструмент.

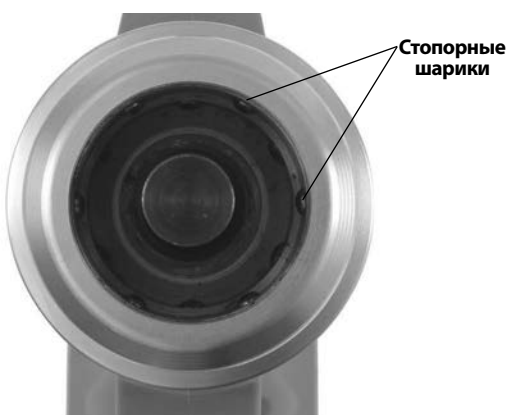
- Осматривайте и выполняйте обслуживание используемого дополнительного оборудования согласно инструкциям, чтобы обеспечить его надлежащее функционирование. Проверьте насадки на предмет износа, деформации и других проблем.

Инструкция по подготовке к работе и эксплуатации инструмента

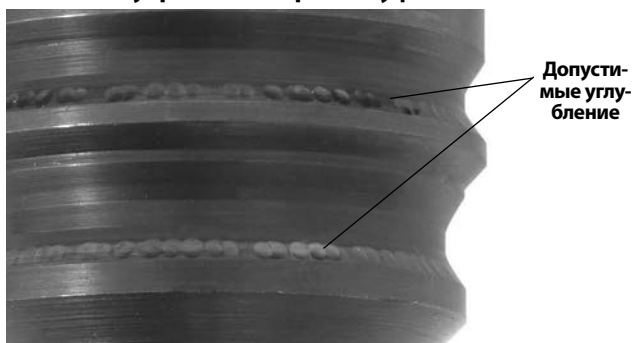
⚠ ВНИМАНИЕ



Во время рабочего цикла оберегайте пальцы и руки от насадки. Ваши пальцы или руки могут быть раздавлены, раздроблены или ампутированы при попадании в насадку или в инструмент, или между насадкой, заготовкой и другими деталями.

Для снижения опасности поражения электрическим током, которое может привести к серьезной травме и смерти, запрещается использовать инструмент на электрокабелях, находящихся под напряжением. Инструмент не изолирован. При работе вблизи электрокабелей, находящихся под напряжением, используйте надлежащие рабочие процедуры и индивидуальные средства защиты.

В процессе использования инструмента создаются большие силы, которые могут привести к поломке или разбросу деталей и причинить травму. Не допускайте присутствия посторонних в рабочей зоне. Стойте на расстоянии от инструмента во время его использования и носите соответствующие средства защиты, включая средства защиты глаз.

Запрещается использовать электроинструмент без соответствующих вставок в насадке. Это может повредить электроинструмент и/или причинить серьезную травму.

Выполняйте требования инструкции по подготовке к работе и эксплуатации, чтобы уменьшить опасность травмирования в результате попадания в движущиеся детали, поражения электрическим током и других причин, а также чтобы предотвратить повреждение инструмента.

- Убедитесь в наличии соответствующей рабочей зоны (см. раздел "Общие правила техники безопасности"). Рабочее место должно быть чистым, ровным, устойчивым и сухим. Запрещается использовать инструмент, стоя в воде.
- Изучите работу, которую предстоит выполнить, и определите надлежащий инструмент RIDGID для данного применения. Использование неподходящего инструмента может стать причиной травмы, повреждения инструмента и выполнения дефектных соединений.
- Обязательно осмотрите электроинструмент и насадку и подготовьте их к работе, как указано в соответствующих инструкциях. При необходимости проверьте, что в насадку вставлены соответствующие матрицы.

Замена насадок с использованием муфты QCS (только для RE 6/RE 60)

Извлеките аккумулятор из инструмента. Отведите назад муфту QCS и снимите/вставьте соответствующую сменную насадку. Отпустите муфту QCS, чтобы зафиксировать насадку (рис. 10). Убедитесь, что насадка вставлена до упора и зафиксирована в инструменте. Не используйте инструмент, если не установлены сменные насадки или вставки в насадку, – это может повредить электроин-

струмент. Если сменная насадка не фиксируется в муфте QCS, убедитесь, что плунжер полностью отведен, нажав кнопку сброса давления.

Разработаны различные типы муфт QCS. Проверьте совместимость типов муфты QCS на инструменте и на сменной насадке (в соответствии с маркировкой).



Рис. 10 – Установка сменной насадки в муфту QCS

Функционирование

1. Сухими руками вставьте полностью заряженный аккумулятор в электроинструмент. Нажмите кнопку ВКЛ/ВЫКЛ (рис. 3), чтобы включить питание электроинструмента. Все три индикатора состояния мигнут один раз. Затем зеленый индикатор должен гореть постоянно, показывая, что инструмент готов к работе (см. рис. 6 "Индикаторы состояния инструмента"). Электроинструмент автоматически выключается в случае неиспользования в течение 600 секунд.

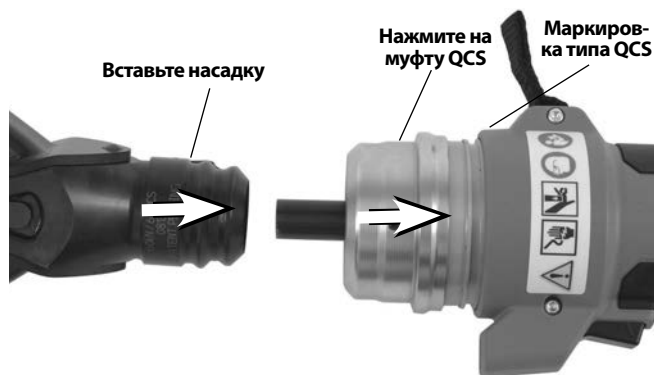

Рис. 11 – Инструмент в процессе работы

2. Правила работы с используемой насадкой см. в соответствующей инструкции по эксплуатации. Не касаясь насадки и других движущихся деталей, нажмите пусковую кнопку, чтобы выдвинуть плунжер инструмента и привести в действие насадку.

Выдвижение плунжера можно остановить в любой момент, отпустив пусковую кнопку. Это позволяет расположить насадку в определенном положении для резки, пробивания отверстий или захвата и установки соединителей.

Если иное не указано в инструкции на насадку, продолжайте нажимать на пусковую кнопку, пока плунжер не будет автоматически отведен. Автоматическое отведение плунжера показывает, что электроинструмент достиг надлежащего усилия и цикл завершен. Это необходимо для обеспечения полного обжатия электрических разъёмных соединений.

Если плунжер отводится не полностью, нажмите на кнопку сброса давления. При нажатии на кнопку сброса давления в процессе обжатия электрического соединения обжатие НЕ будет выполнено, потребуется повторение операции.

3. После завершения работы нажмите кнопку ВКЛ/ВЫКЛ, чтобы выключить инструмент, и извлеките аккумулятор.

Хранение

Извлеките аккумулятор из инструмента. Храните электроинструмент и аккумулятор в кейсе. Не допускается хранение в условиях экстремально высокой или низкой температуры. Электроинструмент не будет включаться, если температура инструмента или аккумулятора выходит за пределы норматива. На это будет указывать индикатор состояния инструмента. (См. рис. 6)

⚠ ВНИМАНИЕ Храните инструмент в сухом защищенном месте, недоступном для детей и людей, не знакомых с работой электроинструмента. Электроинструмент представляет опасность в руках неквалифицированных пользователей.

Инструкция по техническому обслуживанию

⚠ ВНИМАНИЕ Извлекайте аккумулятор из инструмента, прежде чем выполнять обслуживание или какие-либо регулировки.

Очистка инструмента

Ежедневно протирайте корпусные детали электроинструмента чистой сухой тряпкой.

Очистка муфты QCS

Поверните муфту QCS отверстием вниз и осторожно вытряхните мусор. Осмотрите отверстие муфты QCS на предмет наличия мусора. Для удаления мусора можно воспользоваться ватными палочками. Не допускайте забивания материала в углубления стопорных шариков (рис. 8). Муфта QCS имеет заводскую смазку на весь срок службы. Не добавляйте никакую смазку в муфту QCS.

Техобслуживание, выполняемое независимыми сервисными центрами RIDGID

Чтобы обеспечить надлежащее функционирование, электроинструмент следует обслуживать в независимых сервисных центрах RIDGID с соблюдением указанных интервалов обслуживания. На необходимость обслуживания будет указывать индикатор состояния инструмента (см. рис. 6). Интервалы обслуживания приведены в разделе "Технические характеристики".

Поиск и устранение неисправностей

ПРОБЛЕМА	ВОЗМОЖНЫЕ ПРИЧИНЫ	РЕШЕНИЕ
Инструмент не включается при нажатии кнопки ВКЛ/ВЫКЛ.	Аккумулятор полностью разряжен или неисправен. Аккумулятор неправильно вставлен в рукоятку инструмента.	Вставьте полностью заряженный аккумулятор/зарядите аккумулятор. Проверьте, что аккумулятор вставлен до упора.
Выполненные соединения имеют дефекты.	Использованный инструмент/вставка не соответствуют размеру кабеля или материалу. Инструмент не был установлен перпендикулярно к разъёмному соединителю. Инструмент нуждается в ремонте.	Используйте надлежащий инструмент/вставку. Удостоверьтесь, что инструмент установлен перпендикулярно к разъёмному соединителю. Обратитесь к разделу "Контактная информация", чтобы найти ближайший независимый сервисный центр RIDGID.
Из инструмента вытекает масло.	Проблемы с уплотнением или механическая неисправность.	
Двигатель работает, но инструмент не завершает цикл.	Низкий уровень масла.	Обратитесь к разделу "Контактная информация", чтобы найти ближайший независимый сервисный центр RIDGID.
Матрицы останавливаются во время работы.	Низкий уровень масла.	
Режущий инструмент останавливается во время работы.	Низкий уровень масла. Режущие кромки затупились или сломаны. Материал не соответствует техническим характеристикам лезвия.	Обратитесь к разделу "Контактная информация", чтобы найти ближайший независимый сервисный центр RIDGID. Замените затупленные или сломанные лезвия на соответствующие сменные детали. Замените на лезвие, технические характеристики которого соответствуют разрезаемому материалу.

См. рис. 6 – Индикаторы состояния инструмента

Обслуживание и ремонт

⚠ ВНИМАНИЕ

Неправильное обслуживание или ремонт могут привести к небезопасной работе инструмента.

Обслуживание и ремонт указанных электроинструментов следует выполнять в независимом сервисном центре для обжимных прессов RIDGID. Используйте только запасные части RIDGID.

Для получения информации о ближайшем независимом сервисном центре RIDGID или по любому вопросу, касающемуся обслуживания или ремонта, обратитесь к разделу "Контактная информация" в этом руководстве.

Дополнительные принадлежности

⚠ ВНИМАНИЕ

Для снижения риска тяжелой травмы используйте только указанные ниже принадлежности, специально разработанные и рекомендованные к применению с электроинструментом RIDGID.

Серия RE 6/RE 60/RE 600

№ по каталогу	Описание
44693	Аккумулятор на 18 В 2,0 А-час (Северная Америка, Латинская Америка, Австралия)
44698	Аккумулятор на 18 В 4,0 А-час (Северная Америка, Латинская Америка, Австралия)
43458	Зарядное устройство для усовершенствованных литиевых аккумуляторов на 120 В
43333	Зарядное устройство для усовершенствованных литиевых аккумуляторов на 230 В
43323	Аккумулятор на 18 В 2,0 А-час (Европа и Китай)
43328	Аккумулятор на 18 В 4,0 А-час (Европа и Китай)

Серия RE 6/RE 60

№ по каталогу	Описание
52283	Безматричная обжимная насадка 4P-6 4PIN™
52078	Перфорирующая головка Swiv-L-Punch
47198	SC-60C Режущая головка для медного/алюминиевого провода
49408	SC-60C Режущая головка для сталеалюминиевого провода
52083	Кейс для переноски RE 6 (пластиковый)
47773	Кейс для переноски RE 60 (пластиковый)
47753	LR-60B Круглая насадка с фиксацией

Чтобы получить полный список оборудования RIDGID, подходящего для этих инструментов, посмотрите каталог компании Ridge Tool на сайте RIDGID.com или обратитесь к разделу "Контактная информация".

Утилизация

Детали электроинструмента содержат ценные материалы и могут быть подвергнуты повторной переработке. В своем регионе вы можете найти компании, специализирующиеся на утилизации. Утилизируйте компоненты в соответствии со всеми применимыми нормативами. Узнайте дополнительную информацию в местной организации по утилизации отходов.



Для стран ЕС: Не утилизируйте электрооборудование вместе с бытовыми отходами!

В соответствии с Европейской директивой 2012/19/EU по утилизации электрического и электронного оборудования, электрическое оборудование, не пригодное для дальнейшего использования, следует собирать отдельно и утилизировать безопасным для окружающей среды способом.

Электромагнитная совместимость (ЭМС)

Термин "электромагнитная совместимость" здесь означает способность продукта безошибочно функционировать в среде с излучаемыми электромагнитными помехами и электростатическими разрядами, не создавая электромагнитных помех для другого оборудования.

Семейство электроинструментов RIDGID RE 6/RE 60/RE 600 соответствует стандарту IEC61000-6-5 (ред. 1.0) Электромагнитная совместимость (ЭМС), часть 6-5: Общие стандарты – Устойчивость к электромагнитным помехам оборудования, применяемого на электростанциях и подстанциях.

ПРЕДУПРЕЖДЕНИЕ Эти инструменты соответствуют всем действующим стандартам ЭМС. Однако, невозможно полностью исключить вероятность того, что инструменты создают помехи для других устройств. Все стандарты, связанные с электромагнитной совместимостью, соответствие которым было проверено, указаны в технической документации на инструмент.

RE 6/RE 60/RE 600

Elektrikli Aletler



RE 6/RE 60

RE 600 Serisi Aletler

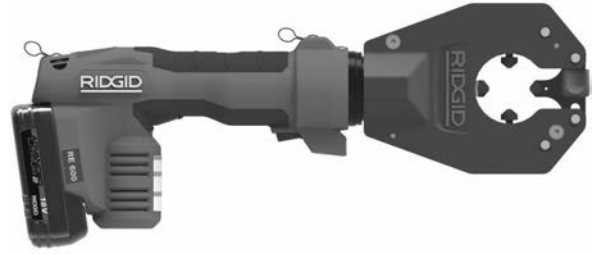

⚠ UYARI

Bu aleti kullanmadan önce kullanıcı kılavuzunu dikkatle okuyun. Bu kılavuzun içeriğinin anlaşılması ve ona uyulmaması elektrik çarpması, yangın ve/veya ağır yaralanmalara yol açabilir.

RE 6/RE 60/RE 600 Elektrikli Aletler

Aşağıdaki Seri Numarasını kaydedin ve isim levhasındaki ürün seri numarasını muhafaza edin.

Seri No.

--

İçindekiler

Makine Seri Numarası için Kayıt Formu	261
Güvenlik Sembolleri	263
Genel Elektrikli Alet Güvenlik Uyarıları	263
Çalışma Alanı Güvenliği	263
Elektrik Güvenliği	263
Kişisel Güvenlik	264
Elektrikli Alet Kullanımı ve Bakımı	264
Pil Kullanımı ve Bakımı	264
Servis	265
Özel Güvenlik Bilgileri	265
Elektrikli Alet Güvenliği	265
RIDGID İletişim Bilgileri	265
Açıklama	265
Alet Durum Işıkları	267
Teknik Özellikler	267
Standart Ekipman	268
Kullanım-Öncesi Kontrol	268
Ayarlama ve Çalıştırma Talimatları	268
QCS Bağlantı Noktasına Sahip Başlıkların Değiştirilmesi (Sadece RE 6/RE 60)	269
Çalıştırma	269
Saklama	270
Bakım Talimatları	270
Aletin Temizlenmesi	270
QCS Bağlantı Noktasının Temizlenmesi	270
Sorun Giderme	270
RIDGID Bağımsız Servis Merkezinde Gerekli Bakım	271
Bakım ve Onarım	271
İsteğe Bağlı Ekipman	271
Elden Çıkarma	271
Elektromanyetik Uyumluluk (EMC)	271
AB Uygunluk Beyanı	Arka Kapağın İçinde
Ömür Boyu Garanti	Arka Kapak

* Orijinal kılavuzun çevirisidir

Güvenlik Sembolleri

Bu kullanıcı kılavuzunda ve ürün üzerinde güvenlik sembolleri ve uyarı kelimeleri önemli güvenlik bilgilerini bildirmek için kullanılmıştır. Bu kısım, bu uyarı kelimelerinin ve sembollerin daha iyi anlaşılması için sunulmuştur.



Bu güvenlik uyarı sembolüdür. Sizi potansiyel kişisel yaralanma tehlikesine karşı uyararak için kullanılır. Muhtemel yaralanma veya ölümden sakınmak için bu sembolü izleyen tüm güvenlik mesajlarına uyun.

⚠ TEHLİKE

TEHLİKE sakınılmadığı takdirde ölüm veya ciddi yaralanmayla sonuçlanacak tehlikeli bir durumu gösterir.

⚠ UYARI

UYARI sakınılmadığı takdirde ölüm veya ciddi yaralanmayla sonuçlanabilecek tehlikeli bir durumu gösterir.

⚠ DİKKAT

DİKKAT sakınılmadığı takdirde küçük veya orta derece yaralanmaya yol açabilecek tehlikeli bir durumu gösterir.

BİLDİRİM

BİLDİRİM eşyanın korunmasıyla ilgili bilgileri gösterir.



Bu sembol ekipmanı kullanmadan önce kullanıcı kılavuzunun dikkatlice okunması gerektiği anlamına gelir. Kullanıcı kılavuzu ekipmanın güvenli ve düzgün kullanımına dair önemli bilgiler içerir.



Bu sembol göz yaralanması riskini azaltmak için ekipmanı taşıırken veya kullanırken daima yan korumaları olan güvenlik gözlükleri veya koruyucu gözlüklerin takılması gerektiğini gösterir.



Bu sembol ellerinizin, parmaklarınızın ve vücudunuzun diğer organlarının ezilme tehlikesini göstermektedir.



Bu sembol elektrik çarpması riskini gösterir.

Genel Elektrikli Alet Güvenlik Uyarıları*

⚠ UYARI

Bu elektrikli aletle birlikte gelen tüm güvenlik uyarıları, talimatları, çizimleri ve teknik bilgileri okuyun. Aşağıda listelenen talimatların tümüne uyulmaması elektrik çarpması, yangın ve/veya ciddi yaralanmalara yol açabilir.

TÜM UYARI VE TALİMATLARI GELECEKTE BAŞVURMAK ÜZERE SAKLAYIN!

Uyarılardaki "elektrikli alet" terimi elektrik hattından (kablolu) ya da pil ile (kablesiz) çalışan elektrikli aletleri kapsar.

Çalışma Alanı Güvenliği

- Çalışma alanınızın temiz ve iyi aydınlatılmış olmasını sağlayın. Dağınık veya karanlık alanlar kazalara yol açabilir.
- Elektrikli aletleri alev alabilen sıvıların, gazların ya da tozların olduğu patlayıcı atmosferlerde kullanmayın. Elektrikli aletler toz ya da gazları tutuşturabilecek kıvılcımlar üretebilirler.
- Elektrikli aletleri kullanırken çocuklar ve izleyenleri uzakta tutun. Dikkatinizi dağıtan şeyler kontrolü kaybetmenize sebep olabilir.

Elektrik Güvenliği

- Elektrikli aletlerin fişleri prizlere uygun olmalıdır. Fişi hiç bir şekilde değiştirmeyin. Adaptör fişleri topraklanmış (şasilenmiş) elektrikli aletlerle kullanmayın. Değiştirilmemiş fişler ve uygun prizler elektrik çarpması ihtimalini azaltır.
- Borular, radyatörler, ocaklar ve buzdolapları gibi topraklanmış yüzeylere temas etmekten kaçınınız. Vücudunuzun topraklanması durumunda elektrik çarpması riski artar.
- Elektrikli aletleri yağmura ya da ıslak koşullara maruz bırakmayın. Elektrikli alete giren su, elektrik çarpması ihtimalini artırır.
- Kabloyu başka amaçlarla kullanmayın. Kabloyu elektrikli aleti taşımak, çekmek ya da çıkarmak için asla kullanmayın. Kabloyu ısıdan, yağdan, keskin kenarlardan ve hareketli parçalardan uzak tutun. Hasar görmüş veya dolaşık kablolar elektrik çarpması riskini artırır.
- Elektrikli bir aleti açık havada kullanmak için açık havaya uygun uzatma kabloları kullanınız. Açık havada kullanıma uygun kabloların kullanılması elektrik çarpması ihtimalini azaltır.
- Elektrikli aletin nemli ortamda kullanılması kaçınılmaz ise bir topraklama hatası devre kesici (GFCI) korumalı güç kaynağı kullanınız. GFCI kullanımı elektrik çarpması ihtimalini azaltır.

* Bu kılavuzun Genel Elektrikli Alet Güvenlik Uyarıları bölümünde kullanılan metin, kanunlar gereği geçerli EN 62841-1 standardından harfi harfine alınmıştır. Bu bölümde, pek çok farklı tipte elektrikli alet için genel güvenlik uygulamaları bulunmaktadır. Tüm önlemler her alet için geçerli olmayabilir, bazı önlemler de bu alet için geçerli değildir.

Kişisel Güvenlik

- **Dikkatli olun, ne yaptığınıza dikkat edin ve elektrikli alet kullanırken sağduyunuzu kullanın. Yorgunken ya da uyuşturucu, alkol veya ilaçların etkisindeyken elektrikli aletler kullanmayın.** Elektrikli makine kullanımını sırasında bir anlık dikkatsizlik ağır yaralanmalara yol açabilir.
- **Kişisel koruyucu ekipmanlar kullanın. Daima göz koruması kullanın.** Toz maskeleri, kaymaz güvenlik ayakkabıları, sert şapkalar ve kulak korumaları gibi koruyucu ekipmanların kullanımı yaralanmaların azalmasını sağlar.
- **Aletin siz farkında olmadan çalışmaya başlamasını engelleyin. Güç kaynağına ve/veya aküye bağlamadan önce, aleti kaldırırken veya taşırken düğmenin OFF (kapalı) konumda olduğunu doğrulayın.** Parmığınız anahtarın üzerindeki elektrikli aletleri taşımanız ya da anahtar ON (açık) konumdayken güç kaynağına bağlamanız kazalara davetiye çıkarır.
- **Elektrikli aleti ON (açık) konuma çevirmeden önce üzerindeki tüm ayar anahtarlarını çıkarın.** Elektrikli aletin dönen parçasına takılı olarak bırakılmış bir anahtar yaralanmalara yol açabilir.
- **Aşırı zorlamadan kullanın. Her seferinde uygun düzeyde ve dengede kullanın.** Bu, beklenmedik durumlarda elektrikli aleti daha iyi kontrol etmenizi sağlar.
- **Uygun giyinin. Bol giysiler giymeyin ve takı takmayın. Saçınızı ve giysilerinizi hareket eden parçalardan uzak tutun.** Bol giysiler, takılar ya da uzun saçlar hareket eden parçalar tarafından kapılabilir.
- **Aletler toz aspiratörü ve toplama tertibatı ile birlikte kullanılacaklarsa tüm bunların bağlı ve uygun şekilde çalıştığından emin olun.** Toz toplayıcıların kullanılması, tozlardan kaynaklı kazaları azaltabilir.
- **Aletlerin sık kullanımı dolayısıyla edinilen aşınalığın laubali davranışa ve aletle ilgili güvenlik ilkelerinin ihmaline yol açmasına izin vermeyin.** Dikkatsiz bir eylem bir saniyeden daha kısa sürede ciddi yaralanmaya neden olabilir.

Elektrikli Alet Kullanımı ve Bakımı

- **Elektrikli aleti zorlamayın. Yapacağınız işe uygun elektrikli alet kullanın.** Doğru elektrikli işinizi uygun tasarlandığı oranda iyi ve güvenli şekilde yapar.
- **Anahtar elektrikli aleti AÇIP KAPATMIYORSA aleti kullanmayın.** Anahtarı çalışmayan elektrikli alet tehlikelidir ve tamir edilmesi gerekir.

- **Herhangi bir ayarlama yapmadan, aksesuarları değiştirmeden veya elektrikli aletleri durdurmadan önce fişini güç kaynağından çekin ve/veya eğer çıkartılabiliyorsa pil paketini çıkartın.** Bu tür güvenlik önlemleri elektrikli makinenin kazayla çalıştırılması ihtimalini azaltır.
- **Kullanmadığınız elektrikli aletlerinizi çocukların ulaşamayacağı yerlerde saklayın ve elektrikli aletleri kullanma deneyimi olmayan ya da bu talimatlardan habersiz kişilerin kullanmalarına izin vermeyin.** Elektrikli aletler eğitimsiz kullanıcıların ellerinde tehlikelidir.
- **Elektrikli aletleri ve aksesuarlarını muhafaza edin. Elektrikli aletin çalışmasını etkileyecek yanlış ayarlama ya da hareketli parçaların yanlış bağlanması, parçaların kırılması ve diğer durumlara karşı kontrol edin. Eğer hasarlıysa, elektrikli aleti kullanmadan önce tamir ettirin.** Birçok kaza bakımsız elektrikli aletlerden kaynaklanır.
- **Kesme makinelerini keskin ve temiz tutun.** Uygun şekilde bakımı yapılmış keskin uçlu aletlerin takılıp kalma olasılığı düşüktür ve kontrolleri daha kolaydır.
- **Elektrikli aleti, aksesuarlarını, alet uçlarını vs. çalışma koşullarını ve yapılacak işi göz önünde bulundurarak bu talimatlara uygun olarak kullanın.** Elektrikli aletin tasarlandığı uygulama dışında kullanılması tehlikeli durumlara sebep olabilir.
- **Tutma sapları ve kavrama yerlerini kuru, temiz ve yağ ile gres bulunmayacak şekilde muhafaza edin.** Kaygan tutma sapları ve kavrama yerleri beklenmedik durumlarda aletin güvenli şekilde tutulması ve kontrol edilmesine izin vermez.

Pil Kullanımı ve Bakımı

- **Yalnızca üretici tarafından belirlenmiş şarj aleti ile şarj edin.** Bir pil takımı türüne uygun olan şarj aletinin başka bir pil takımı türünü şarj etmek için kullanılması yangına sebep olabilir.
- **Elektrikli aleti, sadece özel olarak belirlenmiş pillerle kullanın.** Başka pillerin kullanımı yaralanma ve yangına sebep olabilir.
- **Pilleri kullanmadığınızda ataç, bozuk para, anahtar, çivi, vida, küçük parçalar gibi bir kutuptan diğerine bağlantı yapabilecek metal cisimlerden uzak tutun.** Pil kutuplarını birbirine değdirmek yanık ve yangınlara sebep olabilir.
- **Kötü kullanım koşullarında pilden sıvı çıkabilir, bu sıvıya temas etmekten kaçınınız. Kazayla temas ederse su ile yıkayınız. Eğer sıvı gözünüze temas ederse, tıbbi yardım da alın.** Pilden çıkan sıvı kaşıntı ve yanıklara sebep olabilir.

- **Pil paketi veya aleti hasarlı veya modifiye edilmişse kullanmayın.** Hasarlı veya modifiye edilmiş piller yangın, patlama veya yaralanma riski ile sonuçlanan öngörülemeyen davranışlar gösterebilir.
- **Bir pil takımını veya aleti ateşe veya aşırı ısıya maruz bırakmayın.** Ateşe veya 265°F (130°C) üstündeki sıcaklığa maruz kalma patlamaya neden olabilir.
- **Şarj etme talimatlarının tümüne uyun ve pil takımı veya elektrikli aleti talimatlarda belirtilen sıcaklık aralığının dışındaki sıcaklıklarda şarj etmeyin.** Yanlış veya belirtilen aralıkların dışındaki sıcaklıklarda şarj etmek pile zarar verebilir ve yangın riskini artırabilir.

Servis

- **Elektrikli aletinizin onarımını yetkili tamircilere sadece orijinal yedek parçaları kullanarak yaptırın.** Bu, elektrikli aletin güvenliğinin devamlılığını sağlayacaktır.
- **Hasarlı pi takımlarına asla servis yapmayın.** Pil takımlarının servisi yalnızca üretici veya yetkili servis sağlayıcılar tarafından yapılmalıdır.

Özel Güvenlik Bilgileri

⚠ UYARI

Bu bölüm makineye özel önemli güvenlik bilgileri içerir.

Elektrik çarpması veya ciddi yaralanma risklerini azaltmak için elektrikli aleti kullanmadan önce bu önlemleri dikkatlice okuyun.

BU TALİMATLARI SAKLAYIN!

Bu kılavuzun operatör tarafından kullanılabilmesi amacıyla makineyle birlikte muhafaza edilmesi için aletin taşındığı çantaya bir bölme ilave edilmiştir.

Elektrikli Alet Güvenliği

- **Çalışma döngüsü sırasında parmaklarınızı ve ellerinizi alet başlığından uzak tutun.** Parmaklarınız veya elleriniz başlığa veya başlıkla diğer nesnelere arasına sıkışırsa ezilebilir, kırılabilir veya kesilebilir.
- **Elektrik çarpması, ciddi yaralanma ve ölüm riskini azaltmak için gerilimli elektrik hatları üzerinde kullanmayın. Alet enerji verilmiş elektrik hatlarında kullanılmak üzere yalıtılmamıştır.** Gerilimli elektrik hatlarının yakınında çalışırken uygun çalışma prosedürleri ve koruyucu ekipman kullanın.
- **Kullanım esansında parçaların kırılarak veya fırlatılarak yaralanmaya neden olduğu büyük kuvvetler oluşturulur. Tüm gereksiz personeli çalışma alanının dışında tutun.** Kullanım sırasında aleti temiz tutun ve göz koruması dahil, uygun koruyucu ekipmanları takın.

- **Alet üzerinde modifikasyon yapmayın.** Aleti herhangi bir şekilde modifiye etmek kişisel yaralanmaya neden olabilir.
- **Hasarlı bir başlığı asla onarmaya çalışmayın.** Herhangi bir şekilde kaynak yapılmış, taşlanmış, delinmiş veya değiştirilmiş bir başlık kullanım sırasında kırılabilir. Tekil parçaları asla değiştirmeyin. Yaralanma riskini azaltmak için hasarlı başlıkları atın.
- **Uygun alet, balık, pafta, konektör ve kablo kombinasyonları kullanın.** Hatalı kombinasyonlar, yangın, ciddi yaralanma veya ölüm riskini artıran, eksik ve yanlış sıkıştırma işlemleriyle sonuçlanabilir.
- **Bir kişi iş sürecini ve makine çalışmasını kontrol etmelidir.** Alet çalışırken yalnızca operatör bölgede olmalıdır. Bu, yaralanma riskini azaltmaya yardımcı olur.
- **Bir RIDGID Elektrikli Aletini kullanmadan önce, aşağıdakileri okuyup anlayın:**

- Bu kullanma kılavuzu,
- Özel başlık talimatları,
- Pil/şarj aleti kılavuzu,
- Konektör ve pafta/bağlantı parçası üreticisinin kuru- lum talimatları,
- Bu aletle birlikte kullanılan tüm diğer donanım için olan talimatlar.

Talimatların ve uyarıların tümüne uyulmaması maddi hasara ve/veya ciddi yaralanmalara yol açabilir.

RIDGID İletişim Bilgileri

Bu RIDGID® ürünü ile ilgili sorularınız için:

- Bulduğunuz bölgedeki RIDGID bayisi ile irtibata geçin.
- Yerel RIDGID irtibat noktasının iletişim bilgilerine erişmek için RIDGID.com adresini ziyaret edin.
- Ridge Tool Teknik Servis Departmanı ile rtctechservices@emerson.com adresi veya ABD ve Kanada'da iseniz (800) 519-3456 telefon numarasını üzerinden irtibata geçin.

Açıklama

RIDGID® Model RE 6/RE 60/RE 600 ailesi Elektrikli Aletler aletle kullanılan başlığa bağlı olarak, elektrik sıkıştırma bağlantılarını kıvrma, elektrik kablolarını kesme ve delik delme işlemleri gibi çeşitli işlevleri yerine getirmek için kullanılır.

RE 6 ve RE 60 Elektrikli Aletleri deęiřtirilebilir kafaların montajını ve kullanılmasını saęlayan baęlantı noktası, RIDGID® QuickChange System™ (QCS™) ile donatılmıştır.

RE 600 serisi Elektrikli Aletleri adanmış (deęiřtirilemez) başlıklar.

Tüm başlıklar (hem deęiřtirilebilir hem adanmış) dar alanlara daha iyi erişim için 360 derece döndürülebilir.

Çalıştırıldığında, hidrolik sıvısını aletin silindirlerine ileten, mengenyeyi ileri hareket ettiren ve özel olarak tasarlanmış alet başlıklarına güç uygulayan hidrolik pompasının güç beslemesi dahili bir elektrik motoruyla saęlanır.

Alet, omuz askısı veya emniyet düğümü gibi uygun atařmanlarla birlikte kullanılabilen iki (2) ilmek halkasıyla birlikte gelir.

Alette çalıştırma anahtarı basıldığında yanan parlak bir çalışma ışığı bulunmaktadır. Bu ışık kullanıcının çalışma alanını kolayca aydınlatmasını saęlar.

Aletin durum ışıkları aletin durumunu gösterir (alet AÇIK/KAPALI, sıcaklık aralık dışında, servis gerekli vb.).

Teknik özellikler ve dięer bilgiler için belirli baş talimatlarına bakın.



Şekil 1 – RE 6/RE 60 - Başlık bağlantısı için QCS Bağlantı Noktasını kullanın

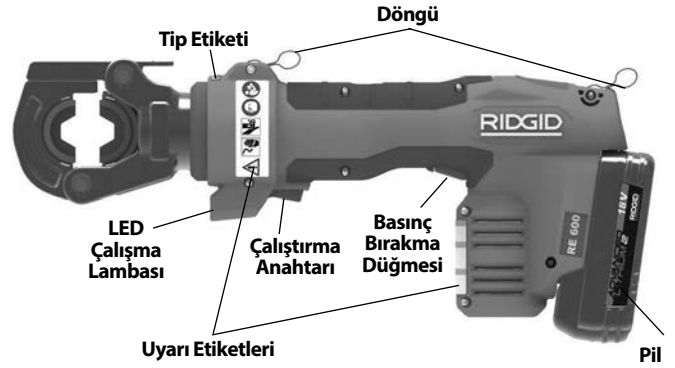

Şekil 2 – RE 600 Serisi Tahsis Edilmiş Başlık Aletleri



Şekil 3 – Alet Durum Işıkları



Şekil 4 – Makine Seri Numarası - İlk 4 rakam (daire içinde) üretim yılı ve ayını belirtir. (12 = yıl, 06 = ay).

Kontrolü	İşaret	Açıklama
Açık/Kapalı Düğmesi	I/O	Ana alet güç siviçi (I = Açık, O = Kapalı).
Çalıştırma Anahtarı	—	Aleti mengenede ilerletmek için basın. Çoęu durumda, mengene otomatik olarak geri çekilene kadar basılı tutun.
Basınç Bırakma Düğmesi	—	Alet mengenesinin otomatik geri çekmeden önce geri çekilmesine izin verir. Öncelikle Zimba Başlıkları ile kullanılır. Bir sıkıştırma başlığı ile kullanılırsa, sıkıştırma TAMAMLANMAZ ve tekrar edilmelidir.
QCS Yuvası	—	QCS bilyalarını geri çekmek ve başlıkları deęiřtirmek için kullanılır.

Şekil 5 – Kontrol Çizelgesi

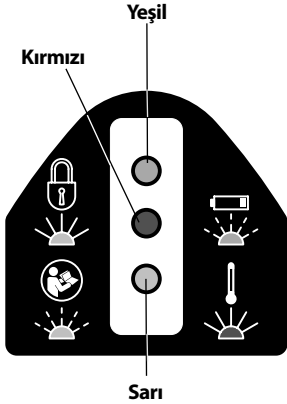

Şekil 6 – Alet Durum Işıkları

Simge	Sabit Işık	Yanıp Sönen Işık	Açıklama
	Yeşil		Alet AÇIK, kullanıma hazır.
		Yeşil	Pil düşük. Alet çalışmayacaktır. Pili şarj edin/Tamamen şarj edilmiş pil takın.
	Kırmızı		Alet Teknik özellik sıcaklık aralığının dışında. Aleti ve pili doğru çalışma sıcaklık aralığına getirin.
		Sarı	Servis aralığının yaklaştığını belirtir. Servis aralığından önce 2000 döngü başlatır (bkz. Şekil 7). Alet kullanılabilir fakat alet servis aralığından sonra kilitlenecektir.
	Sarı		Alet kilitlendi. Alet servis aralığını tamamladı (bkz. Şekil 7) ve servis gerektiriyor. Alet arızalandı. Servise götürün.

Teknik Özellikler

	Model	Açıklama	Ağırlık*		Boyutlar	Piston Hareketi		Servis Aralığı Döngüleri
			g	lbs	U x Y x G (mm) U x Y x G (inç)	mm	inç	
	RE 6	6T Değiştirilebilir Başlıklarla Kullanmak İçin Alet	3000	6.6	318 x 154 x 73 12.5 x 6.1 x 2.9	32	1.3	32,000
	RE 60	60 Kn Değiştirilebilir Başlıklarla Kullanmak İçin Alet	3000	6.6	318 x 154 x 73 12.5 x 6.1 x 2.9	32	1.3	32,000
	RE 600 RDH	Mandallı Yuvarlak Pafta Kafası	4300*1	9.5	395 x 165 x 73 15.6 x 6.5 x 2.9	17	0.7	32,000
	RE 600 SC	Scissor Kesme Başlığı*2	4800	10.5	473 x 174 x 73 18.6 x 6.9 x 2.9	24	0.9	32,000
	RE 600 4PI	4 PİMLİ Delici Başlık	5300	11.7	474 x 192 x 73 18.7 x 7.6 x 2.9	32	1.3	32,000

*2 Ah Pili

*1 Pafta içerir

*2 Cu/Al tel ve ACSR versiyonları mevcuttur - Bıçak işaretlerine bakın.

Şekil 7 – Teknik Özellik Çizelgesi

Piston Gücü60 kN (6-ton) (13,500 lbs.)
 QCS Bağlantı Noktası Tipi....RE 6 6T QCS
 RE 60 60 kN QCS
 RE 600 Serisi – N/A
 Çift Döngü Dakika başına 3 döngü
 Motor
 Voltaj18V DC
 Amperaj18 Amp
 Güç324 Watt
 Pil.....18V Li-Ion, Şarj Edilebilir Pil
 (bkz. Opsiyonel Ekipman)

Giriş KorumasıIP32
 İzin Verilebilir Nem0-80%
 Çalışma Sıcaklığı
 Aralık.....15°F - 122°F (-10°C - 50°C)
 Saklama Sıcaklığı
 Aralık.....32°F - 113°F (0°C - 45°C)
 Ses Basıncı (L_{PA})*65 dB(A), K=3
 Ses Gücü (L_{WA})*76 dB(A), K=3
 Titreşim*<2,5 m/s², K=1,5

* Ses ve Titreşim ölçümleri Standart EN 62481-1 uyarınca standartlaştırılmış bir test ile yapılır.

- Titreşim seviyeleri, diğer araçlarla kıyaslama ve maruz kalmanın ön değerlendirilmesi için kullanılabilir.
- Ses ve titreşim emisyonları bulunduğunuz yere ve bu aletlerin özel kullanımına bağlı olarak değişebilir.
- Ses ve titreşim için günlük maruz kalma seviyeleri her uygulama için değerlendirilmeli ve gerektiğinde uygun güvenlik önlemleri alınmalıdır. Maruz kalma seviyelerinin değerlendirilmesinde, bir alet kapalı olduğu ve kullanılmadığı zamanlar da dikkate alınmalıdır. Bu, toplam çalışma süresince maruz kalma düzeyini önemli ölçüde azaltabilir.

Çeşitli başlıklara sahip bu aletler için RIDGID Sıkma Paftası/Elektrikli Konektör Uyumluluk Çizelgesi RIDGID.com/CrimpDies adresine gidin.

Standart Ekipman

Özel alet katalog numaralarıyla sunulan ekipmanla ilgili ayrıntılar için RIDGID kataloğuna bakın.

BİLDİRİM Uygun malzeme, birleştirme yöntemlerinin seçimi sistem tasarımcısı ve/veya tesisatçının sorumluluğundadır. Herhangi bir kurulum yapmadan önce, belli servis çevresi gerekliliklerin dikkatle gözden geçirilmesi gerekmektedir. Bilgilerin seçimi için konektör üreticisine başvurun.

Kullanım-Öncesi Kontrol

⚠ UYARI



Kullanmadan önce günlük olarak, elektrikli aletinizi kontrol edin ve elektrik çarpması, ezilme, ekipman arızası ve diğer nedenlerden ciddi yaralanma riskini azaltmak ve alete hasar gelmesini önlemek için herhangi bir sorunu düzeltin.

1. Aletten pili çıkarın.
2. Kulp ve kumanda birimleri de dahil olmak üzere, alet ve başlık üzerindeki yağ, gres yağı ve tozu temizleyin. Bu, incelemeyi kolaylaştırır ve aletin veya kontrolün elinizden kaymasını önlemeye yardımcı olur.
3. Elektrikli aleti aşağıdakiler açısından izleyin:
 - Düzgün montaj, bakım ve tamamlık (Bkz. Resim 1-3).
 - Kırık, aşınmış, eksik, yanlış hizalı veya yapışan parçalar olup olmadığını kontrol edin.
 - Alet ve pildeki uyarı aletlerinin yerinde ve okunur durumda olduğunu.
 - Güvenli ve normal çalışmayı etkileyebilecek başka her türlü durum.

QCS Bağlantı Noktası ile donatılmışsa, şunları inceleyin:

- QCS bağlantı noktasında yabancı materyal (bkz. Bakım bölümü).

- Tüm tutucu bilyelerin tüm açıklıklarda mevcut olduğunu ve hasar görmediğini onaylayın. Şekil 8 eksiksiz ve temiz QCS bağlantı noktasının içini gösterir.
- Değiştirilebilir başlıklardaki QCS bağlantı noktasının eşleşme kısmını muayene ederken QCS bağlantı noktalarının yivlerinde bulunan çukurların kullanım sırasında normaldir ve hasar olarak görülemez (Şekil 9).

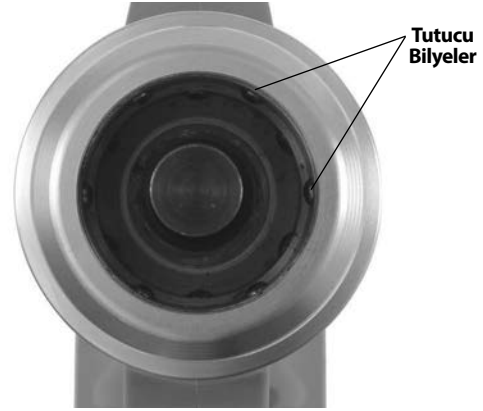

Şekil 8 – QCS Bağlantı Noktasının İçi

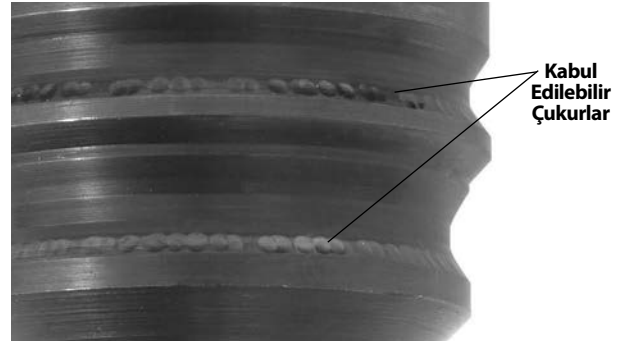

Şekil 9 – QCS Bağlantı Noktası Yivlerindeki Çukurlar

Herhangi bir sorun bulunursa sorunlar çözülünceye kadar elektrikli aleti kullanmayın.

4. Diğer donanımın talimatlara uygun kullanıldıklarından, böylelikle düzgün çalıştıklarından emin olun. Başlıkları aşınma, deformasyon veya diğer sorunlara karşı kontrol edin.

Ayarlama ve Çalıştırma Talimatları

⚠ UYARI

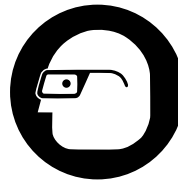

Sıkıştırma döngüsü esnasında parmaklarınızı ve ellerinizi aletten uzak tutun. Başlıkta veya alette veya

alet başlığı, iş parçası veya diğer nesnelere arasına sıkışması durumunda, parmaklarınız veya elleriniz kırılabilir veya kopabilir.

Elektrik çarpması, ciddi yaralanma ve ölüm riskini azaltmak için gerilimli elektrik hatları üzerinde kullanmayın. Alet yalıtılmamıştır. Gerilimli elektrik hatlarının yakınında çalışırken uygun çalışma prosedürleri ve koruyucu ekipman kullanın.

Kullanım esansında parçaların kırılarak veya fırlatılarak yaralanmaya neden olduğu büyük kuvvetler oluşturulur. Tüm gereksiz personeli çalışma alanının dışında tutun. Kullanım sırasında aleti temiz tutun ve göz koruması dahil, uygun koruyucu ekipmanları takın.

Elektrikli aleti alet başlığında bağlantı parçaları olmadan çalıştırmayın. Bu, elektrikli alete zarar verebilir ve/veya ciddi kişisel yaralanmalara yol açabilir.

Ezilme, elektrik çarpması ve diğer nedenler sonucu ciddi yaralanma riskini azaltmak ve alette hasar oluşumunu önlemek için ayarlama ve kullanım talimatlarına uyun.

1. Uygun çalışma alanına sahip olduğunuzu onaylayın (Bkz. Genel Güvenlik Kuralları). Temiz, düz, sabit ve kuru bir konumda çalıştırın. Aleti suyun içinde dururken kullanmayın.
2. Yapılacak işi kontrol edin ve uygulamaya uygun, doğru RIDGID aleti ve paftaların kullanıldığından emin olun. Bir uygulama için yanlış aletin kullanılması yaralanmaya, alette hasara ve yanlış bağlantıların yapılmasına neden olabilir.
3. Elektrikli aletin ve başlığın kontrol edildiğinden ve talimatlarına uygun şekilde kurulduğundan emin olun. Gerekirse, başlığa doğru paftaların takıldığını onaylayın.

QCS Bağlantı Noktasına Sahip Başlıkların Değiştirilmesi (Sadece RE 6/RE 60)

Pili aletten çıkartın. QCS yuvasını geri çekin ve uygun değiştirilebilir başlığı sökün/takın. Başlığı tutmak için QCS yuvasını serbest bırakın (Şekil 10). Başlığın tamamen yerleştiğini ve alete kilitlendiğini teyit edin. Aleti değiştirilebilir başlık veya başlık bağlantı parçaları takılmadan çalıştırmayın – bu durum şarjlı pabuç sıkma cihazına zarar verebilir. Değiştirilebilir başlık QCS bağlantı noktasına kilitlenmezse, serbest bırakma düğmesine basarak mengenenin tam olarak çekilmesini sağlayın.

Farklı QCS bağlantı noktası tipleri bulunmaktadır. Alet ve değiştirilebilir başlık QCS bağlantı noktası tiplerinin uygun olduğundan (işaretlendiği gibi) emin olun.

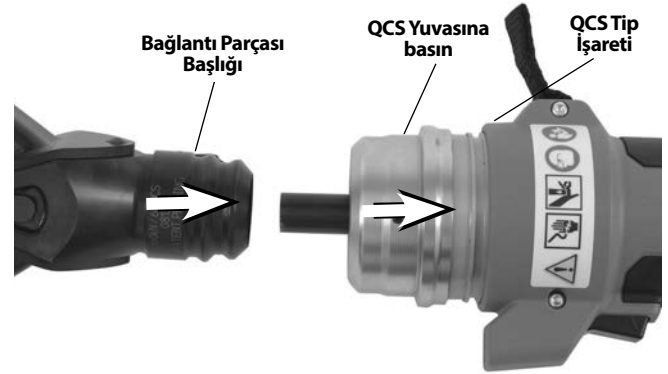

Şekil 10 – Değiştirilebilir Başlığın QCS Bağlantı Noktasına Takılması

Çalıştırma

1. Ellerinizi kuru olarak, tam olarak şarj edilmiş bir pili şarjlı pabuç sıkma cihazına takın. Elektrikli aleti çalıştırmak için AÇIK/KAPALI (Şekil 3) düğmesine basın. Her üç alet durumu bir kez yanıp söner. Ardından, yeşil ışık, aletin çalışmaya hazır olduğunu belirten şekilde tamamen aydınlatılmalıdır (Alet Durum Işıkları için bkz Şekil 6). Elektrikli aleti 600 saniye süreyle kullanılmazsa otomatik olarak kapanır.



Şekil 11 – Çalışır halde alet

2. Spesifik çalışma talimatları için başlık talimatlarına bakın. Ellerinizi başlık ve diğer hareketli parçaların uzağında olarak, alet mengenesini ilerletmek ve başlığı etkinleştirmek için Çalıştırma Anahtarına basın. Mengenenin ilerlemesi, Çalıştırma Anahtarına basılarak herhangi bir noktada durdurulabilir. Bu, başlığın kesme, delme veya tutma ile konektörlerin konumlandırılması için nihai konumunun belirlenmesini sağlar.

Spesifik başlık talimatlarında aksi belirtilmedikçe, mengene otomatik olarak geri çekilene kadar Çalıştırma Anahtarına basmaya devam edin. Otomatik mengene geri çekme, elektrikli aletin uygun güce ulaştığını ve döngünün tamamlandığını gösterir. Bu, elektrik bağlantılarının tam olarak sıkıştırılmasının sağlanması için gereklidir.

Mengene tam olarak geri çekilmezse, basınç serbest bırakma düğmesine basın. Bir elektrik bağlantısını sırkarken basınç çıkarma düğmesine basılırsa, SIKIŞTIRMA tamamlanmış DEĞİLDİR ve tekrarlanması gerekir.

- İşlem tamamlandığında, kapatmak için AÇIK/KAPALI düğmesine basın ve pili çıkartın.

Saklama

Aletten pili çıkarın. Elektrikli aleti ve pili kutu içinde saklayın. Aşırı sıcak ve soğukta saklamaktan kaçının. Alet veya pil sıcaklığı spesifikasyon aralığı dışındaysa elektrikli alet AÇILMAYACAKTIR. Bu alet durum ışığı tarafından gösterilecektir. (Bkz. Şekil 6)

⚠ UYARI Kuru ve çocukların veya Elektrikli Alete aşına olmayan kişilerin erişemeyeceği güvenli bir yerde saklayın. Elektrikli alet, eğitimsiz kullanıcıların ellerinde tehlikelidir.

Sorun Giderme

PROBLEM	OLASI NEDENLERİ	ÇÖZÜM
AÇIK/KAPALI düğmesine basıldığında alet çalışmıyor.	Pil tamamen boşalmış veya pil arızalı olabilir. Pil, aletin koluna doğru şekilde takılmamış.	Tam olarak şarj edilmiş pil takın/pili şarj edin. Pilin tam olarak takıldığından emin olmak için kontrol edin.
Üretilen bağlantılar tamamlanamadı.	Kablo boyutu veya malzeme için kullanılmıyış yanlış alet/bağlantı parçası. Alet konektörle eşleşmiyor. Aletin onarımına ihtiyacı var.	Doğru aleti/bağlantı parçasını takın. Aletin konektörle eşleştiğinden emin olun. En yakın RIDGID Bağımsız Servis merkezi için İletişim Bilgilerine bakın.
Aletten yağ kaçağı mevcut.	Sızdırmazlık veya mekanik arızaları.	
Motor çalışıyor fakat alet bir döngüyü tamamlamıyor.	Yağ seviyesi düşük.	En yakın RIDGID Bağımsız Servis merkezi için İletişim Bilgilerine bakın.
Çalıştırma sırasında aniden duruyor.	Yağ seviyesi düşük.	
Kesme aleti çalışma sırasında duruyor.	Yağ seviyesi düşük. Kesme kenarları körelmiş veya kırık. Malzeme bıçak teknik özellikleri dahilinde değil.	En yakın RIDGID Bağımsız Servis merkezi için İletişim Bilgilerine bakın. Körelmiş veya kırık bıçakları uygun yedekleri ile değiştirin. Kesilecek malzemeye uygun bıçakla değiştirin.

Bkz. Şekil 6 – Alet Durum Işıkları

Bakım Talimatları

⚠ UYARI

Bakım yapmadan veya herhangi bir ayar yapmadan önce pilden aletten çıkartın.

Aletin Temizlenmesi

Elektrikli aletin dış kısmını günlük temizlemek için temiz ve kuru bir bezle silin.

QCS Bağlantı Noktasının Temizlenmesi

QCS açıklığı aşağı çevirin ve herhangi bir tortuyu sallayarak çıkartın. QCS açıklığını herhangi bir tortu açısından gözle kontrol edin. Tortuyu silmek için pamuklu çubuk kullanılabilir. Malzemenin tutucu bilya ceplerinde birikmesine izin vermeyin (Şekil 8). QCS bağlantı noktası fabrikada yağlanır. QCS bağlantı noktasına herhangi bir yağ eklemeyin,

RIDGID Bağımsız Servis Merkezinde Gerekli Bakım

Düzgün çalıştığından emin olmak için Elektrikli alet belirlenen aralıklarda bir RIDGID Bağımsız Servis Merkezi tarafından servisi edilmelidir. Bu alet durum ışığı tarafından gösterilecektir (Bkz. Şekil 6). Servis aralığı için Teknik Özelliklere bakın.

Bakım ve Onarım

⚠ UYARI

Hatalı servis ve tamir makinenin çalışmasını güvensiz kılabilir.

Bu Elektrikli Aletler üzerindeki servis ve onarım bir RIDGID Bağımsız Sıkma Aleti Servis Merkezi tarafından yapılmalıdır. Sadece RIDGID servis parçaları kullanın.

Size en yakın RIDGID Bağımsız Servis Merkezi hakkında bilgi veya servis ya da onarımla ilgili sorularınız için bu kılavuzdaki İletişim Bilgileri bölümüne bakın.

İsteğe Bağlı Ekipman

⚠ UYARI

Ciddi yaralanma riskini azaltmak için aşağıda listelenenler gibi sadece RIDGID Elektrikli Aletleri için özel tasarlanan ve önerilen ekipmanları kullanın.

RE 6/RE 60/RE 600 Serisi

Katalog No.	Açıklama
44693	18V 2.0Ah PİL (Kuzey & Latin Amerika, Avustralya)
44698	18V 4.0Ah PİL (Kuzey & Latin Amerika, Avustralya)
43458	120V Gelişmiş Lityum PİL Şarj Aleti
43333	230V Gelişmiş Lityum PİL Şarj Aleti
43323	18V 2.0Ah PİL (Avrupa & Çin)
43328	18V 4.0Ah PİL (Avrupa & Çin)

RE 6/RE 60 Serisi

Katalog No.	Açıklama
52283	4P-6 4PIN™ Kalıpsız Sıkıştırma Başlığı
52078	Swiv-L-Zımba İtme Zımba Başlığı
47198	SC-60C Bakır/Alüminyum Tel için Kesme Kafası
49408	SC-60C ACSR için Kesme Kafası
52083	RE 6 Taşıma Çantası (Plastik)
47773	RE 60 Taşıma Çantası (Plastik)
47753	LR-60B Mandal Yuvarlak Başlığı

Bu aletler için mevcut olan RIDGID ekipmanların tam bir listesi için RIDGID.com adresinden çevrim için Ridge Tool Kataloğuna bakın veya İletişim Bilgilerine bakın.

Elden Çıkarma

Elektrikli Aletin parçaları değerli malzemeler içermektedir ve geri dönüşüme tabi tutulmalıdır. Bulduğunuz bölgede geri dönüşüm konusunda uzmanlaşmış şirketler bulunabilir. Parçaları geçerli düzenlemelere göre elden çıkarın. Daha fazla bilgi için yerel yetkili atık yönetimi birimi ile iletişim kurun.



AT Ülkeleri için: Elektrikli cihazları ev atıkları ile birlikte atmayın!

Atık Elektrikli ve Elektronik Cihazlar için Avrupa Yönergesi 2012/19/EU ve yerel mevzuata uygulanmasına göre, kullanılmayacak durumdaki elektrikli cihazlar ayrı olarak toplanmalı ve çevreye zarar vermeyecek şekilde elden çıkarılmalıdır.

Elektromanyetik Uyumluluk (EMC)

Elektromanyetik uyumluluk terimi, elektromanyetik yayılma ve elektrostatik boşalmaların bulunduğu ortamlarda ve diğer ekipmanlarda elektromanyetik parazite neden olmadan ürünün, sorunsuz olarak çalışması anlamına gelir.

RIDGID RE 6/RE 60/RE 600 Ailesi Elektrikli Aletleri IEC61000-6-5 (Ed. 1.0) Elektromanyetik Uyumluluk (EMC) Bölüm 6-5: Genel Standartlar - Güç İstasyonu ve Trafo Merkezinde Kullanılan Donanımlara Karşı Bağışıklık'a uygundur.

BİLDİRİM Bu aletler tüm geçerli EMC standartlarına uygundur. Ancak diğer cihazlarda parazite neden olma ihtimali önlenemez. Tüm EMC ile ilgili test edilmiş standartlar aletin teknik belgelerinde belirtilmiştir.

RE 6/RE 60/RE 600

Электр құралдары



RE 6/RE 60

RE 600 сериялы құралдар



⚠ ЕСКЕРТУ!

Осы құралды пайдаланбас бұрын Оператордың нұсқаулығын мұқият оқып шығыңыз. Осы нұсқаулықты дұрыс түсінбеу және қадағаламау электр тогының соғуына, өртке және/немесе ауыр жарақатқа әкелуі мүмкін.

RE 6/RE 60/RE 600 электр құралдары

Төмендегі сериялық нөмірді жазып алыңыз және фирмалық тақтайшадағы өнімнің сериялық нөмірін сақтап қойыңыз.

Сериялық
нөмір

--

Мазмұны

Құрылғының сериялық нөмірін жазу үлгісі.....	273
Қауіпсіздік нышандары	275
Жалпы электр құралының қауіпсіздік ескертулері	275
Жұмыс аумағының қауіпсіздігі	275
Электр қауіпсіздігі	275
Жеке қауіпсіздік.....	276
Электр құралын пайдалану және оған күтім көрсету.....	276
Батарея құралын пайдалану және оған күтім көрсету.....	276
Қызмет көрсету	277
Арнайы қауіпсіздік ақпараты	277
Электр құралының қауіпсіздігі	277
RIDGID байланыс ақпараты	277
Сипаттама	278
Құрал күйінің шамдары	279
Техникалық сипаттар	280
Стандартты жабдық	280
Жұмыс алдында тексеру	281
Орнату және пайдалану нұсқаулары	281
Бастарды QCS муфтасымен ауыстыру (тек RE 6/RE 60 үлгілерінде)	282
Пайдалану.....	282
Сақтау	283
Техникалық қызмет көрсету нұсқаулары.....	283
Құралды тазалау.....	283
QCS муфтасын тазалау	283
Ақаулықтарды жою	283
RIDGID тәуелсіз қызмет көрсету орталығындағы міндетті қызмет көрсету.....	284
Қызмет көрсету және жөндеу	284
Қосымша жабдық	284
Тастау	284
Электромагниттік үйлесімділік (ЭМУ)	284
ЕО сәйкестік мәлімдемесі	Ішкі артқы мұқабасы
Пайдалану мерзіміне берілетін кепілдік	Артқы мұқаба

*Түпнұсқа нұсқаулардың аудармасы

Қауіпсіздік нышандары

Бұл пайдалану нұсқаулығындағы және өнімдегі қауіпсіздік нышандары және белгі сөздер маңызды қауіпсіздік ақпаратын жеткізу үшін пайдаланылады. Бұл бөлім осы белгі сөздер мен нышандарды жете түсіну үшін берілген.



Бұл қауіпсіздік ескертуі нышаны болып табылады. Бұл сізге ықтимал дене жарақаты қауіптері жөнінде ескерту жасау үшін пайдаланылады. Ықтимал жарақаттың немесе өлімнің алдын алу үшін осы нышанда берілген барлық қауіпсіздік шараларын сақтаңыз.



ҚАУІП ҚАУІП алдын алмаған жағдайда өлімге немесе ауыр жарақатқа әкелетін қауіпті жағдайды білдіреді.



ЕСКЕРТУ ЕСКЕРТУ алдын алмаған жағдайда өлімге немесе ауыр жарақатқа әкелуі мүмкін қауіпті жағдайды білдіреді.



САҚТАНДЫРУ САҚТАНДЫРУ алдын алмаған жағдайда кішігірім немесе орташа жарақатқа әкелуі мүмкін қауіпті жағдайды білдіреді.



ЕСКЕРТПЕ ЕСКЕРТПЕ мүлікті қорғауға қатысты ақпаратты білдіреді.



Бұл нышан жабдықты пайдаланбас бұрын пайдалану нұсқаулығын мұқият оқып шығуды білдіреді. Пайдалану нұсқаулығында жабдықты қауіпсіз және тиісті түрде пайдалану туралы маңызды ақпарат бар.



Бұл таңба көздің жарақаттану қаупін азайту үшін осы жабдықты пайдаланғанда, үнемі бүйір қалқалары бар көзәйнекті не көзілдірікті кию керектігін білдіреді.



Бұл нышан қолдардың, саусақтардың немесе өзге дене бөлігінің езіліп қалу қаупін білдіреді.



Бұл таңба электр тогының соғу қаупін көрсетеді.

Жалпы электр құралының қауіпсіздік ескертулері*

▲ ЕСКЕРТУ

Бұл электр құралымен берілген барлық қауіпсіздік ескертулерін, нұсқауларын, суреттерін және сипаттамаларын оқыңыз. Төменде көрсетілген барлық нұсқауларды орындамау электр тогының соғуына, өртке және/немесе ауыр жарақатқа әкелуі мүмкін.

КЕЙІНГІ АНЫҚТАМАЛЫҚ РЕТІНДЕ БАРЛЫҚ ЕСКЕРТУЛЕР МЕН НҰСҚАУЛАРДЫ САҚТАП ҚОЙЫҢЫЗ!

Ескертудегі "электр құралы" термині желілік (сымды) электр құралын немесе батареямен жұмыс істейтін (сымсыз) электр құралын білдіреді.

Жұмыс аумағының қауіпсіздігі

- Жұмыс аумағын таза және жарық күйде ұстаңыз. Ыбырсытылған немесе қараңғы орындар жазатайым оқиғаларға әкеледі.
- Электр құралдарын жанғыш сұйықтықтар, газдар немесе шаң бар жарылғыш орталарда пайдаланбаңыз. Электр құралдары шаң не түтінді тұтандыруы мүмкін ұшқындарды түзейді.
- Электр құралын іске қосқан кезде балалар мен жаныңыздағы адамдарды жақындатпаңыз. Назарыңызды бөлу басқаруды жоғалтуыңызға әкелуі мүмкін.

Электр қауіпсіздігі

- Электр құралының ашалары розеткаға сәйкес келуі керек. Ашаны қандай да бір жолмен түрлендірмеңіз. Жерге қосылған электр құралдарымен адаптер ашаларын пайдаланбаңыз. Түрлендірілмеген ашалар және сәйкес келетін розеткалар электр тогының соғу қаупін азайтады.
- Жерге қосылған не тұйықталған беттерді, мысалы, құбырларды, радиаторларды, тізбектерді және тоңазытқыштарды ұстамаңыз. Денеңіз жерге тиіп тұрса, электр тогының соғу қаупі артады.
- Электр құралдарын жаңбыр немес ылғал жағдайлар әсерінде қалдырмаңыз. Электр құралына судың енуі электр тогының соғу қаупін арттырады.
- Сымды теріс жолмен пайдаланбаңыз. Сымды электр құралын тасу, тарту немесе желіден ажырату үшін мүлдем пайдаланбаңыз. Сымды қызудан, майдан, өткір жиектерден немесе қозғалатын бөлшектерден алшақ ұстаңыз. Зақымданған немесе шатысқан сымдар электр тогының соғу қаупін арттырады.
- Электр құралын сыртта іске қосқан кезде сыртта пайдалануға жарамды ұзартқыш сымды пайдаланыңыз. Сыртта пайдалануға арналған сымды пайдалану электр тогының соғу қаупін азайтады.
- Электр құралын дымқыл орында пайдалануға тура келсе, жерге қысқа тұйықталу ажыратқышымен (GFCI) қорғалған қуат көзін пайдаланыңыз. GFCI пайдалану электр тогының соғу қаупін азайтады.

* Осы нұсқаулықтың Жалпы электр құралы қауіпсіздігінің ескертулері бөліміндегі мәтін талап етілгендей қолданылатын EN 62841-1 стандартынан дәлме-дәл алынған. Бұл бөлімде электр құралдарының көптеген түрлеріне арналған жалпы қауіпсіздік әдістері бар. Әрбір сақтық шара әр құралға қолданыла бермейді және кейбіреуі осы құралға қолданылмайды.

Жеке қауіпсіздік

- Сақ болыңыз, не істеп жатқаныңызды бақылаңыз және электр құралын пайдаланған кезде саналы түрде әрекет етіңіз. Шаршаған кезде немесе есірткі, алкоголь немесе дәрі әсерінде болғанда электр құралын пайдаланбаңыз. Электр құралдарын пайдаланған кезде зейіннің бір сәт аууы ауыр дене жарақатына әкелуі мүмкін.
- Жеке қорғаныш жабдығын пайдаланыңыз. Үнемі көзді қорғау құралын киіп жүріңіз. Шаңға қарсы респиратор, таймайтын қорғаныш аяқ киімі, дулыға немесе құлақ тығыны сияқты белгілі бір жағдайларда пайдаланылатын қорғаныш жабдығы дене жарақаттарын азайтады.
- Еріксіз іске қосылудың алдын алыңыз. Қуат көзіне және/немесе батареяға қоспас бұрын, құрылғыны көтеру немесе тасымалдау алдында қосқыштың **ӨШІРУЛІ** күйінде екеніне көз жеткізіңіз. Электр құралдарын саусақты қосқыштың үстіне қойып тасымалдау немесе қосқышы **ҚОСУЛЫ** күйіндегі электр құралдарына қуат беру жазатайым жағдайларға әкеледі.
- Электр құралын **ҚОСУ** алдында реттегіш кілтті алып тастаңыз. Электр құралының айналмалы бөлігіне тіркелген кілт дене жарақатына әкелуі мүмкін.
- Созылып қол жеткізу әрекетін орындамаңыз. Дұрыс адымдаңыз және үнемі тепе-теңдікті сақтаңыз. Бұл күтпеген жағдайларда электр құралының басқаруын жақсартуға мүмкіндік береді.
- Тиісті түрде киініңіз. Бос киім кимеңіз немесе әшекей тақпаңыз. Шашыңызды және киіміңізді қозғалмалы бөлшектерден алшақ ұстаңыз. Бос киім, әшекей немесе ұзын шаш қозғалмалы бөлшектерге ілініп қалуы мүмкін.
- Егер шаң сору және жинау нысандарын жалғау құрылғылары берілген болса, олардың қосылғанына және тиісті түрде пайдаланылатынына көз жеткізіңіз. Шаң жинағышты пайдалану шаңға қатысты қауіптіліктерді азайтуға мүмкіндік береді.
- Құралдарды жиі пайдаланудан олармен таныс болуыңыз сақтығыңызды жоғалтып, құрал қауіпсіздігінің қағидаларының еленбеуіне жол бермеңіз. Абайсыз әрекет әп-сәтте ауыр жарақатқа себеп болуы мүмкін.

Электр құралын пайдалану және оған күтім көрсету

- Электр құралына күш түсірмеңіз. Қолдану түрі үшін тиісті электр құралын пайдаланыңыз. Тиісті электр құралы жұмысты тиісті түрде және белгіленген жылдамдықта қауіпсіз түрде орындайды.
- Егер қосқыш оны **ҚОСПАСА** және **ӨШІРМЕСЕ**, электр құралын пайдаланбаңыз. Қосқышпен басқарылмайтын кез келген электр құралы қауіпті және оны жөндеу керек.

- Реттеулер орындау, қосалқы құралдарды ауыстыру немесе электр құралдарын сақтау алдында ашаны қуат көзінен және/немесе батарея жинағын электр құралынан ажыратыңыз. Мұндай алдын алу қауіпсіздік шаралары электр құралының байқаусызда іске қосылу қаупін азайтады.
- Пайдаланылмайтын электр құралдарын балалардың қолы жетпейтін жерде сақтаңыз және электр құралымен немесе осы нұсқаулармен таныс емес адамдарға онымен жұмыс істеуге рұқсат етпеңіз. Электр құралдары оқудан өтпеген пайдаланушылар қолында қауіпті болады.
- Электр құралдарына және қосалқы құралдарға қызмет көрсетіңіз. Қозғалмалы бөлшектердің тура келмеушіліктерін немесе қысылып қалуын, бөлшектердің сынуын және электр құралының жұмысына әсер ететін басқа жағдайларды тексеріңіз. Егер зақымданса, электр құралын пайдаланбас бұрын жөндеңіз. Көптеген оқыс оқиғалар дұрыс қызмет көрсетілмеген электр құралдарына байланысты орын алады.
- Кескіш құралдарды өткір, әрі таза күйінде ұстаңыз. Өткір жиектері бар тиісті түрде қызмет көрсетілетін кескіш құралдар әдетте жабыспайды және оларды басқару оңай.
- Электр құралын, керек-жарақтарды және құрал қашауларын жұмыс жағдайлары мен орындалатын жұмысты ескере отырып, осы нұсқауларға сәйкес пайдаланыңыз. Электр құралын өзге мақсаттарда пайдалану қауіпті жағдайдың орын алуына әкелуі мүмкін.
- Тұтқаларды және ұстау беттерін құрғақ және таза күйде, майдан және жақпа майдан таза ұстаңыз. Сырғанақ тұтқалар мен ұстау беттері қауіпсіз қолдануға және күтпеген жағдайларда құралды басқаруға мүмкіндік бермейді.

Батарея құралын пайдалану және оған күтім көрсету

- Өндіруші белгілеген зарядтағышпен ғана зарядтаңыз. Батарея жинағының бір түріне жарамды зарядтағыш басқа батарея жинағымен пайдаланылған кезде өрт қаупін төндіруі мүмкін.
- Электр құралдарын тек арнайы белгіленген батарея жинақтарымен пайдаланыңыз. Кез келген басқа батарея жинақтарын пайдалану жарақат және өрт қаупін төндіруі мүмкін.
- Батарея жинағы пайдаланылмаған кезде оны қағаз қыстырғыш, тиын, кілт, шеге, бұранда немесе бір түйіспеден екіншісіне жалғама жасай алатын басқа кішкентай металлды заттар сияқты металлды заттардан алыс ұстаңыз. Батарея түйіспелерін қысқа мерзімге бірге тұйықтау жануына немесе өртке әкелуі мүмкін.

- Ретсіз жағдайларда батареядан сұйықтық ағуы мүмкін; оны ұстамаңыз. Егер абайсызда ұстасаңыз, сумен шайыңыз. Егер сұйықтық көзіңізгетисе, қосымша дәрігерге қаралыңыз. Батареядан аққан сұйықтық тітіркенуге немесе күйікке әкелуі мүмкін.
- Зақымдалған немесе түрлендірілген батарея жинағын немесе құралды пайдаланбаңыз. Зақымдалған немесе түрлендірілген батареяларда өртке, жарылуға немесе жарақат алу қаупін әкелетін болжанбайтын іс-әрекет байқалуы мүмкін.
- Батарея жинағын немесе құралды өрт немесе артық температура әсерінде қалдырмаңыз. Өрт немесе 265 °F (130 °C) асатын температура әсерінде қалдыру жарылуға әкелуі мүмкін.
- Барлық зарядтау нұсқауларын орындаңыз және батарея жинағын немесе құралды нұсқауларда көрсетілген температура ауқымынан тыс зарядтамаңыз. Орынсыз немесе белгіленген ауқымнан тыс температураларда зарядтау батареяны зақымдауы және өрт қаупін арттыруы мүмкін.

Қызмет көрсету

- Электр құралына білікті жөндеу маманының тек бірдей қосалқы бөлшектерімен қызмет көрсетуін қадағалаңыз. Бұл электр құралы қауіпсіздігінің сақталуын қамтамасыз етеді.
- Зақымдалған батарея жинақтарына мүлдем қызмет көрсетпеңіз. Батарея жинақтарына қызмет көрсетуді тек өндіруші немесе өкілетті қызмет жеткізуші жүргізуі қажет.

Арнайы қауіпсіздік ақпараты

⚠ ЕСКЕРТУ

Бұл бөлімде осы құралға қатысты маңызды қауіпсіздік ақпараты бар.

Электр тогының соғу қаупін немесе ауыр дене жарақатын алу қаупін азайту үшін электр құралын пайдаланбас бұрын осы сақтық шараларды мұқият оқыңыз.

ОСЫ НҰСҚАУЛАРДЫ САҚТАП ҚОЙЫҢЫЗ!

Пайдаланушының пайдалануы үшін осы нұсқаулықты құрылғымен сақтау үшін құралды тасу дорбасында бөлім көзделген.

Электр құралының қауіпсіздігі

- Жұмыс айналымы кезінде саусақтарыңыз бен қолыңызды құралға жақындатпаңыз. Егер баста немесе бас және басқа зат арасында қысылып қалса, саусақтарыңыз немесе қолдарыңыз езілуі, сынуы немесе кесіліп түсуі мүмкін.

- Электр тогының соғу, ауыр жарақат және өлім қаупін болдырмау үшін қуатталған электр желілерінде пайдаланбаңыз. Құрал қуатталған электр желілерінде пайдалануға оқшауланбаған. Қуатталған электр желілерінің қасында жұмыс істеген кезде тиісті жұмыс рәсімдерін және жеке қорғаныш жабдығын пайдаланыңыз.
- Пайдалану кезінде бөліктерді сындыруы немесе лақтыруы және жарақатқа әкелуі мүмкін көп күш жасалады. Барлық қатысы жоқ қызметкерлерді жұмыс аумағына жақындатпаңыз. Пайдалану кезінде алыс тұрыңыз және көзді қорғау құралын қоса тиісті қорғаныш жабдығын киіңіз.
- Құралды түрлендірмеңіз. Құралды кез келген жолмен түрлендіру дене жарақатына әкелуі мүмкін.
- Зақымдалған басты мүлдем жөндемеңіз. Пісірілген, жерге тұйықталған, бұрғылап тесілген немесе кез келген әдіспен өзгертілген бас пайдалану барысында сынуы мүмкін. Жеке құрамдастарды ешқашан ауыстырмаңыз. Жарақат алу қаупін азайту үшін зақымдалған бастарды тастаңыз.
- Тиісті құрал, бас, матрица, қосқыш және кабель тіркесімдерін пайдаланыңыз. Орынсыз тіркесім толық немесе дұрыс бүгуге әкелмеуі мүмкін, нәтижесінде өрт, ауыр жарақат немесе өлім қаупі артады.
- Бір адам жұмыс үдерісін және құрылғы жұмысын басқаруы керек. Құрал іске қосылған аумақта тек пайдаланушы болуы қажет. Бұл жарақат қаупін азайтуға көмектеседі.
- RIDGID электр құралын пайдаланбас бұрын мынаны оқып түсініңіз:
 - Осы пайдаланушы нұсқаулығы,
 - Белгілі бір бас нұсқаулары,
 - Батарея/зарядтағыш нұсқаулығы,
 - Қосқыш және матрица/ендірме өндірушісінің орнату нұсқаулары,
 - Осы құралмен пайдаланылатын басқа жабдық нұсқаулары.
 Барлық нұсқаулар мен ескертулерді орындамау мүлкі зақымына және/немесе ауыр жарақатқа әкелуі мүмкін.

RIDGID байланыс ақпараты

Егер осы RIDGID® өніміне қатысты қандай да сұрағыңыз болса:

- Жергілікті RIDGID дистрибьюторына хабарласыңыз.
- Жергілікті RIDGID байланыс орнын табу үшін RIDGID.com торабына кіріңіз.
- Ridge Tool техникалық қызмет бөліміне rtctechservices@emerson.com мекенжайы арқылы хабарласыңыз немесе АҚШ және Канада аумағында (800) 519-3456 нөміріне қоңырау шалыңыз.

Сипаттама

RIDGID® үлгілерінің RE 6/RE 60/RE 600 электр құралдар топтамасы әртүрлі функцияларды орындауға пайдаланылады, соның ішінде электр қысу жалғамаларын бұғу, электр кабельдерін кесу және құралмен пайдаланылатын басқа қарай тесу әрекеттері.

RE 6 және RE 60 электр құралдары әр түрлі өзара алмастырылатын бастарды орнатуға және пайдалануға мүмкіндік беретін RIDGID® QuickChange System™ (QCS™) муфтасымен жабдықталады.

Электр құралдарының RE 600 сериясының арнаулы (өзара алмастырылмайтын) бастары бар.

Шектеулі кеңістіктерге қатынасты жақсарту үшін барлық бастарды (өзара алмастырылатын және арнаулы) 360 градус бұруға болады.

Іске қосылған кезде ішкі электр қозғалтқышы сырғытпаны алға жылжытып және арнайы жасақталған құрал бастарына күш салып, құрал цилиндріне сұйықтықты жеткізетін гидравликалық сорғыны іске қосады.

Құралдар иық баулары немесе байлау белдіктері сияқты тиісті саптамалармен пайдалануға болатын екі (2) мата ілмегімен жеткізіледі.

Құралдар қосу түймесі басылған кезде қосылатын ашық жұмыс шамымен жабдықталады. Бұл пайдаланушыға жұмыс аумағын оңай жарықтандыруға мүмкіндік береді.

Құрал күйінің шамдары құрал күйін (құрал ҚОСУЛЫ/ӨШІРУЛІ, температура ауқымнан тыс, қызмет көрсету қажет, т.б.) көрсетеді.

Техникалық сипаттарды және басқа ақпаратты нақты бас нұсқауларында қараңыз.



1-сурет – RE 6/RE 60 - QCS муфтасын басты тіркеуге пайдалану

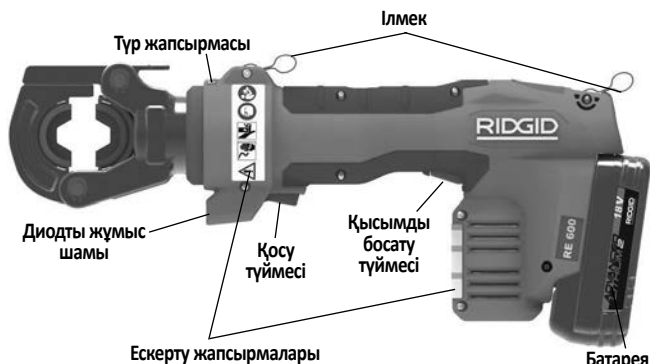

2-сурет – RE 600 сериялы арнаулы бас құралдары



3-сурет – Құрал күйінің шамдары



4-сурет – Құрылғының сериялық нөмірі - Алғашқы 4 сан (дөңгелектелген) өндірілген жылы мен айын білдіреді. (12 = жыл, 06 = ай).

Басқару тетігі	Таңбалауыш	Сипаттама
Қосу/өшіру түймесі	I/O	Негізгі құралдың қуат қосқышы (I = Қосулы, O = Өшірулі).
Қосу түймесі	—	Құрал сырғытпасын алға жылжыту үшін басыңыз. Көптеген жағдайларда сырғытпа автоматты түрде ішке тартылғанша ұстап тұрыңыз.
Қысымды босату түймесі	—	Автоматты ішке тарту алдында құрал сырғытпасын ішке тартуға мүмкіндік береді. Негізінде пуансон бастарымен пайдаланылады. Егер бұғу басымен пайдаланылса, бұғу толық БОЛМАЙДЫ және оны қайталау керек болады.
QCS муфтасы	—	QCS доңғалақшаларын ішке тарту және бастарды ауыстыру үшін пайдаланылады.



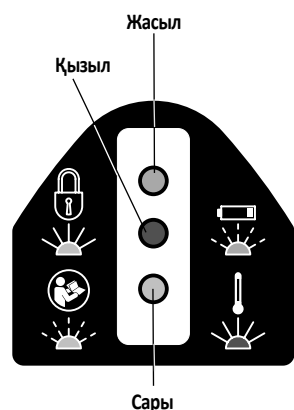

5-сурет – Басқару тетіктерінің диаграммасы



6-сурет – Құрал күйінің шамдары

Белгіше	Шымқай жарық	Жыпылықтайтын жарық	Мағынасы
	Жасыл		Құрал ҚОСУЛЫ, пайдалануға дайын.
		Жасыл	Батарея қуаты төмен. Құрал іске қосылмайды. Батареяны зарядтаңыз/толық зарядталған батареяны салыңыз.
	Қызыл		Құрал шектік температурадан тыс. Жұмыс температурасының ауқымын түзету үшін құрал мен батареяны алып келіңіз.
		Сары	Қызмет көрсету аралығының жақындағанын білдіреді. Қызмет көрсету аралығынан бұрын 2000 айналымды іске қосады (7-суретті қараңыз). Құрал пайдаланылады, бірақ құрал қызмет көрсету аралығынан кейін құлыпталады.
	Сары		Құрал құлыптаулы. Құрал қызмет көрсету аралығына (7-суретті қараңыз) жеткен және қызмет көрсетуді талап етеді.
			Құрал ақаулығы орын алған. Қызмет көрсетіңіз.

Техникалық сипаттар

	Үлгі	Сипаттама	Салмағы*		Өлшемдер Ұ x Б x Е (мм) Ұ x Б x Е (дюйм)	Мікбас жүрісі		Қызмет көрсету аралығының айналымдары
			г	фунт		мм	дюйм	
	RE 6	6Т құралы (өзара алмастырылатын бастармен пайдалануға арналған)	3000	6.6	318 x 154 x 73 12.5 x 6.1 x 2.9	32	1.3	32,000
	RE 60	60 kN құралы (өзара алмастырылатын бастармен пайдалануға арналған)	3000	6.6	318 x 154 x 73 12.5 x 6.1 x 2.9	32	1.3	32,000
	RE 600 RDH	Бекітілетін дөңгелек матрица басы	4300*1	9.5	395 x 165 x 73 15.6 x 6.5 x 2.9	17	0.7	32,000
	RE 600 SC	Қайшы кескіш басы*2	4800	10.5	473 x 174 x 73 18.6 x 6.9 x 2.9	24	0.9	32,000
	RE 600 4PI	4 PIN басып енгізу басы	5300	11.7	474 x 192 x 73 18.7 x 7.6 x 2.9	32	1.3	32,000

*2 А/с батарея

*1 Матрицаларды қамтиды

*2 Мыс/алюминий сымдарына және ACSR жүздеріне арналған нұсқалары бар - Жүз таңбалауыштарын қараңыз.

7-сурет – Техникалық сипаттар диаграммасы

Мікбас күші.....60 kN (6 тонна) (13500 фунт)
 QCS муфтасының түрі.....RE 6 6Т QCS
 RE 60 60 kN QCS
 RE 600 сериясы – қолданылмайды
 Жұмыс айналымы(C) Минутына 3 айналым
 Қозғалтқыш
 Кернеу.....18 В тұрақты ток
 Ток18 ампер
 Қуаттылық.....324 ватт
 Батарея.....18 В литий-ионды, қайта зарядталатын батарея
 (Қосымша жабдық бөлімін қараңыз)
 Енүден қорғау.....IP32
 Рұқсат етілетін ылғалдылық.....0-80%
 Жұмыс температурасы
 Ауқым.....15° F-122° F (-10° C-50° C)

Сақтау температурасы
 Ауқым.....32° F-113° F (0° C-45° C)
 Дыбыс қысымы (L_{PA})*65 дБ(А), К=3
 Дыбыс қуаты (L_{WA})*76 дБ(А), К=3
 Діріл*<2,5 м/с², К=1,5

* Дыбыс және діріл өлшемдері EN 62481-1 стандартына сәйкес келетін стандартталған сынаққа сәйкес өлшенеді.

- Діріл деңгейлерін басқа құралдармен салыстыру және әсердің бастапқы бағалауы үшін пайдалануға болады.

- Шығатын дыбыс және діріл орналасқан жеріңізге және осы құралдардың белгілі бір пайдалануына қарай әр түрлі болуы мүмкін.

- Дыбыс пен дірілдің күнделікті әсер деңгейлері әрбір қолдану түріне бағалануы және қажет болғанда тиісті қауіпсіздік шаралары қолға алынуы тиіс. Әсер деңгейлерін анықтаған кезде құрал өшіріліп, пайдаланылмайтын уақыт ескерілуі қажет. Бұл жалпы жұмыс кезеңінде әсер деңгейін едәуір азайтуы мүмкін.

RIDGID бұғу матрицасы/электр қосқышының бастары әр түрлі осы құралдармен үйлесімділік диаграммалары үшін RIDGID.com/CrimpDies сайтына өтіңіз.

Стандартты жабдық

Белгілі бір құрал каталогының нөмірлерімен жабдықталған жабдық туралы деректерді RIDGID каталогынан қараңыз.

ЕСКЕРТПЕ Тиісті материалдарды және жалғау әдістерін таңдау жүйе жасақтаушысының және/немесе орнатушысының жауапкершілігіне жатады. Орнату әрекетінің алдында нақты қызмет көрсету ортасының талаптарын мұқият қарап шыққан жөн. Таңдау туралы ақпарат бойынша қосқыш өндірушісіне хабарласыңыз.

Жұмыс алдында тексеру

⚠ ЕСКЕРТУ



Күнделікті пайдалану алдында электр тогының соғу, езу нәтижесіндегі ауыр жарақат, жабдықтың істен шығу қаупін және басқа себептерді азайту және құрал зақымының алдын алу үшін электр құралын тексеріңіз және кез келген ақаулықтарды түзетіңіз.

1. Батареяны құралдан алыңыз.
2. Тұтқаларын және басқару тетіктерін қоса құралдан және бастан кез келген майды немесе кірді кетіріңіз. Бұл тексеруге және құралдың қысқыштан сырғанап кетуінің алдын алуға көмектеседі.
3. Электр құралында мыналарды тексеріңіз:
 - Тиісті түрде жинақтау, қызмет көрсету және толықтығы (1-3 суреттерді қараңыз).
 - Кез келген сынық, тозған, жоқ, ретсіз немесе жабысқан бөліктер.
 - Құрал мен батареяның ескерту белгілерінің болуы және оқылу мүмкіндігі.
 - Қауіпсіз және қалыпты жұмыс істеуіне жол бермеуі мүмкін басқа жағдай.

Егер QCS муфтасымен жабдықталса, мыналарды тексеріңіз:

- QCS муфтасындағы бөгде зат (Қызмет көрсету бөлімін қараңыз).
- Барлық саңылауларда барлық тоқтатқыш доңғалақшалардың бар екенін және ешбір зақымның жоқтығын анықтаңыз. 8-суретте толық және таза QCS муфтасының ішкі жағы көрсетілген.
- Өзара алмастырылатын бастарда ілесетін QCS муфтасын тексерген кезде QCS муфтасы ойықтарындағы тереңдеулер әдетте пайдалану барысында түзіледі және зақым болып есептелмейді (9-сурет).

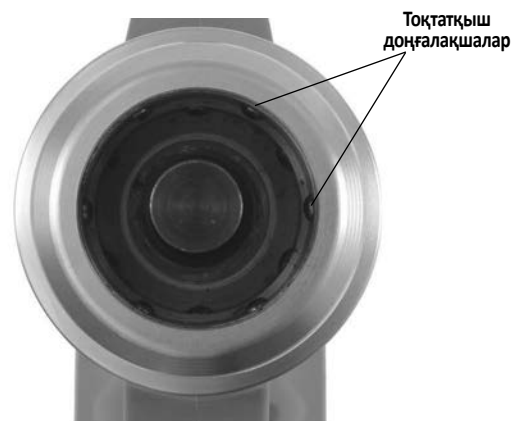

8-сурет – QCS муфтасының ішкі жағы

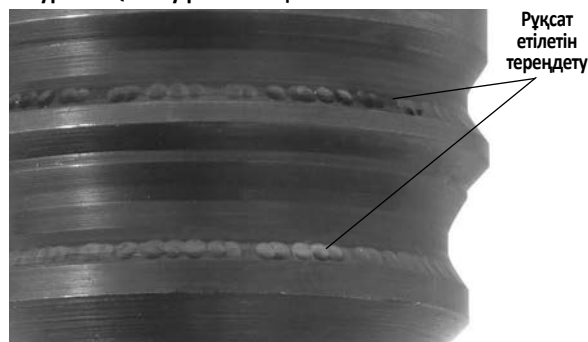

9-сурет – QCS муфтасы ойықтарындағы тереңдеулер

Егер ақаулықтар табылса, ақаулықтар түзетілгенше құралды пайдаланбаңыз.

4. Дұрыс жұмыс істейтініне көз жеткізу үшін басқа кез келген пайдаланылатын жабдықты тексеріңіз және оған өз нұсқауларына сәйкес қызмет көрсетіңіз. Бастардың тозғанын, пішіні өзгергенін немесе басқа ақаулықтарын тексеріңіз.

Орнату және пайдалану нұсқаулары

⚠ ЕСКЕРТУ

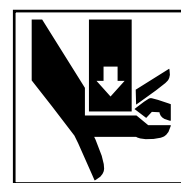

Жұмыс айналымы барысында саусақтарыңызды және қолдарыңызды құрал басынан алшақ ұстаңыз. Саусақтарыңыз немесе қолдарыңыз баста немесе құралда немесе құрал басы, жұмыс бөлшегі және басқа заттар арасында езіліп қалуы, жарылуы немесе кесіліп қалуы мүмкін.

Электр тогының соғу, ауыр жарақат және өлім қаупін болдырмау үшін қуатталған электр желілерінде пайдаланбаңыз. Құрал оқшауланбаған. Қуатталған электр желілерінің қасында жұмыс істеген кезде тиісті жұмыс рәсімдерін және жеке қорғаныш жабдығын пайдаланыңыз.

Пайдалану кезінде бөліктерді сындыруы немесе лақтыруы және жарақатқа әкелуі мүмкін көп күш жасалады. Барлық қатысы жоқ қызметкерлерді жұмыс аумағына жақындатпаңыз. Пайдалану кезінде алыс тұрыңыз және көзді қорғау құралын қоса тиісті қорғаныш жабдығын киіңіз.

Электр құралын құрал басындағы ендірмелерсіз пайдаланбаңыз. Бұл электр құралын зақымдауы және/немесе ауыр дене жарақатына әкелуі мүмкін.

Езілуден, электр тогының соғуынан және басқа себептерге байланысты орын алатын жарақат қаупін азайту және құрал зақымын болдырмау үшін орнату және пайдалану нұсқауларын орындаңыз.

1. Тиісті жұмыс аумағының бар екенін растаңыз (*Жалпы қауіпсіздік ережелері бөлімін қараңыз*). Таза, тегіс, орнықты және құрғақ орында пайдаланыңыз. Құралды суда тұрғанда пайдаланбаңыз.
2. Орындалатын жұмысты тексеріңіз және қолдануға жарамды RIDGID құралын анықтаңыз. Қолдануға жарамсыз құралды пайдалану жарақатқа әкелуі, құралды зақымдауы және жалғамалардың толық болмауына әкелуі мүмкін.
3. Электр құралы мен бастың нұсқауларға сәйкес тексеріліп, орнатылғанын растаңыз. Егер қажет болса, баста тиісті матрицалардың орнатылғанын растаңыз.

Бастарды QCS муфтасымен ауыстыру (тек RE 6/RE 60 үлгілерінде)

Батареяны құралдан алыңыз. QCS муфтасын ішке тартыңыз және тиісті өзара алмастырылатын басты алып тастаңыз/енгізіңіз. Басты ұстап тұратын QCS муфтасын босатыңыз (*10-сурет*). Бастың толық енгізіліп, құралға құлыпталғанын растаңыз. Өзара алмастырылатын бас немесе бас ендірмелері орнатылмай пайдаланбаңыз - бұл электр құралын зақымдауы мүмкін. Егер өзара алмастырылатын бас QCS муфтасына түспесе, қысымды босату түймесін басып, сырғытпаның толық ішке тартылғанына көз жеткізіңіз.

QCS муфтасының түрлері көп. Құрал мен өзара алмастырылатын бастың QCS муфтасының түрлері үйлесімді екеніне көз жеткізіңіз (белгіленгендей).

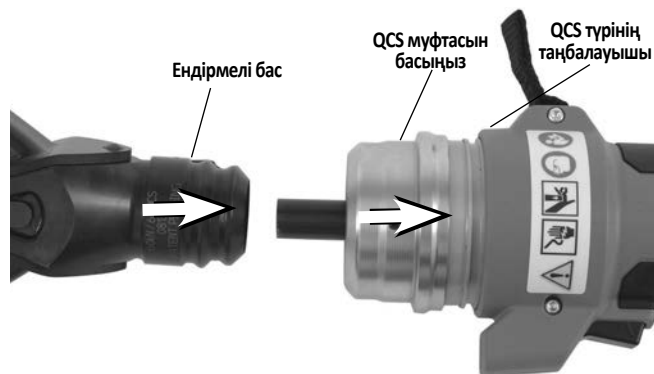

10-сурет – Өзара алмастырылатын басты QCS муфтасына орнату

Пайдалану

1. Құрғақ қолмен толық зарядталған батареяны электр құралына орнатыңыз. Электр құралын қосу үшін ҚОСУ/ӨШІРУ түймесін (*3-сурет*) басыңыз. Барлық үш құрал күйі бір рет жыпылықтайды. Кейін құралдың іске қосылуға дайын екенін білдіретін жасыл шам жануы қажет (*Құрал күйінің шамдары бойынша 6-суретті қараңыз*). Электр құралы 600 секунд пайдаланылмай қалған жағдайда автоматты түрде ӨШЕДІ.

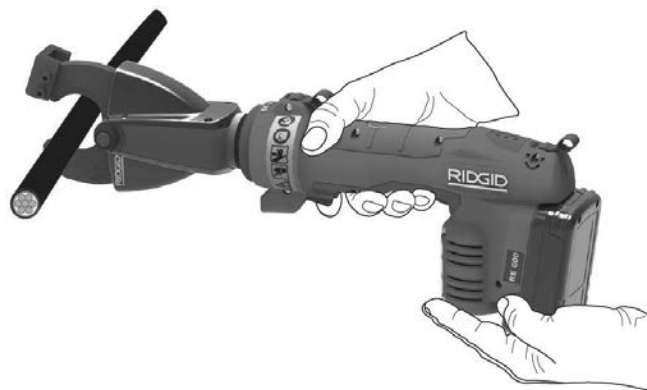

11-сурет – Іске қосылған құрал

2. Белгілі бір пайдалану нұсқаулары бойынша пайдаланылатын бас нұсқауларын қараңыз. Қолдарыңызды бастан және басқа қозғалатын бөлшектерден алшақ ұстап, құрал сырғытпасын алға жылжыту және басты іске қосу үшін Қосу түймесін басыңыз. Сырғытпаның алға жылжуын кез келген уақытта Қосу түймесін босату арқылы тоқтатуға болады. Бұл кесу, тесу, қысу және қосқыштарды орналастыру үшін бастың соңғы орнын белгілеуге мүмкіндік береді.

Белгілі бір бас нұсқауларында өзге көрсетілмесе, сырғытпа автоматты түрде ішке тартылғанша Қосу түймесін баса беріңіз. Сырғытпаның автоматты түрде ішке тартылуы электр құралының тиісті күш деңгейіне жеткенін және айналымның аяқталғанын білдіреді. Бұл электр жалғамаларының толық бүгілуін қамтамасыз ету үшін қажет.

Егер сырғытпа толық ішке тартылмаса, қысымды босату түймесін басыңыз. Егер электр жалғамасы бүгілген кезде қысымды босату түймесін бассаңыз, бүгү толық БОЛМАЙДЫ және оны қайталау қажет болады.

3. Әрекет аяқталған кезде ӨШІРУ және батареяны алып тастау үшін ҚОСУ/ӨШІРУ түймесін басыңыз.

Сақтау

Батареяны құралдан алыңыз. Электр құралын және батареяны сауытында сақтаңыз. Шектік жылу немесе суық температурада сақтаудан аулақ болыңыз. Егер құрал немесе батарея температурасы техникалық сипат ауқымынан тыс болса, электр құралы ҚОСЫЛМАЙДЫ. Бұл құрал күйінің шамымен көрсетіледі. (6-суретті қараңыз)

⚠ ЕСКЕРТУ Балалардың қолы жетпейтін және электр құралымен таныс емес адамдардан алшақ, құрғақ, бекітілген аумақта сақтаңыз. Электр құралы оқудан өтпеген пайдаланушылар қолында қауіпті болады.

Ақаулықтарды жою

АҚАУЛЫҚ	ЫҚТИМАЛ СЕБЕПТЕРІ	ШЕШІМІ
ҚОСУ/ӨШІРУ түймесі басылған кезде құрал ҚОСЫЛМАЙДЫ.	Батарея толық разрядталған немесе батарея істен шыққан. Батарея құрал тұтқасына дұрыс енгізілмеген.	Толық зарядталған батареяны салыңыз/батареяны зарядтаңыз. Батареяның толық енгізілгенін тексеріңіз.
Жасалған жалғамалар толық емес.	Кабель өлшеміне немесе материалға жарамсыз құрал/ендірме пайдаланылған. Құрал қосқышпен перпендикуляр күйде орнатылмаған. Құрал жөндеуді қажет етеді.	Жарамды құралды/ендірмені орнатыңыз. Құралдың қосқышпен перпендикуляр күйде болуын қамтамасыз етіңіз. Ең жақын RIDGID тәуелсіз қызмет көрсету орталығын <i>Байланыс ақпараты</i> бөлімінде қараңыз.
Құралдан май ағады.	Тығыздама немесе механикалық ақаулықтар.	
Қозғалтқыш іске қосылады, бірақ айналымды аяқтамайды.	Май деңгейі төмен.	Ең жақын RIDGID тәуелсіз қызмет көрсету орталығын <i>Байланыс ақпараты</i> бөлімінде қараңыз.
Жұмыс барысында матрицалар тоқтайды.	Май деңгейі төмен.	
Жұмыс барысында кесу құралы тоқтайды.	Май деңгейі төмен. Кесу жиектері өтпейді немесе сынған. Материал жүз сипаттарына жарамды емес.	Ең жақын RIDGID тәуелсіз қызмет көрсету орталығын <i>Байланыс ақпараты</i> бөлімінде қараңыз. Өтпейтін немесе сынған жүздерді тиістілеріне ауыстырыңыз. Кесілетін материалға белгіленген жүзге ауыстырыңыз.

6-суретті қараңыз – Құрал күйінің шамдары

Техникалық қызмет көрсету нұсқаулары

⚠ ЕСКЕРТУ

Қызмет көрсетуді орындау немесе реттеу жасау алдында батареяны құралдан алып тастаңыз.

Құралды тазалау

Электр құралының сыртқы жағын күн сайын таза, құрғақ шүберекпен сүртіңіз.

QCS муфтасын тазалау

QCS саңылауын төмен бағыттаңыз және кез келген қоқысты ақырын сілкіп шығарыңыз. Кез келген қоқыстың бар-жоғын анықтау үшін QCS саңылауын көзбен шолыңыз. Қоқысты мақта таяқшаларымен шығаруға болады. Тоқтатқыш доңғалақша қалташаларында шөгіндінің жиналуына жол бермеңіз (8-сурет). QCS муфтасы зауытта толық жарамдылық мерзіміне майланады. QCS муфтасына ешбір жақпа май қоспаңыз.

RIDGID тәуелсіз қызмет көрсету орталығындағы міндетті қызмет көрсету

Электр құралының тиісті түрде жұмыс істеуі үшін RIDGID тәуелсіз қызмет көрсету орталығында оған белгіленген аралықтарда қызмет көрсету керек. Бұл құрал күйінің шамымен көрсетіледі (6-суретті қараңыз). Қызмет көрсету аралығы бойынша *Техникалық сипаттар* бөлімін қараңыз.

Қызмет көрсету және жөндеу

⚠ ЕСКЕРТУ

Орынсыз қызмет көрсету немесе жөндеу құрылғы пайдалануын қауіпті етуі мүмкін.

Осы электр құралдарына қызмет көрсетуді және жөндеуді RIDGID тәуелсіз бұғу құралдарына қызмет көрсету орталығы жүргізуі керек. Тек RIDGID қызмет бөлшектерін пайдаланыңыз.

Ең жақын RIDGID тәуелсіз қызмет орталығы немесе кез келген қызмет көрсету не жөндеу сұрақтары бойынша ақпарат бойынша осы нұсқаулықтағы *Байланыс ақпараты* бөлімін қараңыз.

Қосымша жабдық

⚠ ЕСКЕРТУ

Ауыр жарақат қаупін азайту үшін төменде көрсетілген RIDGID электр құралдарымен пайдалануға арнайы жасақталған және кеңес етілген жабдықты ғана пайдаланыңыз.

RE 6/RE 60/RE 600 сериясы

Каталог нөмірі	Сипаттама
44693	18 В 2,0 А/с батарея (Солтүстік және Латын Америкасы, Австралия)
44698	18 В 4,0 А/с батарея (Солтүстік және Латын Америкасы, Австралия)
43458	120 В кеңейтілген литий батарея зарядтағышы
43333	230 В кеңейтілген литий батарея зарядтағышы
43323	18 В 2,0 А/с батарея (Еуропа және Қытай)
43328	18 В 4,0 А/с батарея (Еуропа және Қытай)

RE 6/RE 60 сериясы

Каталог нөмірі	Сипаттама
52283	4P-6 4PIN™ матрицасыз бұғу басы
52078	Swiv-L-Punch басы
47198	Мыс/алюминий сымына арналған SC-60C кескіш басы
49408	ACSR жүздеріне арналған SC-60C кескіш басы
52083	RE 6 тасу сауыты (пластмасса)
47773	RE 60 тасу сауыты (пластмасса)
47753	Бекітілетін LR-60B дөңгелек басы

Осы құралдар үшін қол жетімді RIDGID жабдығының толық тізімі үшін Ridge Tool электрондық каталогын RIDGID.com торабында қараңыз немесе *Байланыс ақпараты* бөлімін қараңыз.

Тастау

Электр құралының бөліктерінде құнды материалдар бар және оларды қайта өңдеуге болады. Жергілікті жерде орналасқан қайта өңдеумен айналысатын компаниялар бар. Құрамдастарды барлық қолданылатын талаптарға сәйкес кәдеге жаратыңыз. Қосымша ақпарат алу үшін жергілікті қалдықтарды реттеу ұйымына хабарласыңыз.



ЕО елдері үшін: Электр жабдығын тұрмыстық қоқыспен бірге тастамаңыз!

Еуропа елдерінің 2012/19/ЕО Қалдық электр және электрондық жабдық бойынша нұсқаулығына және оның ұлттық заңдарға ендірілуіне сәйкес, бұдан әрі пайдаланылмайтын электр жабдығы жеке жиналып, қоршаған ортаға зиян келтірмейтіндей тасталуы керек.

Электромагниттік үйлесімділік (ЭМУ)

Электромагниттік үйлесімділік термині өнімнің электромагниттік сәулелену мен электростатикалық разрядтар бар ортада бірқалыпты жұмыс істеу және басқа жабдыққа электромагниттік кедергі тудырмау қабілетін білдіреді.

RIDGID RE 6/RE 60/RE 600 электр құралдарының топтамасы IEC61000-6-5 (1.0 нұсқа) Электромагниттік үйлесімділік (ЭМУ) Бөлім 6-5: Жалпы стандарттар – Электр стансасы және қосалқы стансасы ортасында пайдаланылатын жабдықты қорғау талаптарына жауап береді.

ЕСКЕРТПЕ Осы құралдар барлық қолданылатын ЭМУ стандарттарына жауап береді. Алайда, басқа құрылғыларға кедергі тудырудың алдын алу мүмкін емес. Тексерілген барлық ЭМУ стандарттары құралдың техникалық құжатында аталған.

RIDGID® RE 6/RE 60/RE 600 Electrical Tools

RIDGE TOOL COMPANY
400 Clark Street
Elyria, Ohio 44035-6001
U.S.A.

Ridge Tool Europe NV (RIDGID)
Schurhovenveld 4820
3800 Sint-Truiden
Belgium

EC DECLARATION OF CONFORMITY

We declare that the machines listed above, when used in accordance with the operator's manual, meet the relevant requirements of the Directives and Standards listed below.

DÉCLARATION DE CONFORMITÉ CE

Nous déclarons que lorsqu'elles sont utilisées selon leur mode d'emploi, les machines indiquées ci-dessus répondent aux exigences applicables des directives et normes ci-après.

DECLARACIÓN DE CONFORMIDAD DE LA CE

Declaramos que las máquinas listadas más arriba, cuando se usan conforme al manual del operario, cumplen con los requisitos pertinentes de las directrices y normas listadas a continuación.

PROHLÁŠENÍ O SHODĚ ES

Prohlašujeme, že výše uvedené nástroje a zařízení splňují při použití v souladu s jejich návodem k obsluze příslušné požadavky níže uvedených směrnic a nařízení.

EF-OVERENSSTEMMELSESERKLÆRING

Vi erklærer, at de ovenfor anførte maskiner, ved brug i overensstemmelse med brugervejledningen, opfylder de relevante krav i de nedenfor anførte direktiver og standarder.

EG KONFORMITÄTSESKLÄRUNG

Wir erklären, dass die oben aufgeführten Maschinen, wenn sie entsprechend der Bedienungsanleitung verwendet werden, die einschlägigen Anforderungen der folgenden Richtlinien und Normen erfüllen.

ΔΗΛΩΣΗ ΣΥΜΜΟΡΦΩΣΗΣ ΕΚ

Δηλώνουμε ότι τα μηχανήματα που αναφέρονται παραπάνω, όταν χρησιμοποιούνται σύμφωνα με το εγχειρίδιο χειρισμού, πληρούν τις σχετικές απαιτήσεις των παρακάτω Οδηγιών και Προτύπων.

EY-VAATIMUSTENMUKAISUUSVAKUUTUS

Vakuutamme, että edellä luetellut koneet täyttävät käyttöohjekirjan mukaisesti käytettyinä seuraavien direktiivien ja standardien vaatimukset.

EU IZJAVA O SUKLADNOSTI

Izjavljujemo da su gore navedeni strojevi, kada se koriste u skladu s priručnikom za korisnike, sukladni s relevantnim zahtjevima dolje navedenih direktiva i standarda.

EK MEGFELELŐSÉGI NYILATKOZAT

Kijelentjük, hogy a fent felsorolt gépek - amennyiben a kezelési útmutatónak megfelelően használják őket - megfelelnek az alább felsorolt irányelvek és Szabványok követelményeinek.

DICHIARAZIONE DI CONFORMITÀ CE

Dichiariamo che le macchine elencate in alto, se utilizzate in conformità con il manuale dell'operatore, soddisfano i relativi requisiti delle Direttive e degli Standard specificati di seguito.

EO СӘЙКЕСТІК МӘЛІМДЕМЕСІ

Біз жоғарыда көрсетілген құрылғылардың пайдаланушы нұсқаулығына сәйкес пайдаланылған жағдайда төменде көрсетілген Директивалар мен Стандарттардың тиісті талаптарына жауап беретінін мәлімдейміз.

EG-CONFORMITEITSVERKLARING

Hierbij verklaren wij dat de hierboven vermelde machines, mits gebruikt in overeenstemming met de handleiding, voldoen aan de relevante eisen van de hieronder vermelde richtlijnen en normen.

CE-SAMSVARERKLÆRING

Vi erklærer at maskinene oppført over oppfylder de relevante kravene i direktiver og standarder oppført under dersom de brukes i henhold til bruksanvisningen.

DEKLARACJA ZGODNOŚCI WE

Deklarujemy, że maszyny wymienione powyżej, gdy są używane zgodnie z podręcznikiem użytkownika, spełniają właściwe wymagania Dyrektyw i Standardów, wymienione poniżej.

DECLARAÇÃO DE CONFORMIDADE CE

Declaramos que as máquinas listadas acima, quando utilizadas de acordo com o manual do operador, cumprem os requisitos relevantes das Diretivas e Normas listadas abaixo.

DECLARAȚIE DE CONFORMITATE CE

Declarăm că mașina specificată mai jos, atunci când este utilizată în conformitate cu manualul de exploatare, îndeplinește cerințele relevante ale Directivelor și standardelor specificate mai jos.

ДЕКЛАРАЦИЯ СООТВЕТСТВИЯ ЕС

Мы заявляем, что инструменты, перечисленные выше, при условии использования согласно руководству по эксплуатации, отвечают соответствующим требованиям указанных ниже директив и стандартов.

ES PREHLÁŠENIE O ZHODE

Vyhlasujeme, že stroje uvedené vyššie spĺňajú relevantné požiadavky smerníc a noriem uvedených nižšie, ak sa používajú podľa návodu na použitie.

IZJAVA ES O SKLADNOSTI

Izjavljamo, da zgoraj omenjeni stroji, ko se uporabljajo skladno z uporabniškim priručnikom, izpolnjujejo relevantne zahteve spodaj omenjenih direktiv in standardov.

EC DEKLARACIJA O USAGLAŠENOSTI

Izjavljujemo da gore navedeni strojevi, ako se koriste u skladu s priručnikom za korisnike, zadovoljavaju relevantne zahteve direktiva i standarda koji se navode dole.

EG-FÖRSÄKRAN OM ÖVERENSSTÄMMELSE

Vi meddelar att maskinen som anges ovan uppfyller de aktuella kraven i de angivna direktiven och standarderna nedan när den används enligt bruksanvisningen.

AB UYGUNLUK BEYANI

Yukarıda listelenen makinelerin, kullanıcı kılavuzuna göre kullanıldığında, aşağıda listelenen Direktiflerin ve Standartların ilgili gereksinimlerini karşıladığını beyan ederiz.

EÜ VASTAVUSDEKLARATSIOON

Kinnitame, et eelpool loetletud masinad vastavad allpool loetletud direktiivide ja standardite asjakohastele nõuetele, kui neid kasutatakse vastavalt kasutusjuhendile.

EK ATBILSTĪBAS DEKLARĀCIJA

Mēs apliecinām, ka iepriekšminētās iekārtas, izmantojot tās saskaņā ar operatora rokasgrāmatu, atbilst attiecīgajām tālāk norādīto direktīvu un standartu prasībām.

DEARBHÚ COMHRÉIREACHTA AN CE

Fógraímid go bhfuil na hinnill sa liosta thuas i gcomhréir le riachtanais ábhartha na dTeoracha agus na gCaighdeán sa liosta thíos, ach iad a úsáid de réir an lámhleabhair don oibreoir.

EB ATITIKTIES DEKLARACIJA

Deklaruojame, kad pirmiau išvardytos mašinos, jei naudojamos pagal naudotojų vadovą, atitinka atitinkamus toliau išvardytą direktivų ir standartų reikalavimus.

EO ДЕКЛАРАЦИЯ ЗА СЪОТВЕТСТВИЕ

Декларираме, че изброените по-горе машини, когато се използват в съответствие с Ръководство за оператора, отговарят на съответните изисквания на директивите и стандартите, изброени по-долу.



2006/42/EC, 2014/30/EU, 2011/65/EU, 2012/19/EU

IEC 60745-1:2006, EN 55014-1:2006+A1:2009+A2:2011,
EN 55014-2:1997+A1:2001+A2:2008

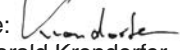

Signature: 
Name: Harald Krondorfer
Qualification: V.P. Engineering
Date: 09/11/2017

Ridge Tool Europe N.V.
IZ Schurhovenveld 4820
3800 Sint-Truiden
Belgium
Tel.: +32 (0)11 598 620
www.RIDGID.com

Printed 11/17
EC43144

© 2014, 2017 RIDGID, Inc.
The Emerson logo and RIDGID logo are registered trademarks of Emerson Electric Co. or RIDGID, Inc. in the U.S. and other countries.
All other trademarks belong to their respective holders.

999-999-463.09
REV. H

RIDGID[®]

EMERSON[™]